

二重港侯氏族譜

世系圖

二重港 A學仔內族系世系圖

字倫	台系	
12廷(高)世	1世	
13志(可)世	2世	
14成(博)世	3世	
15信(廷)世	4世	
16禮(承)世	5世	
17光(立)世	6世	
18振(業)世	7世	
19耀(子)世	8世	
20奕(孫)世	9世	
21世(賢)世	10世	

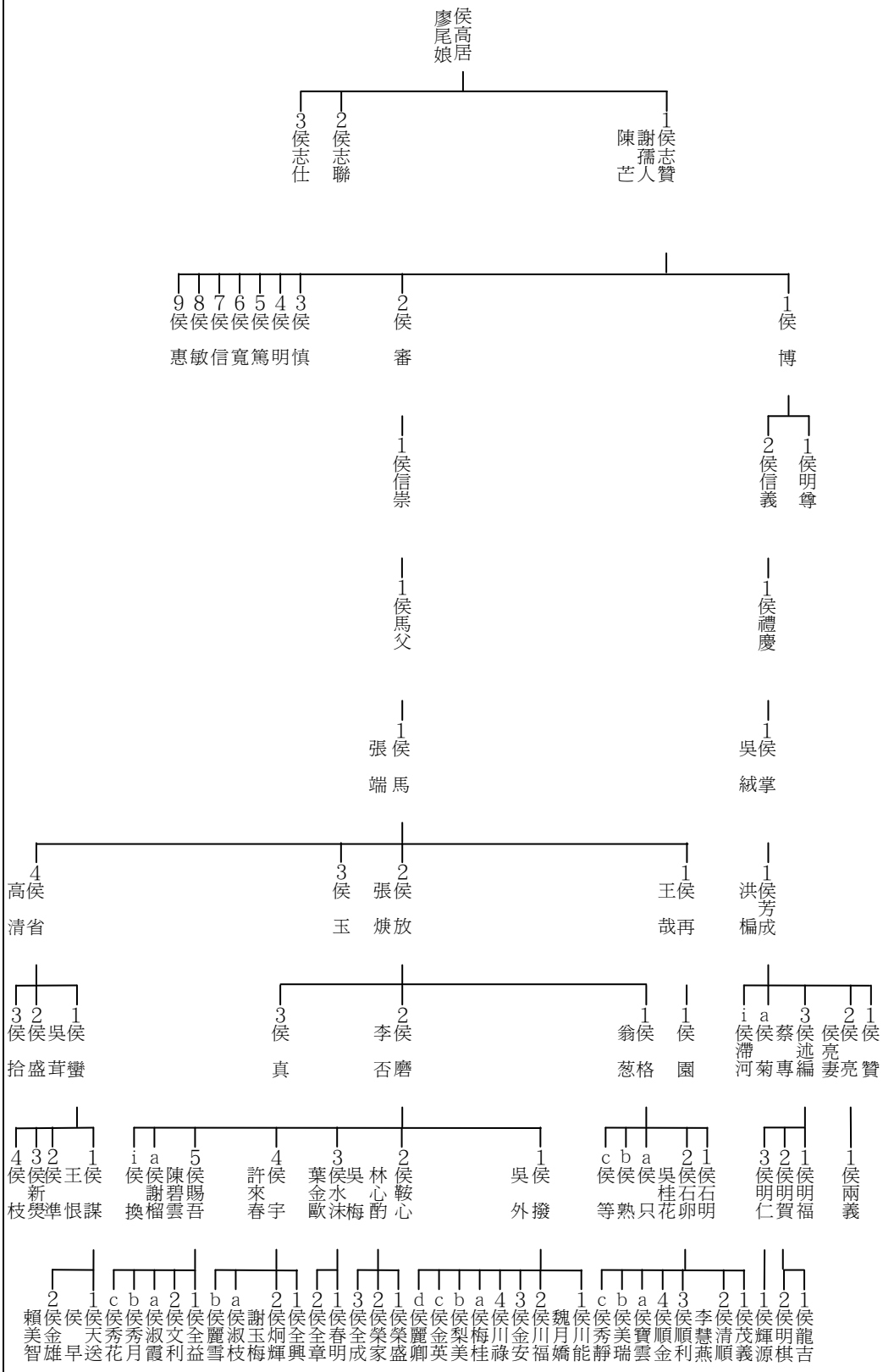

上接圖 R02  
下接圖 A19-1-2

圖 A01

字倫	台系	
12 廷(高)世	1 世	
13 志(可)世	2 世	
14 成(博)世	3 世	
15 信(廷)世	4 世	
16 禮(承)世	5 世	
17 光(立)世	6 世	
18 振(業)世	7 世	
19 耀(子)世	8 世	
20 奕(孫)世	9 世	
21 世(賢)世	10 世	

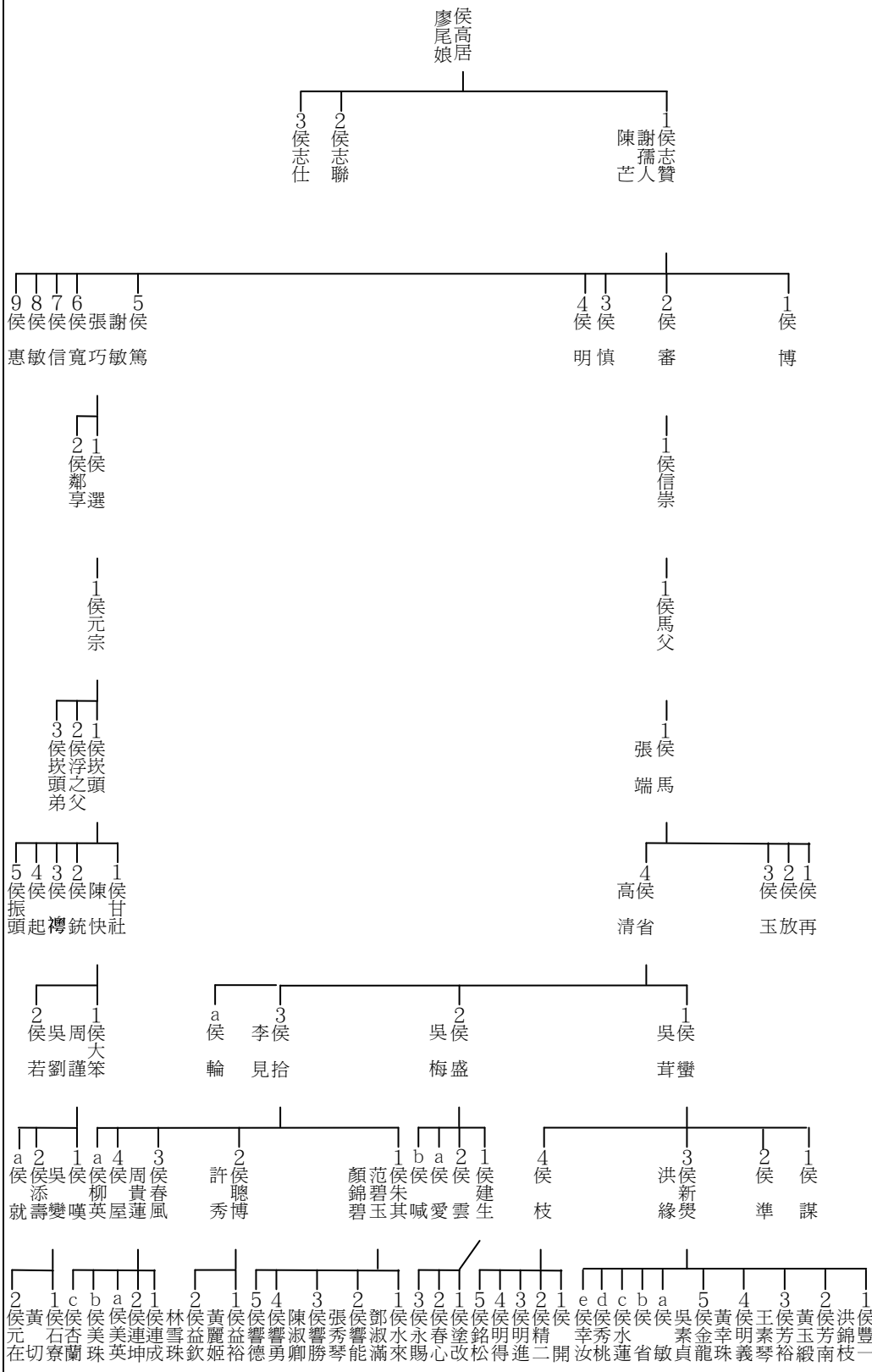

上接圖 R02  
下接圖 A20 a b



字倫	台系
12 廷(高)世	1 世
13 志(可)世	2 世
14 成(博)世	3 世
15 信(廷)世	4 世
16 禮(承)世	5 世
17 光(立)世	6 世
18 振(業)世	7 世
19 耀(子)世	8 世
20 奕(孫)世	9 世
21 世(賢)世	10 世

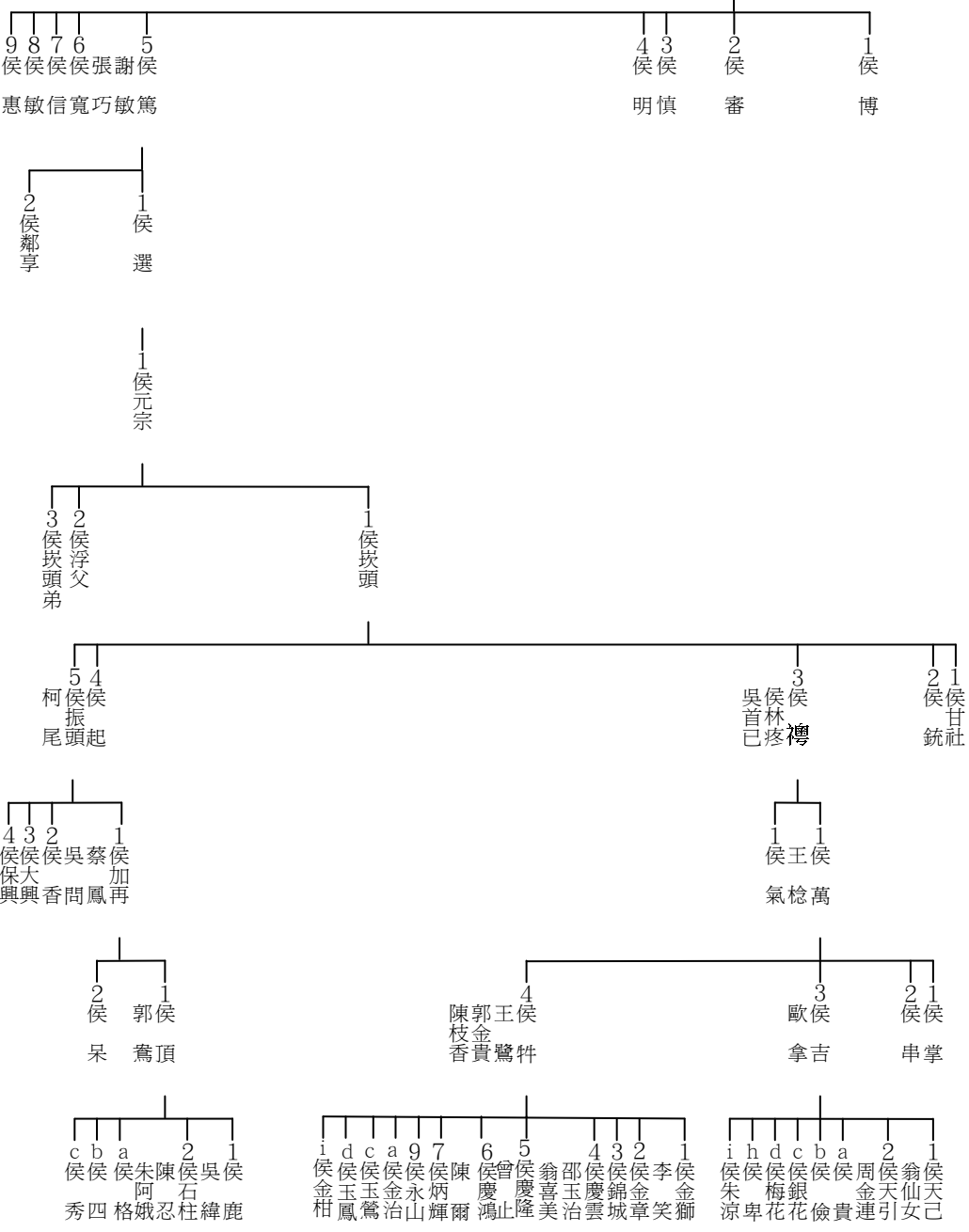
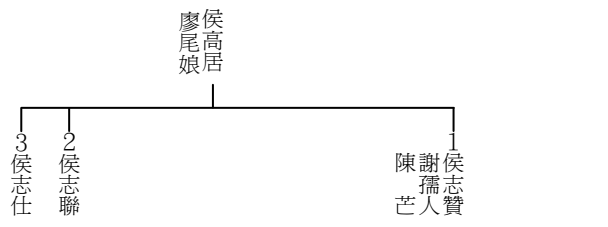

上接圖 R02  
下接圖 A22A22-1









字倫	台系
12廷(高)世	1世
13志(可)世	2世
14成(博)世	3世
15信(廷)世	4世
16禮(承)世	5世
17光(立)世	6世
18振(業)世	7世
19耀(子)世	8世
20奕(孫)世	9世
21世(賢)世	10世

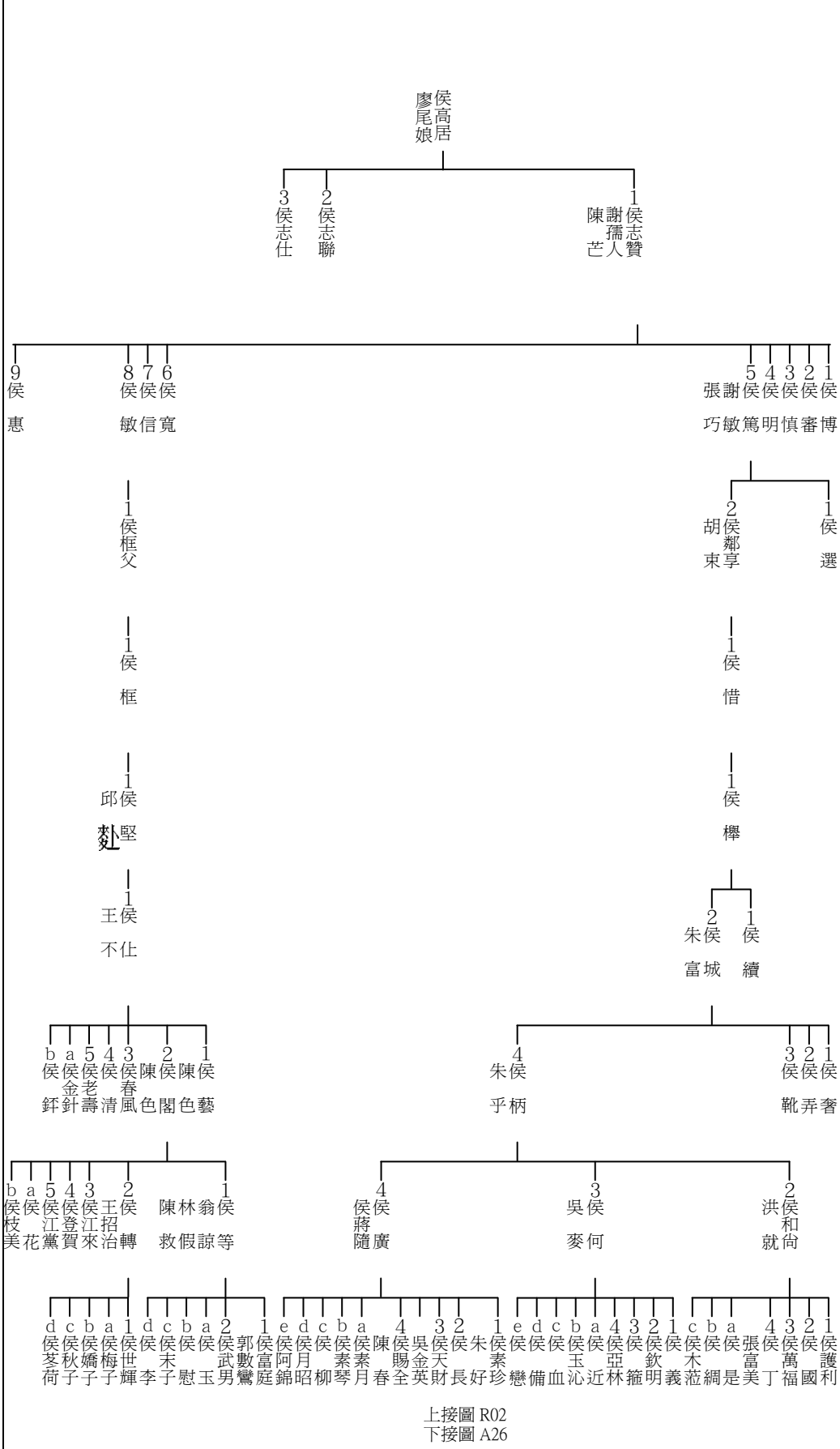

上接圖 R02  
下接圖 A26



字倫	台系
12 廷(高)世	1 世
13 志(可)世	2 世
14 成(博)世	3 世
15 信(廷)世	4 世
16 禮(承)世	5 世
17 光(立)世	6 世
18 振(業)世	7 世
19 耀(子)世	8 世
20 奕(孫)世	9 世
21 世(賢)世	10 世

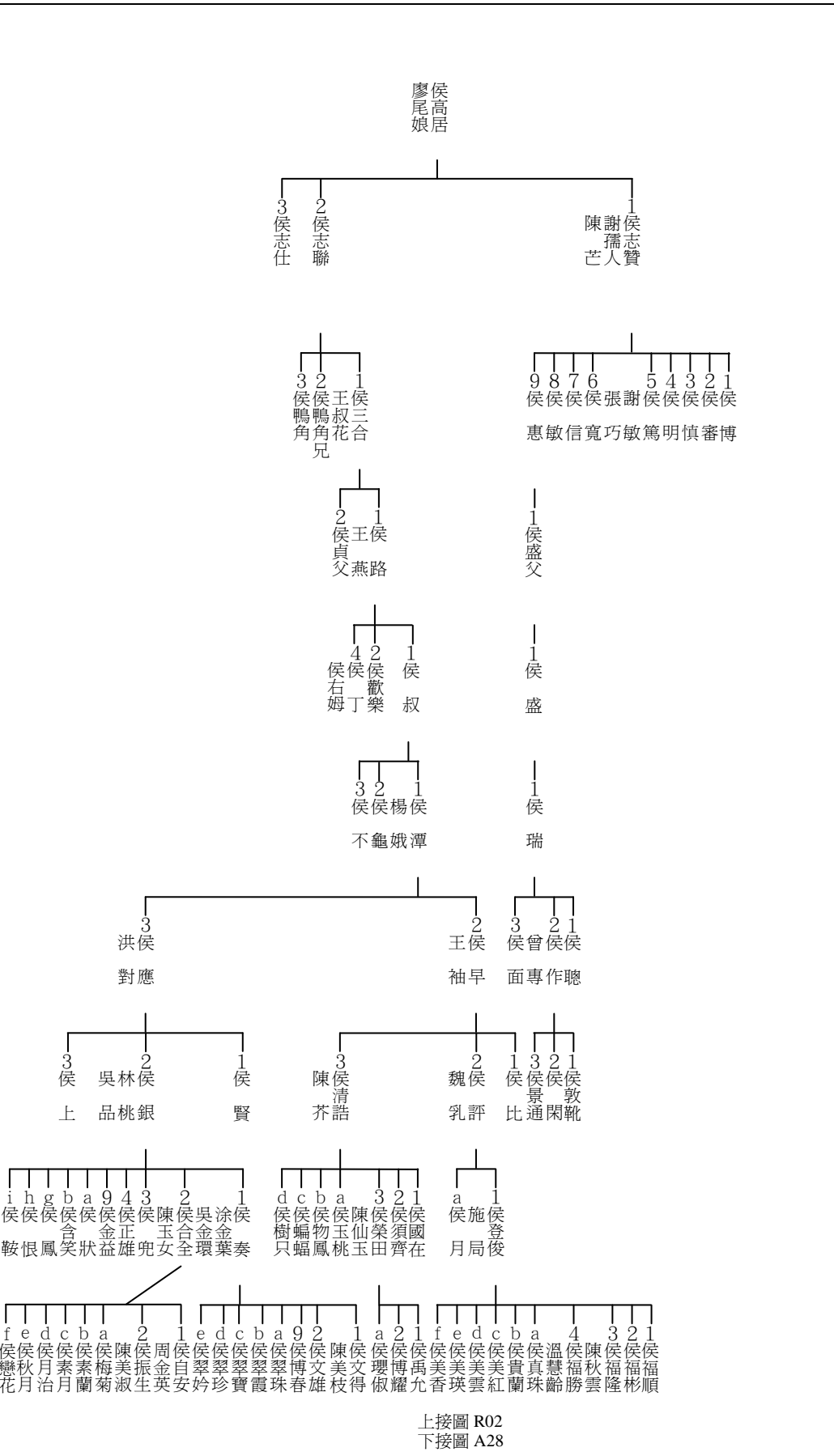







字倫	台系	12廷(高)世	1世
		13志(可)世	2世
		14成(博)世	3世
		15信(廷)世	4世
		16禮(承)世	5世
		17光(立)世	6世
		18振(業)世	7世
		19耀(子)世	8世
		20奕(孫)世	9世
		21世(賢)世	10世

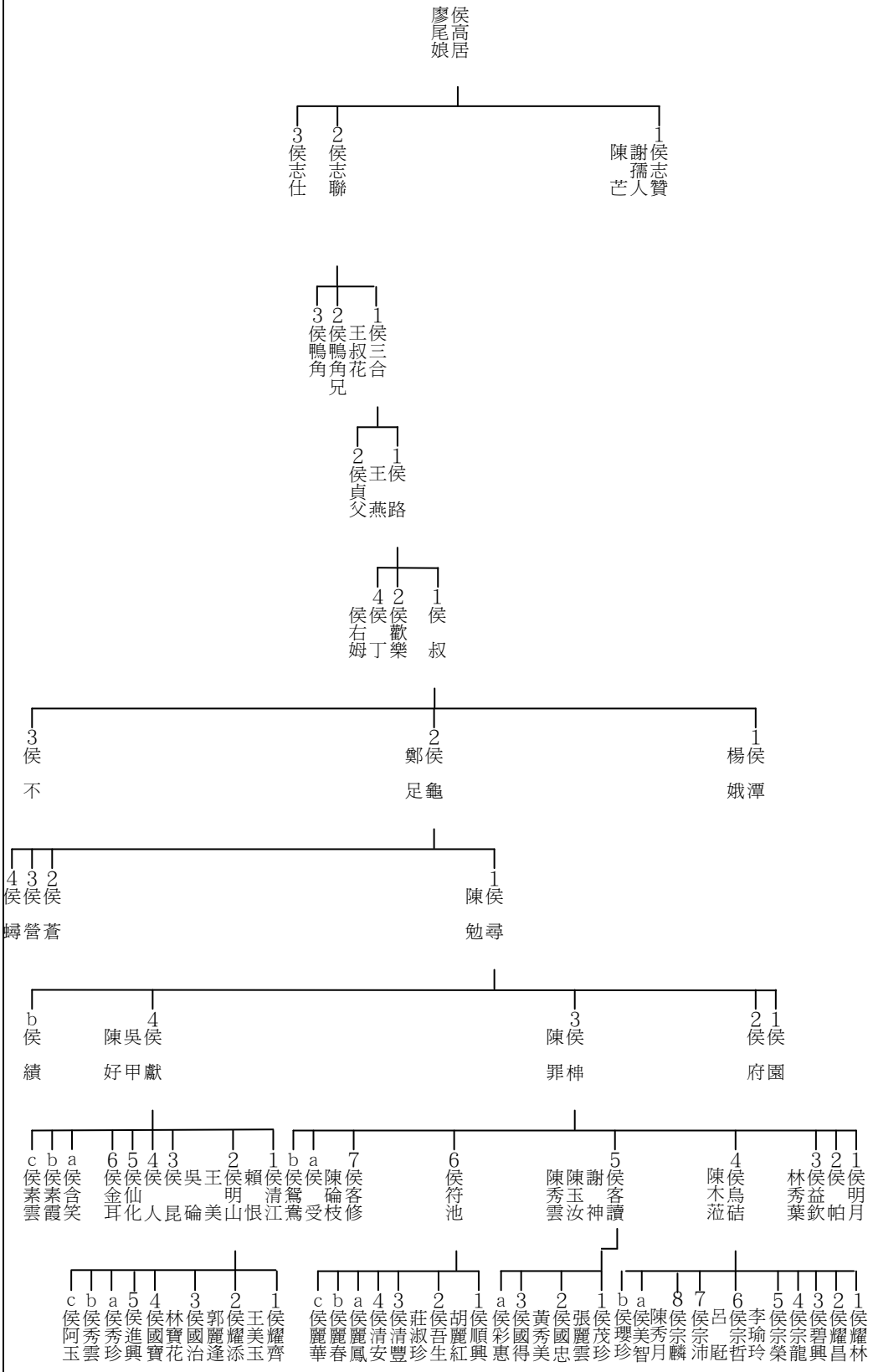

上接圖 R02  
下接圖 A33







字倫	台系	
12廷(高)世	1世	
13志(可)世	2世	
14成(博)世	3世	
15信(廷)世	4世	
16禮(承)世	5世	
17光(立)世	6世	
18振(業)世	7世	
19耀(子)世	8世	
20奕(孫)世	9世	
21世(賢)世	10世	

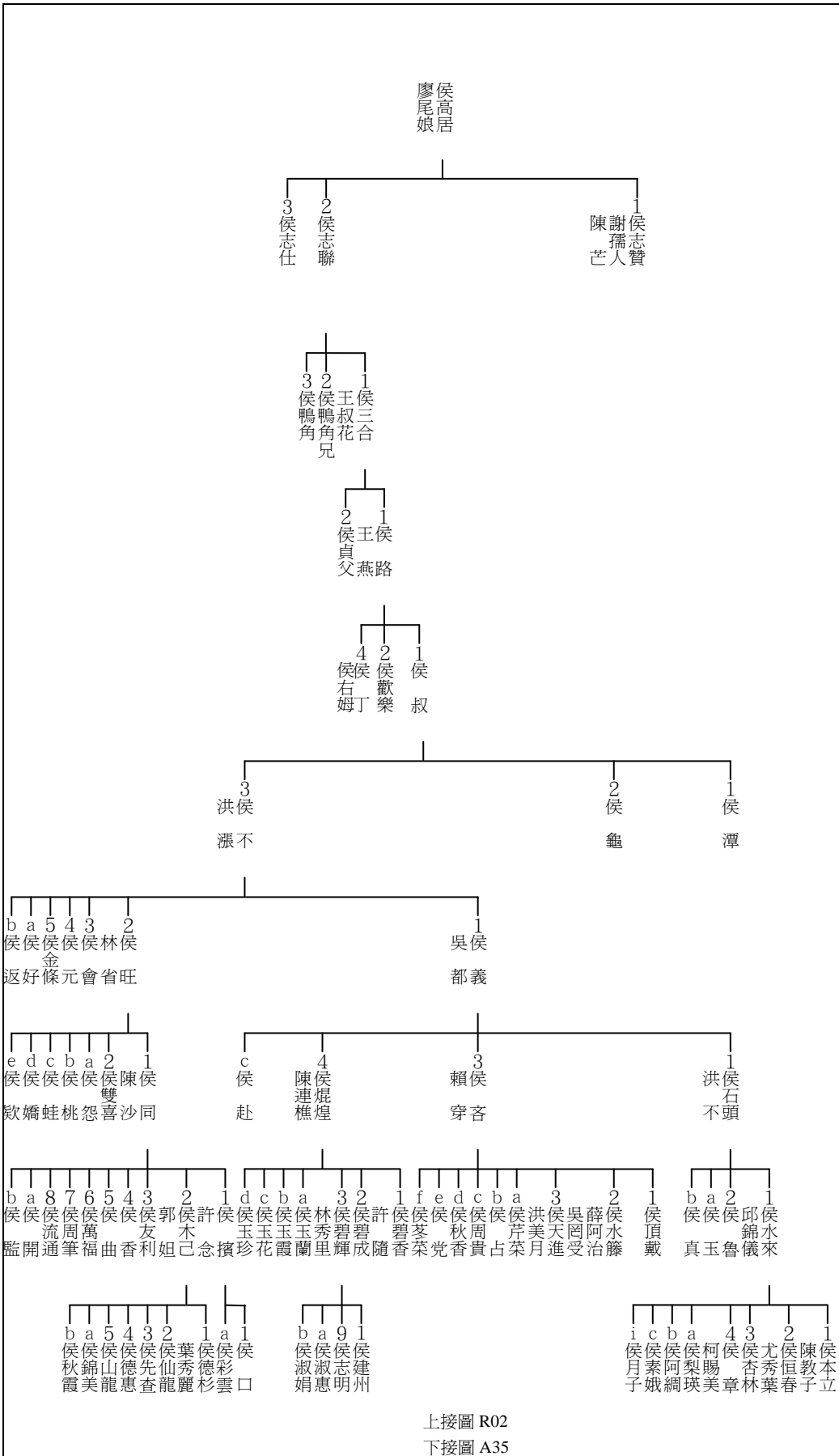

上接圖 R02  
下接圖 A35

圖 A15b

字倫	台系	
12 廷(高)	世	1
13 志(可)	世	2
14 成(博)	世	3
15 信(廷)	世	4
16 禮(承)	世	5
17 光(立)	世	6
18 振(業)	世	7
19 耀(子)	世	8
20 奕(孫)	世	9
21 世(賢)	世	10

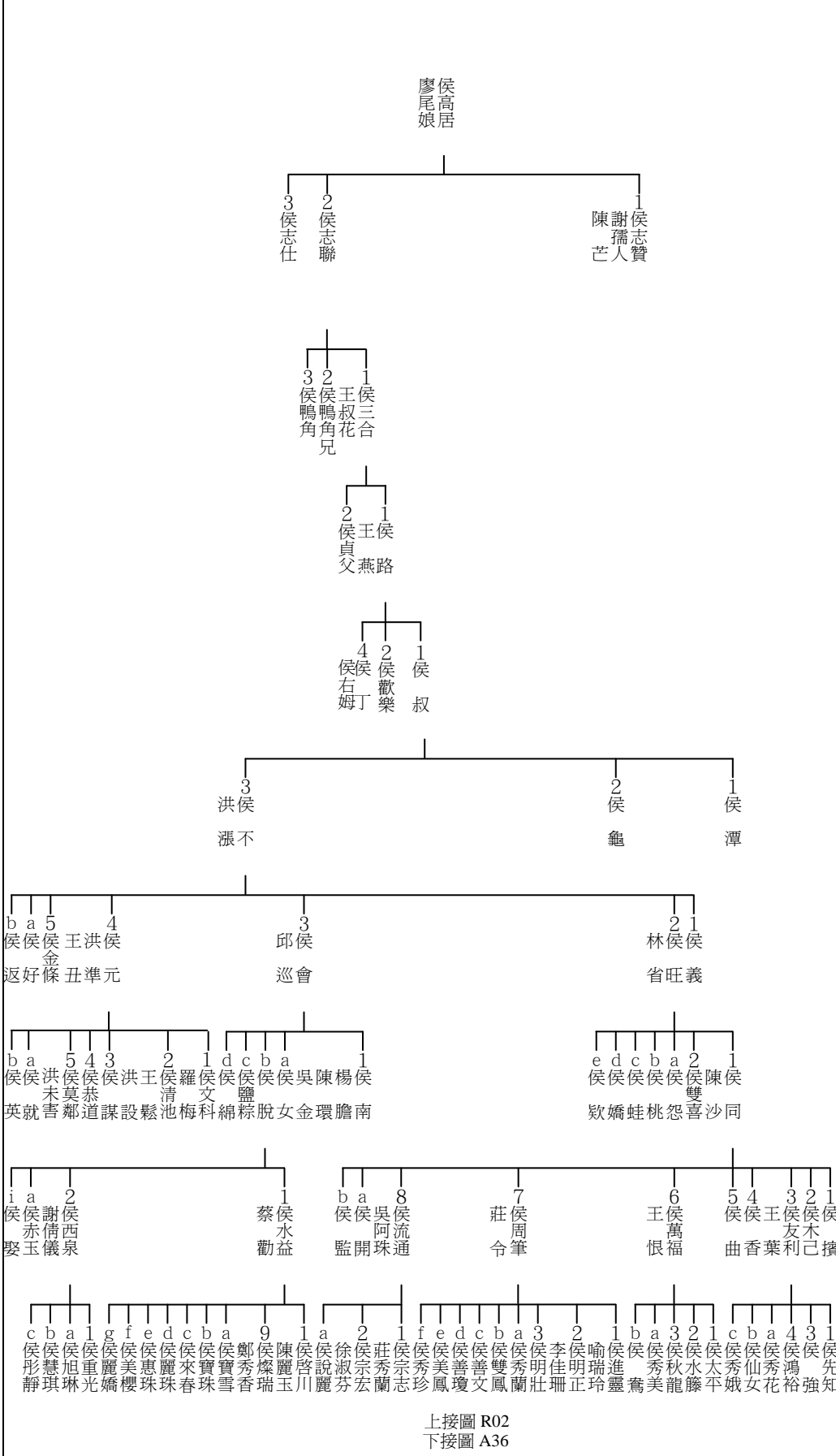

上接圖 R02  
下接圖 A36



字倫	台系	
12 廷(高)世	1 世	
13 志(可)世	2 世	
14 成(博)世	3 世	
15 信(廷)世	4 世	
16 禮(承)世	5 世	
17 光(立)世	6 世	
18 振(業)世	7 世	
19 耀(子)世	8 世	
20 奕(孫)世	9 世	
21 世(賢)世	10 世	

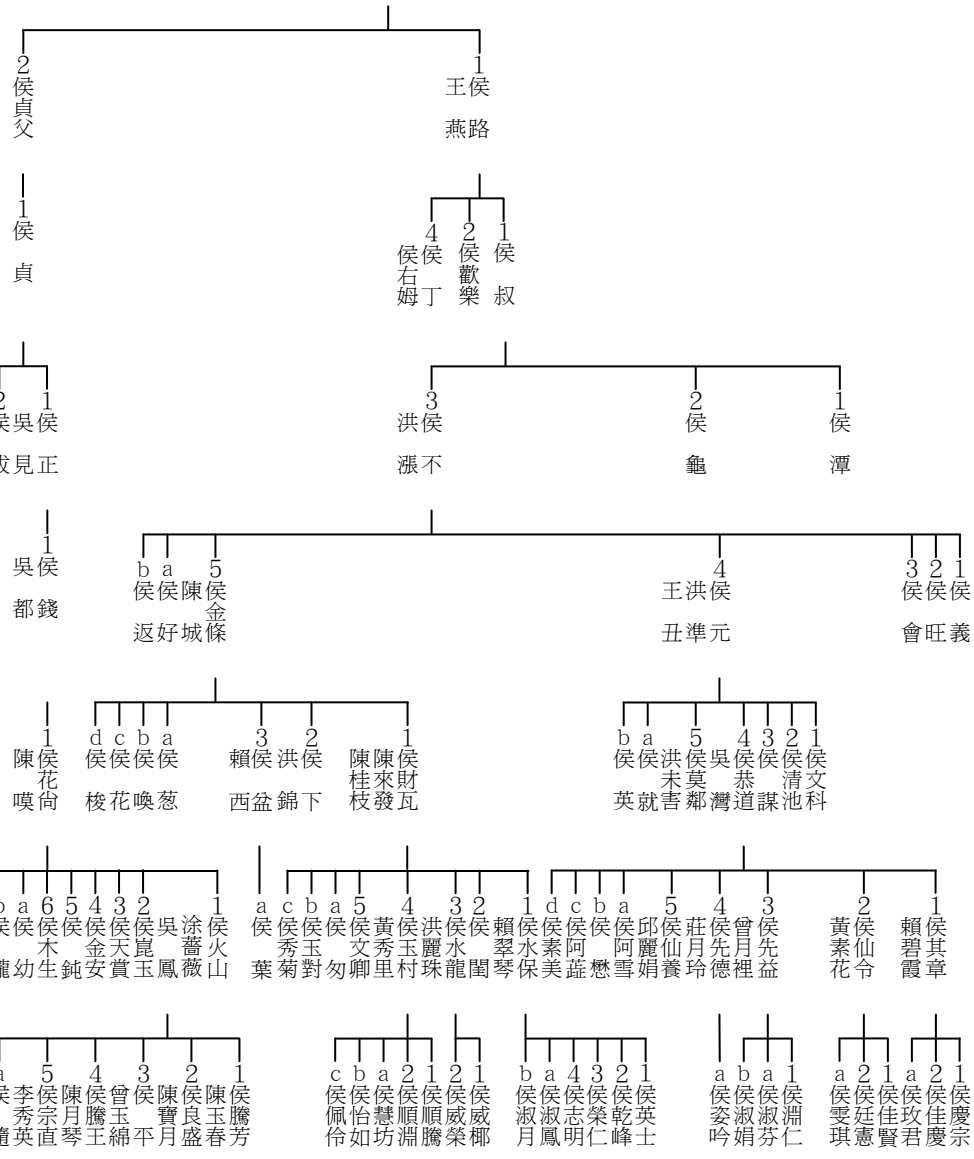
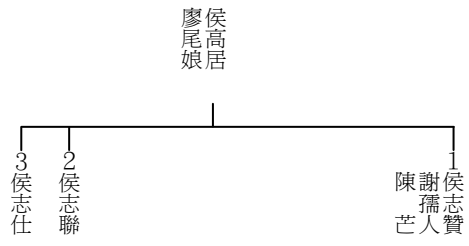

上接圖 R02  
下接圖 A38

字倫	台系	
12 廷(高)世	1 世	
13 志(可)世	2 世	
14 成(博)世	3 世	
15 信(廷)世	4 世	
16 禮(承)世	5 世	
17 光(立)世	6 世	
18 振(業)世	7 世	
19 耀(子)世	8 世	
20 奕(孫)世	9 世	
21 世(賢)世	10 世	

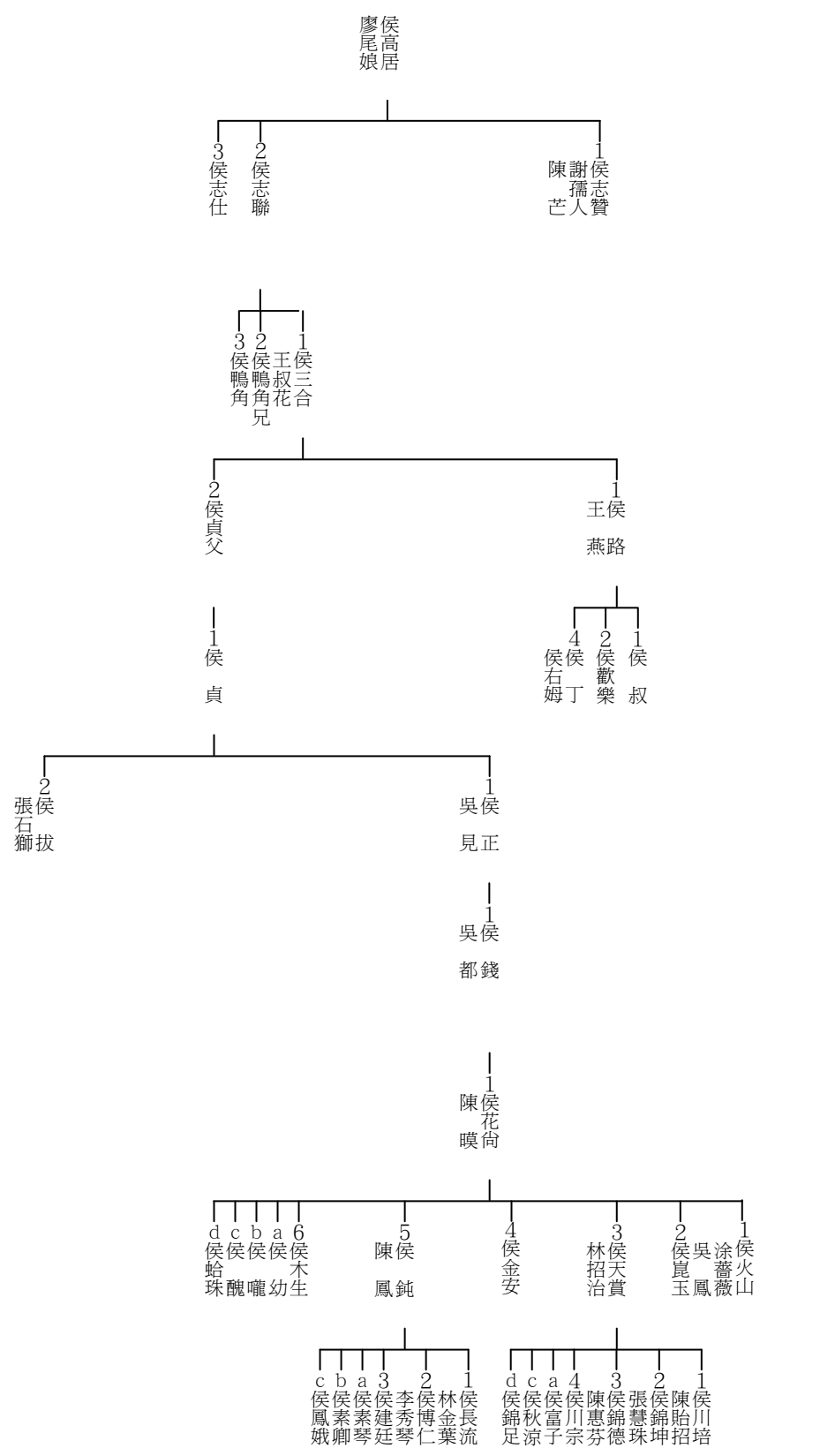

上接圖 R02  
下接圖 A39

圖 A18a

字倫	台系		
12廷(高)世	1世		
13志(可)世	2世		
14成(博)世	3世		
15信(廷)世	4世		
16禮(承)世	5世		
17光(立)世	6世		
18振(業)世	7世		
19耀(子)世	8世		
20奕(孫)世	9世		
21世(賢)世	10世		

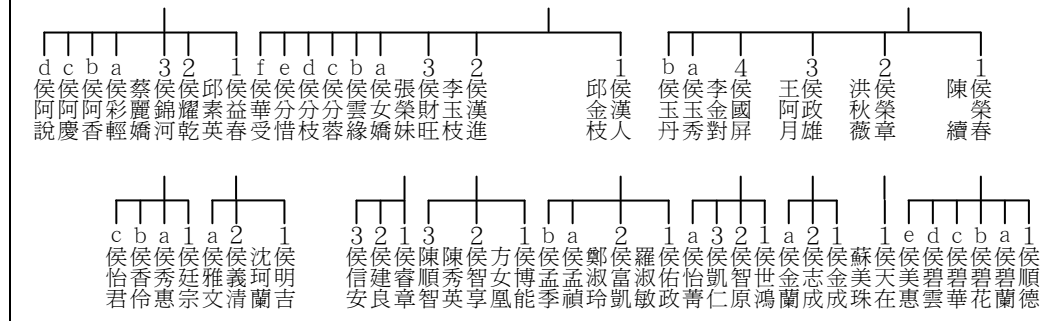
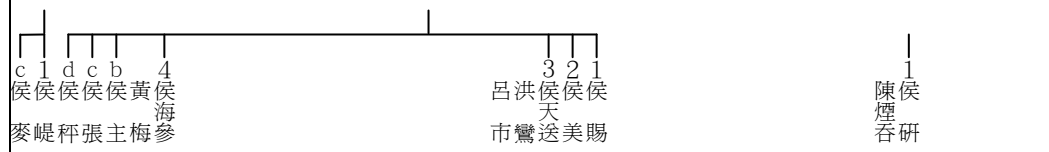
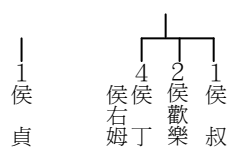
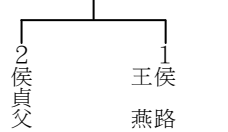
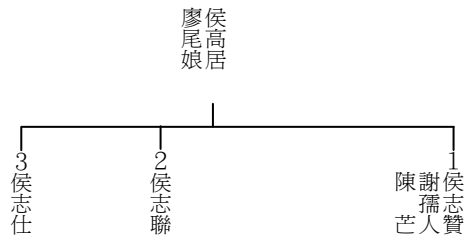

上接圖 R02  
下接圖 A40

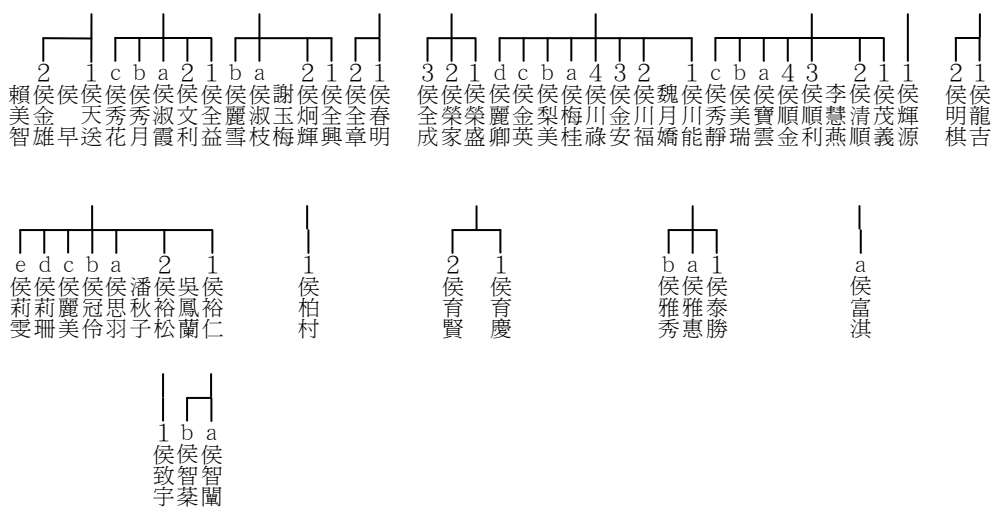

字倫	台系	世
21世(賢)	10	世
22敷(繼)	11	世
23達(志)	12	世
24萬(移)	13	世
25邦(孝)	14	世
26丕(作)	15	世
27乃(忠)	16	世
28高(世)	17	世
29第(代)	18	世
30至(起)	19	世

上接圖 A01



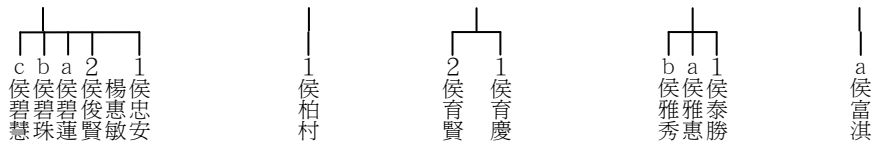
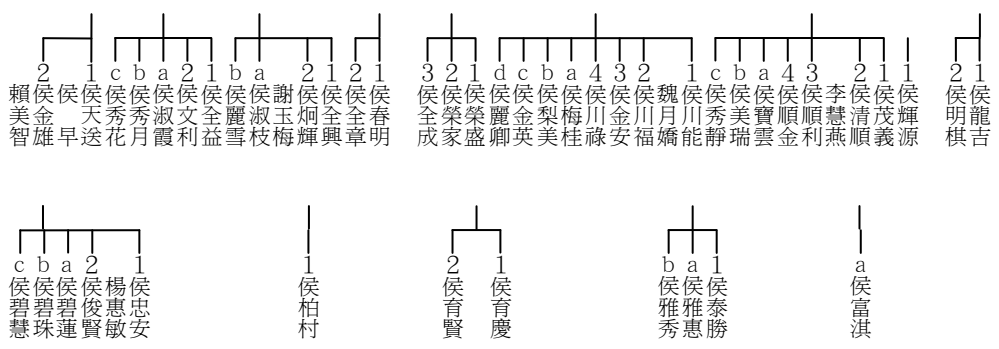

字倫	台系	世
21世(賢)	10	世
22敷(繼)	11	世
23達(志)	12	世
24萬(移)	13	世
25邦(孝)	14	世
26丕(作)	15	世
27乃(忠)	16	世
28高(世)	17	世
29第(代)	18	世
30至(起)	19	世

上接圖 A01

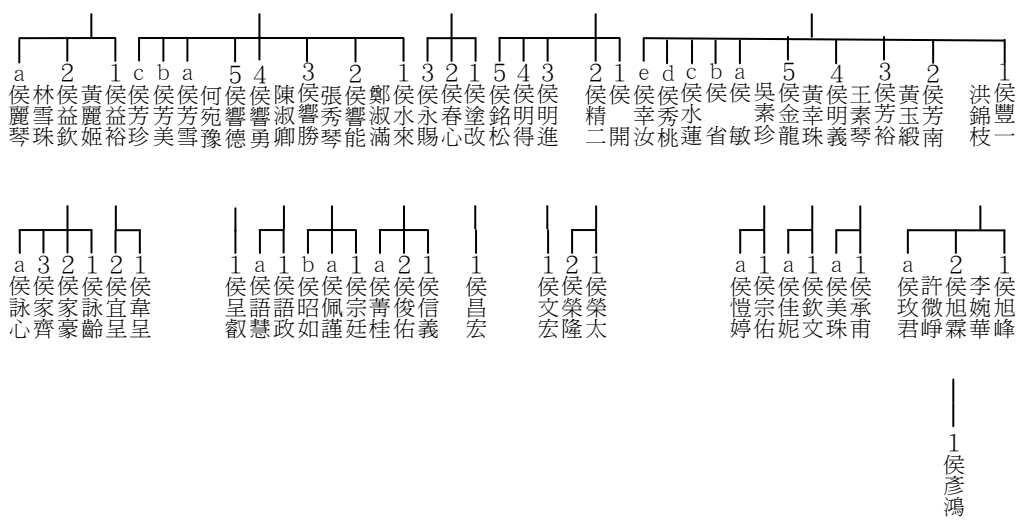

字倫	台系	世
21世(賢)世	10	世
22敷(繼)世	11	世
23達(志)世	12	世
24萬(移)世	13	世
25邦(孝)世	14	世
26丕(作)世	15	世
27乃(忠)世	16	世
28高(世)世	17	世
29第(代)世	18	世
30至(起)世	19	世

上接圖 A02



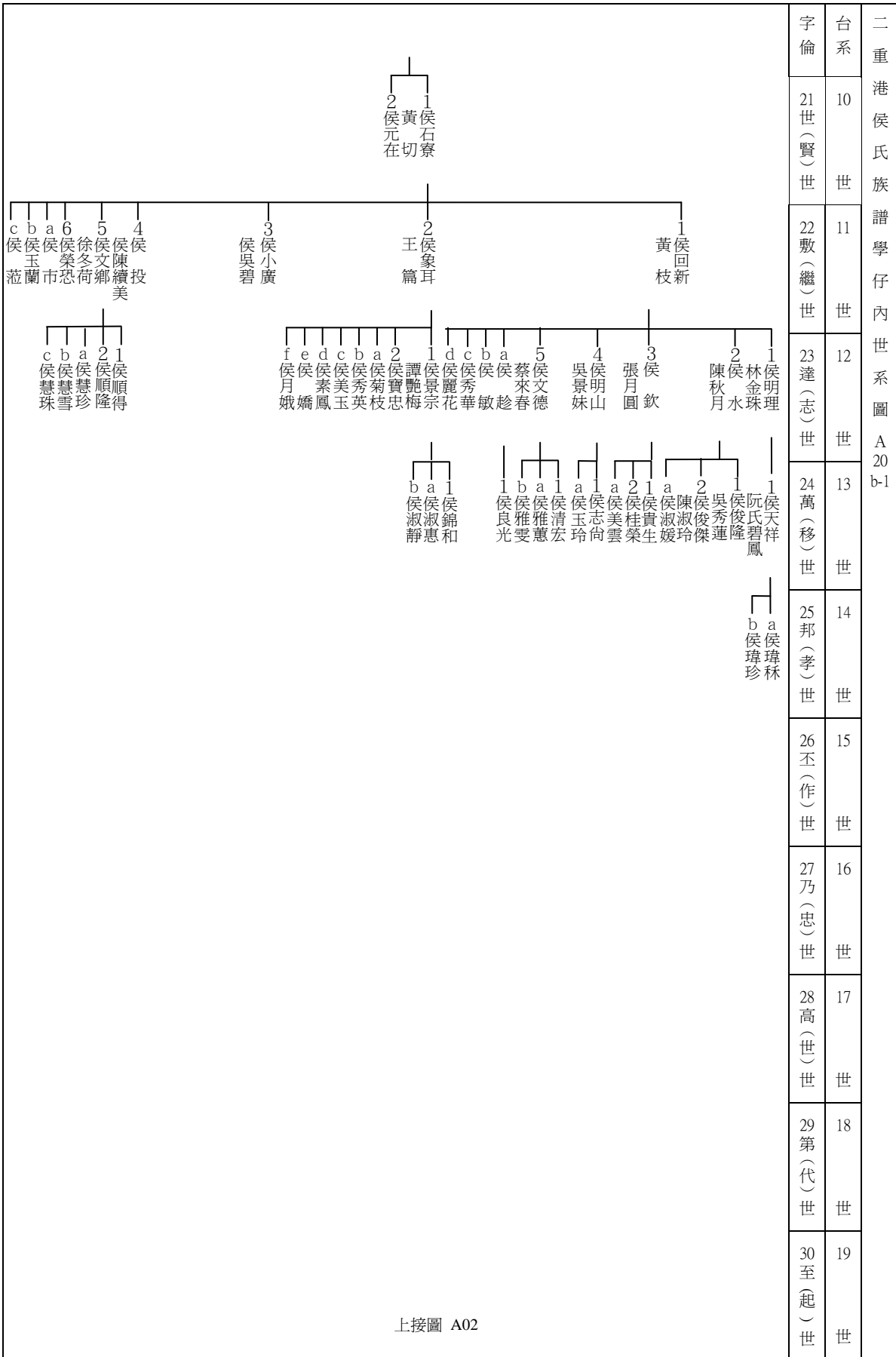

字倫	台系	二重港侯氏族譜學仔內世系圖 A 20-b-1
21世(賢)世	10	
22敷(繼)世	11	
23達(志)世	12	
24萬(移)世	13	
25邦(孝)世	14	
26丕(作)世	15	
27乃(忠)世	16	
28高(世)世	17	
29第(代)世	18	
30至(起)世	19	

上接圖 A02

字倫	台系
21世(賢)世	10世
22敷(繼)世	11世
23達(志)世	12世
24萬(移)世	13世
25邦(孝)世	14世
26丕(作)世	15世
27乃(忠)世	16世
28高(世)世	17世
29第(代)世	18世
30至(起)世	19世

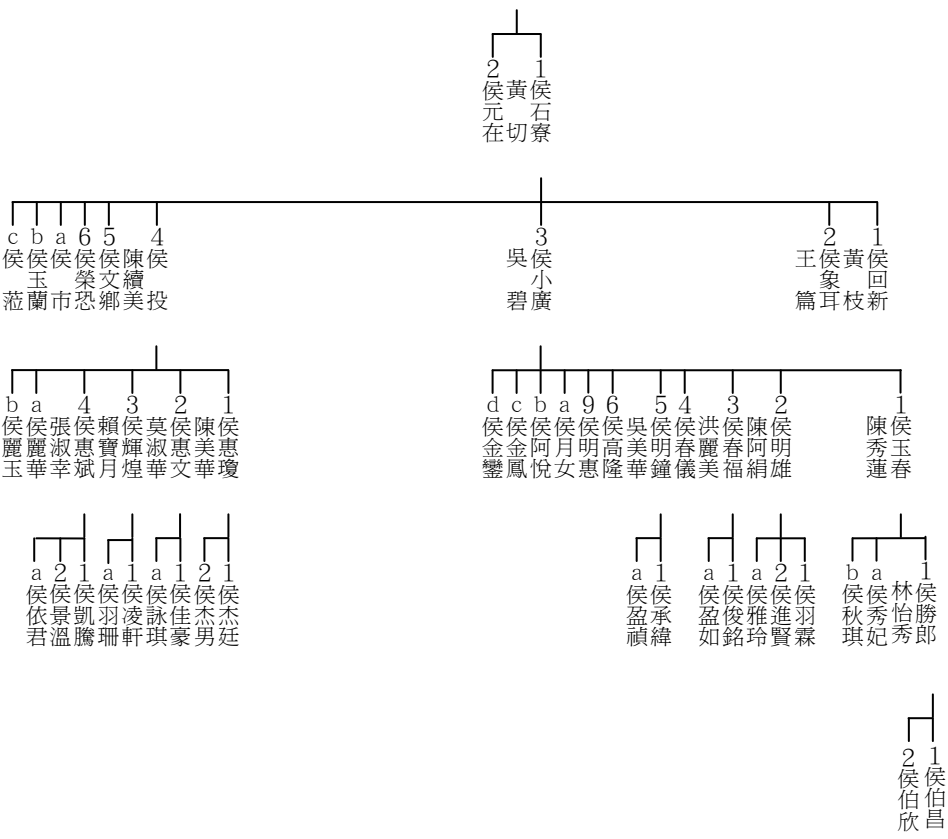

上接圖 A02



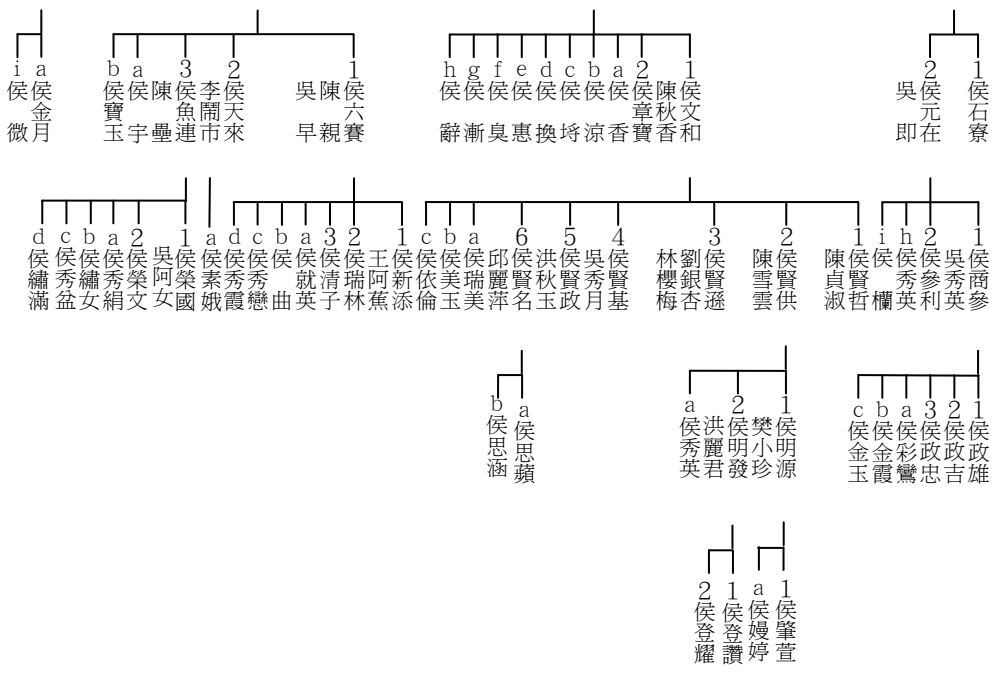

字倫	台系
21世(賢)世	10
22敷(繼)世	11
23達(志)世	12
24萬(移)世	13
25邦(孝)世	14
26丕(作)世	15
27乃(忠)世	16
28高(世)世	17
29第(代)世	18
30至(起)世	19

上接圖 A03





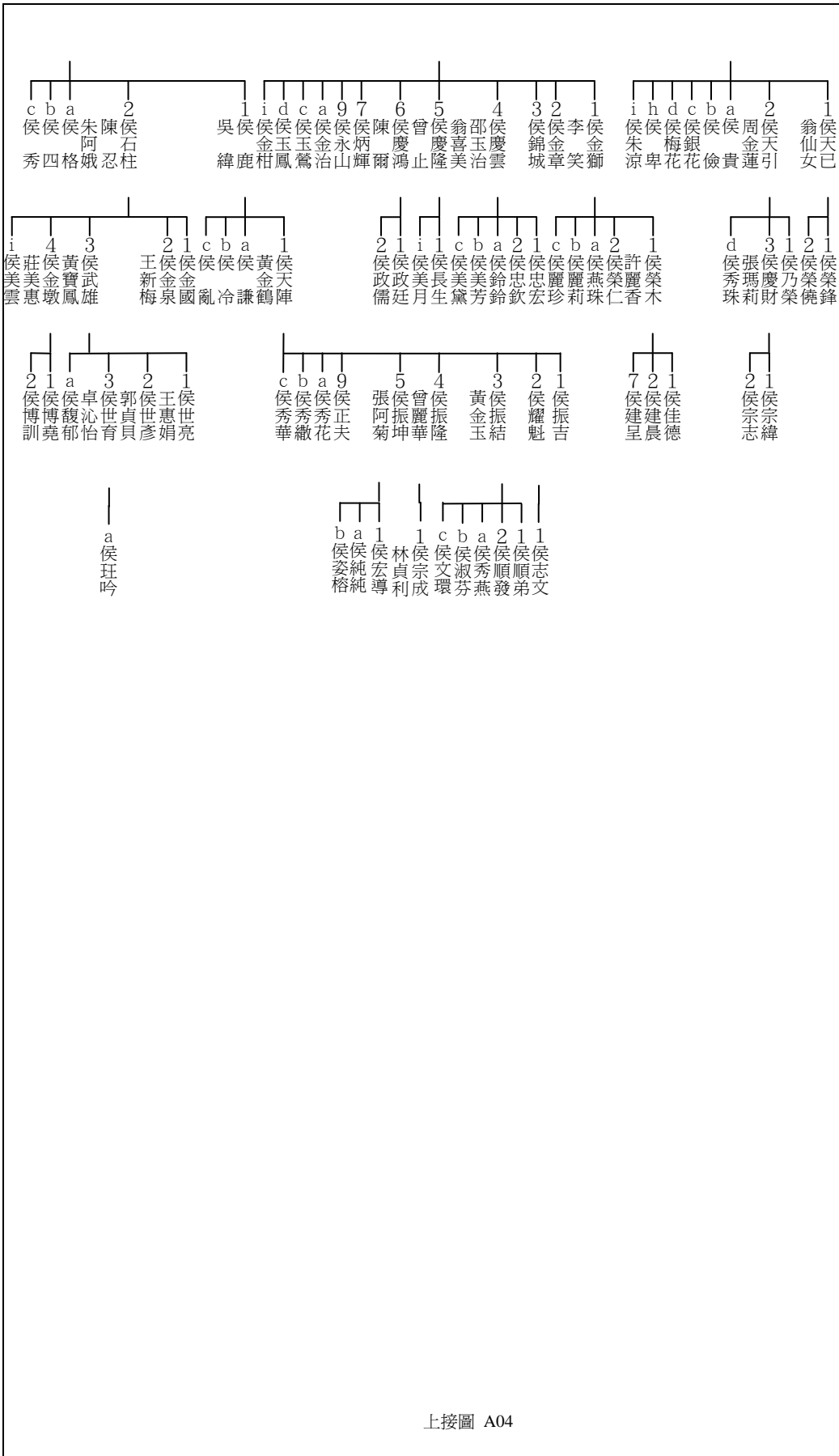

字倫	台系	二重港侯氏族譜學仔內世系圖 A 22 : 1
21世(賢)世	10世	
22敷(繼)世	11世	
23達(志)世	12世	
24萬(移)世	13世	
25邦(孝)世	14世	
26丕(作)世	15世	
27乃(忠)世	16世	
28高(世)世	17世	
29第(代)世	18世	
30至(起)世	19世	

上接圖 A04

二重港侯氏族譜學仔內世系圖 A 23-1

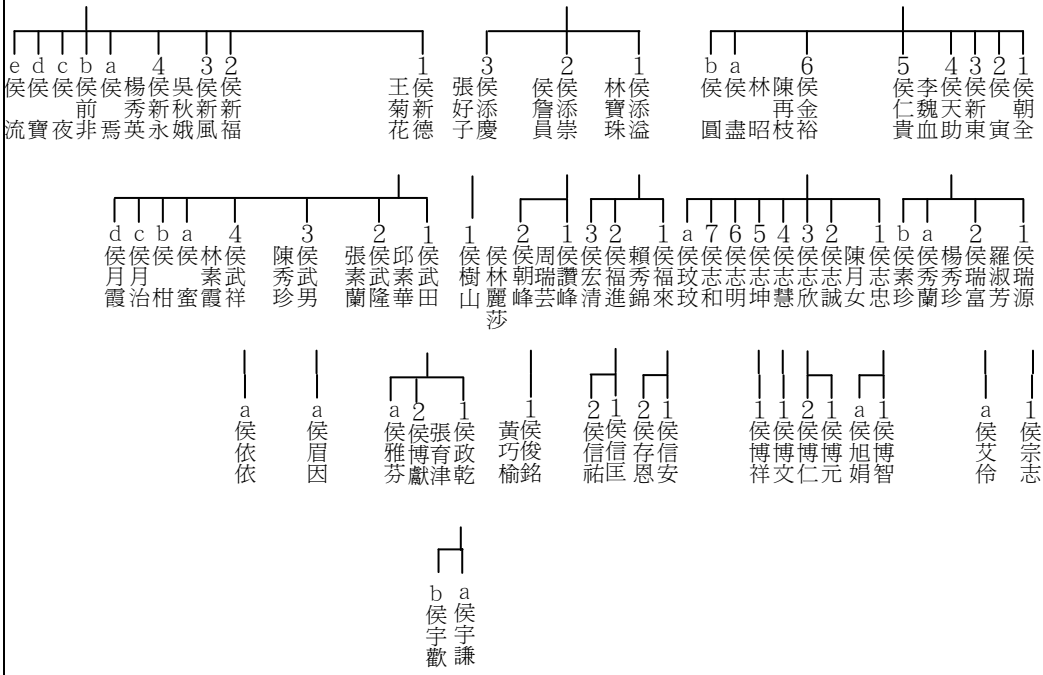

字倫	台系
21世(賢)世	10世
22敷(繼)世	11世
23達(志)世	12世
24萬(移)世	13世
25邦(孝)世	14世
26丕(作)世	15世
27乃(忠)世	16世
28高(世)世	17世
29第(代)世	18世
30至(起)世	19世

上接圖 A05

字倫	台系	21世(賢)世	10
22敷(繼)世	11	23達(志)世	12
24萬(移)世	13	25邦(孝)世	14
26丕(作)世	15	27乃(忠)世	16
28高(世)世	17	29第(代)世	18
30至(起)世	19		

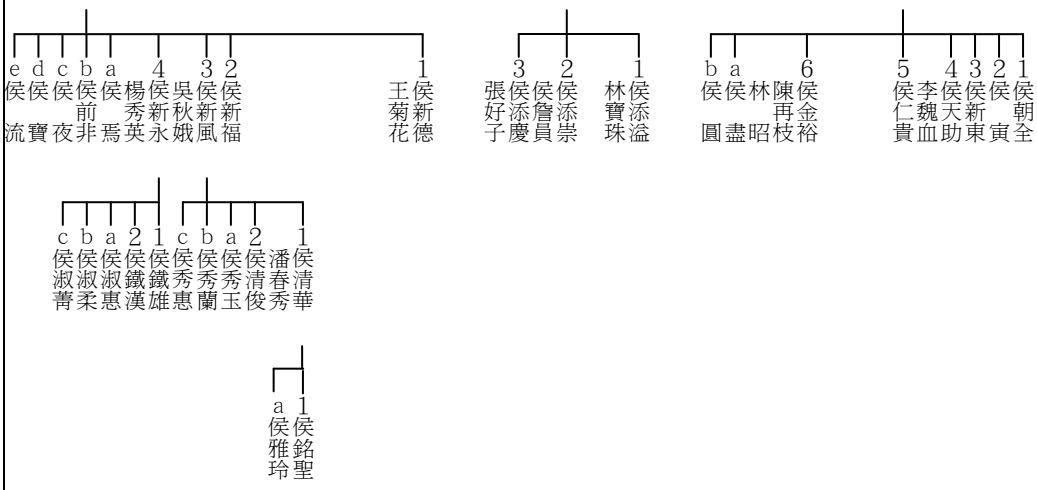

上接圖 A05

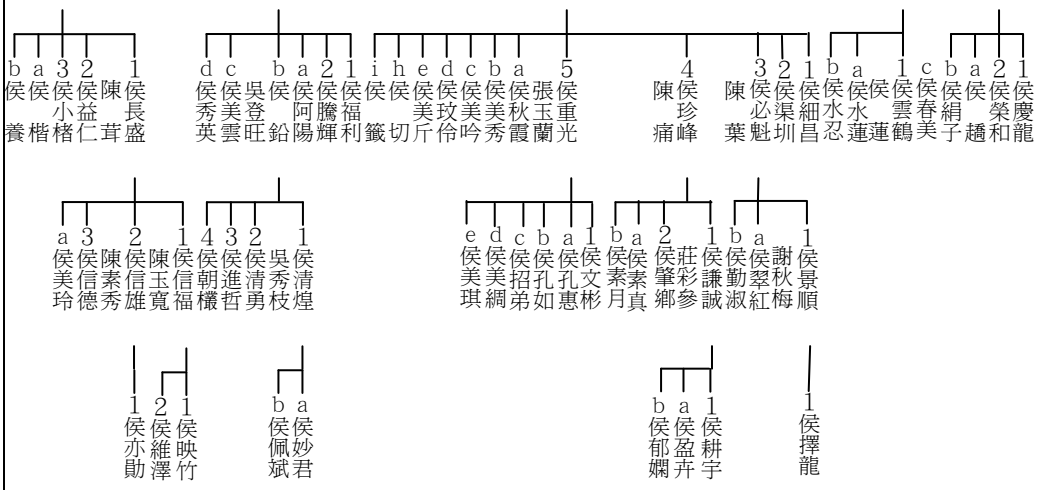

字倫	台系
21世(賢)世	10
22敷(繼)世	11
23達(志)世	12
24萬(移)世	13
25邦(孝)世	14
26丕(作)世	15
27乃(忠)世	16
28高(世)世	17
29第(代)世	18
30至(起)世	19

上接圖 A06

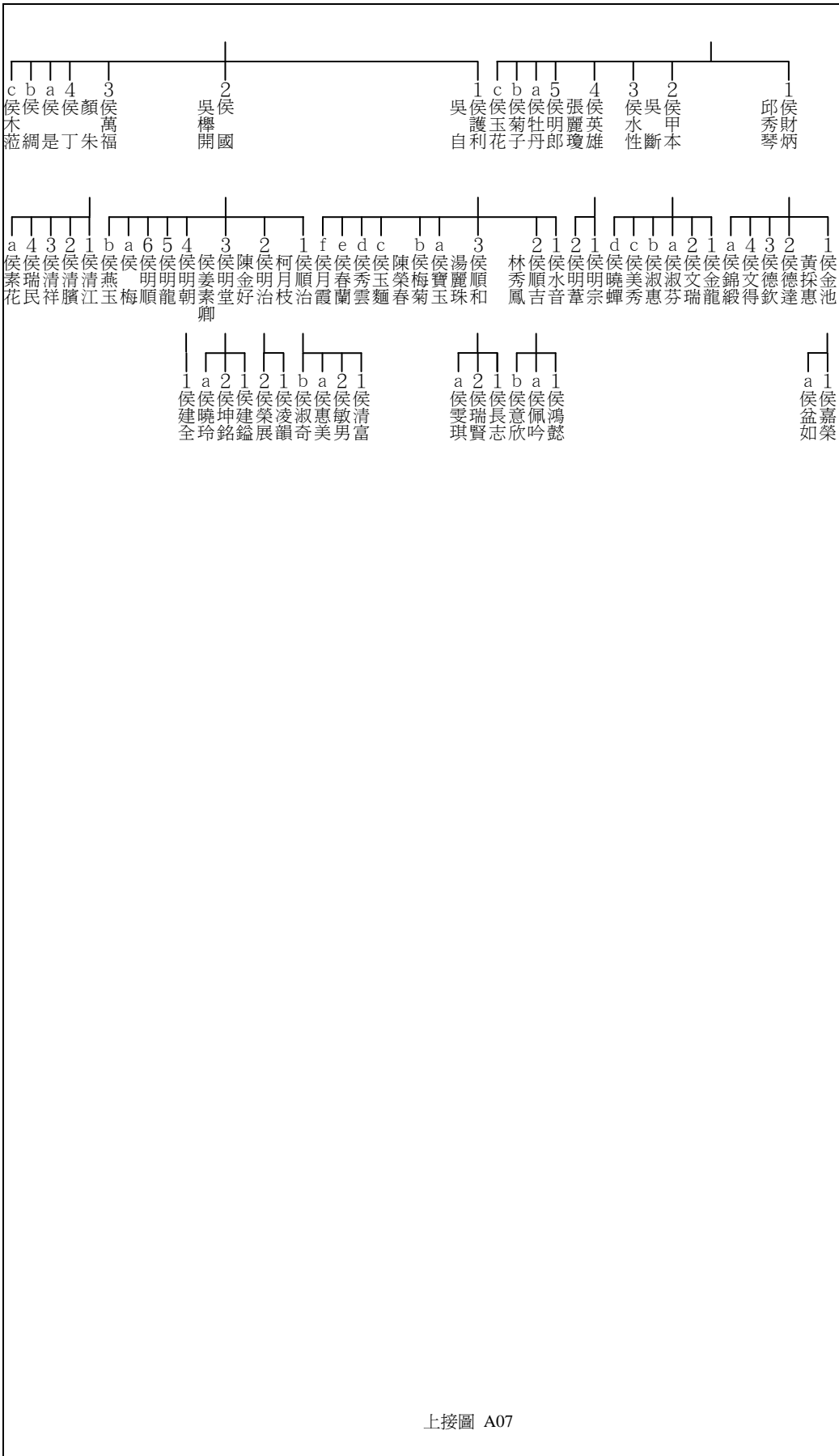

字倫	台系
21世(賢)世	10世
22敷(繼)世	11世
23達(志)世	12世
24萬(移)世	13世
25邦(孝)世	14世
26丕(作)世	15世
27乃(忠)世	16世
28高(世)世	17世
29第(代)世	18世
30至(起)世	19世

上接圖 A07

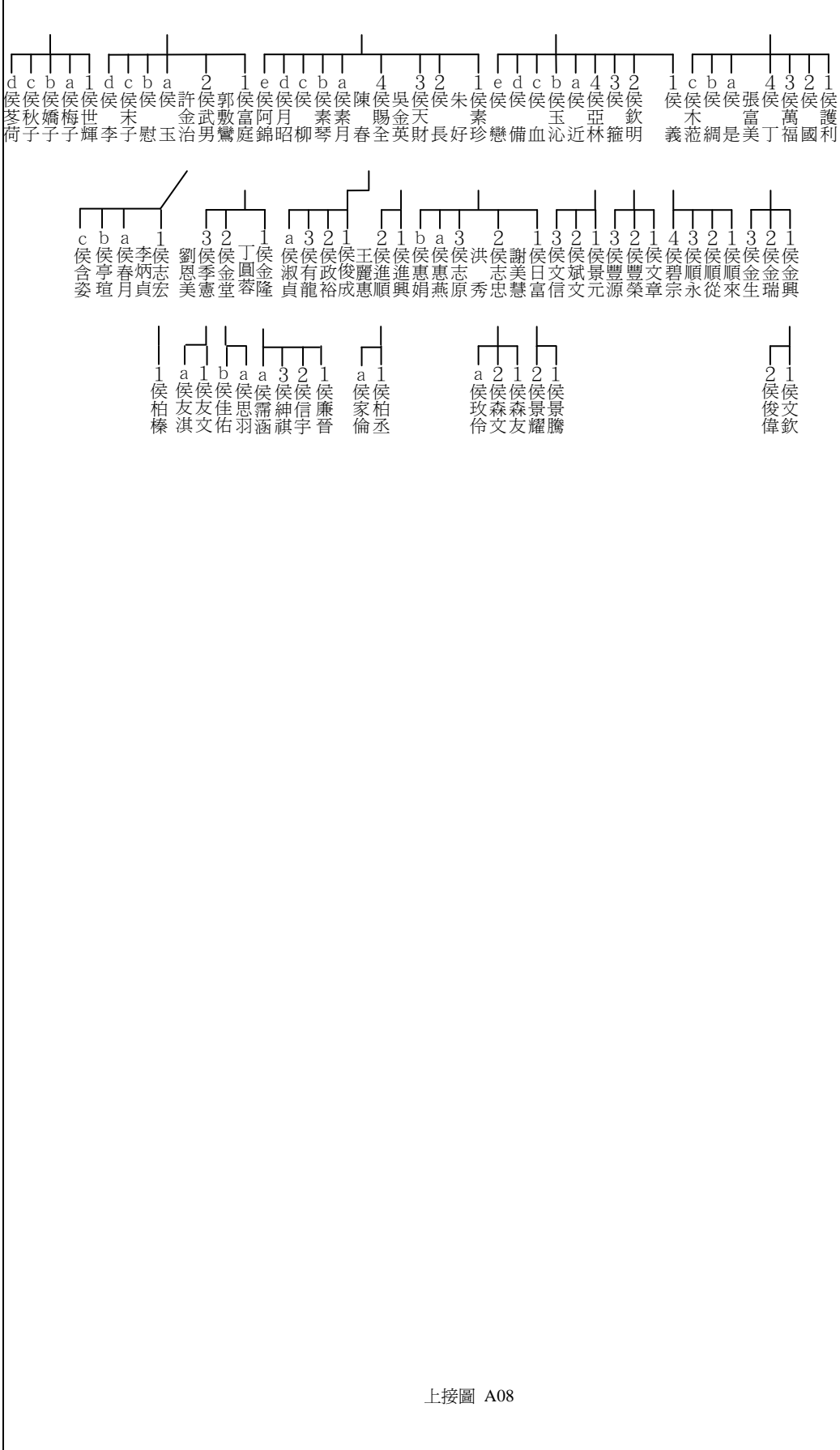

上接圖 A08

字倫	台系
21世(賢)世	10
22敷(繼)世	11
23達(志)世	12
24萬(移)世	13
25邦(孝)世	14
26丕(作)世	15
27乃(忠)世	16
28高(世)世	17
29第(代)世	18
30至(起)世	19

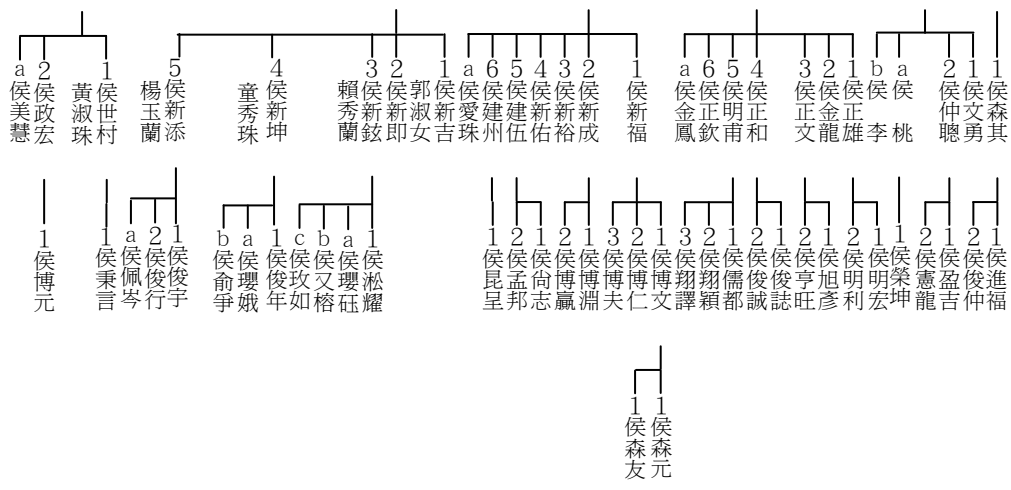

字倫	台系
21世(賢)世	10
22敷(繼)世	11
23達(志)世	12
24萬(移)世	13
25邦(孝)世	14
26丕(作)世	15
27乃(忠)世	16
28高(世)世	17
29第(代)世	18
30至(起)世	19

上接圖 A09

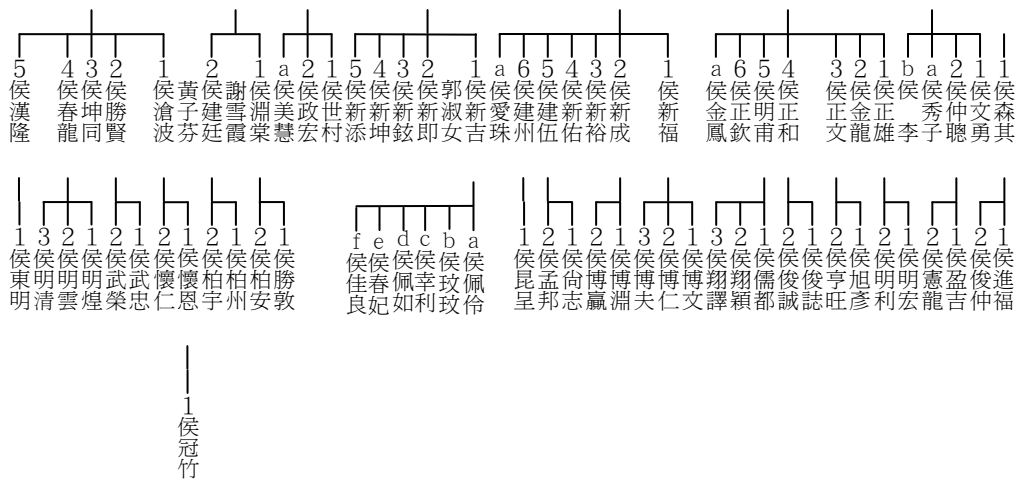

字倫	台系	二重港侯氏族譜學仔內世系圖 A 27
21世(賢)世	10	世
22敷(繼)世	11	世
23達(志)世	12	世
24萬(移)世	13	世
25邦(孝)世	14	世
26丕(作)世	15	世
27乃(忠)世	16	世
28高(世)世	17	世
29第(代)世	18	世
30至(起)世	19	世

上接圖 A09



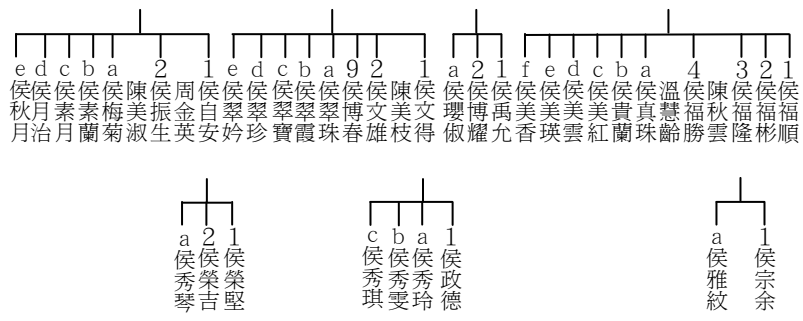

字倫	台系	世
21世(賢)	10	世
22敷(繼)	11	世
23達(志)	12	世
24萬(移)	13	世
25邦(孝)	14	世
26丕(作)	15	世
27乃(忠)	16	世
28高(世)	17	世
29第(代)	18	世
30至(起)	19	世

上接圖 A10

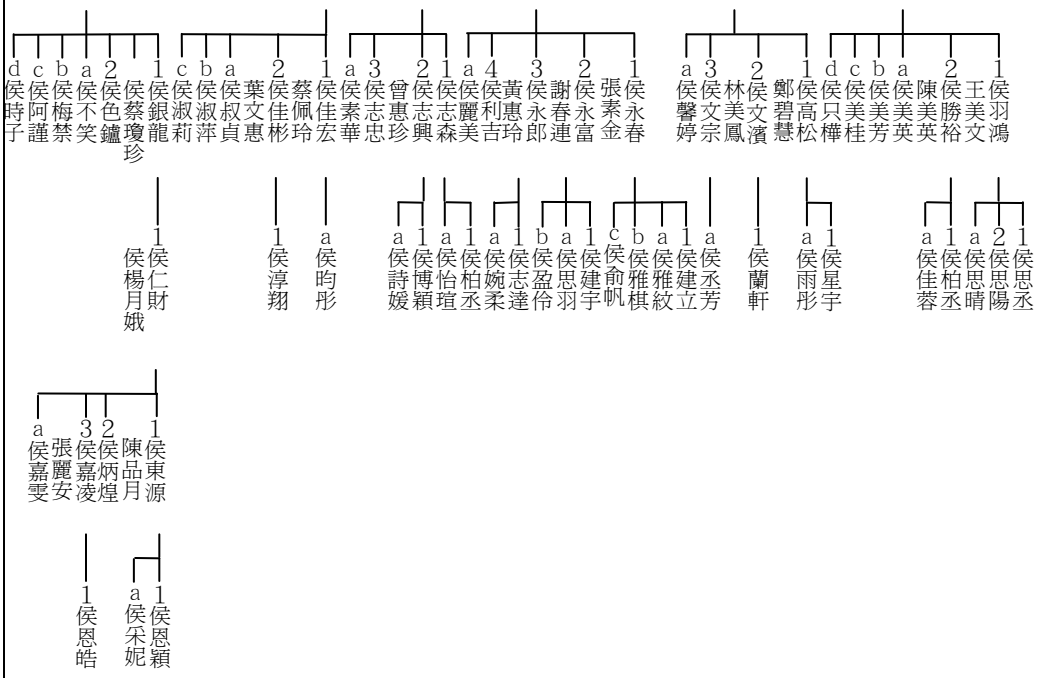

字倫	台系
21世(賢)世	10
22敷(繼)世	11
23達(志)世	12
24萬(移)世	13
25邦(孝)世	14
26丕(作)世	15
27乃(忠)世	16
28高(世)世	17
29第(代)世	18
30至(起)世	19

上接圖 A11

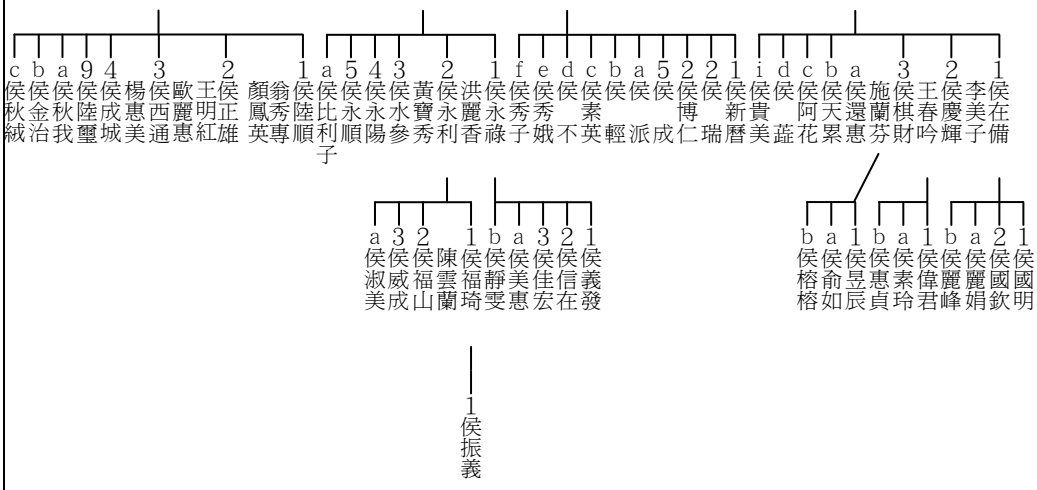

字倫	台系	世
21世(賢)	10	世
22敷(繼)	11	世
23達(志)	12	世
24萬(移)	13	世
25邦(孝)	14	世
26丕(作)	15	世
27乃(忠)	16	世
28高(世)	17	世
29第(代)	18	世
30至(起)	19	世

上接圖 A12

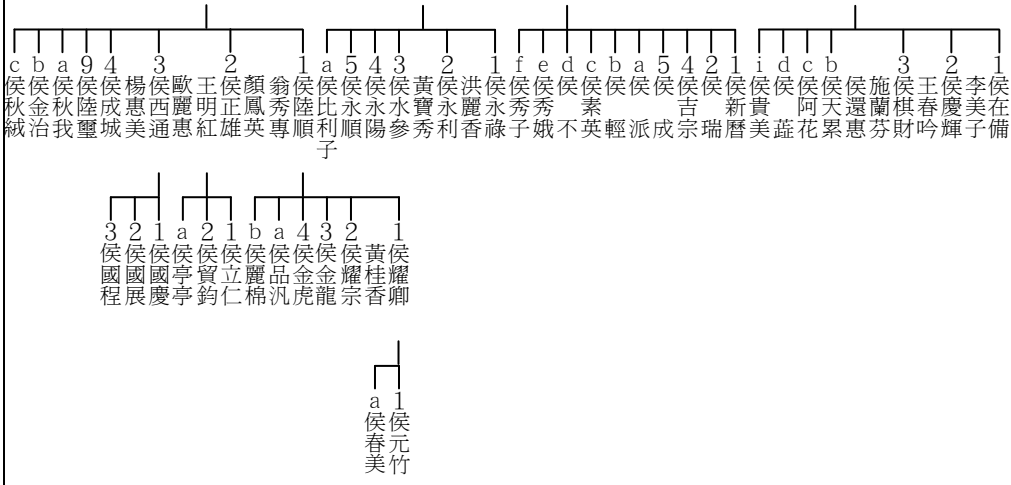

字倫	台系	二重港
21世(賢)世	10世	侯氏族譜學仔內世系圖 A 28
22敷(繼)世	11世	4
23達(志)世	12世	
24萬(移)世	13世	
25邦(孝)世	14世	
26丕(作)世	15世	
27乃(忠)世	16世	
28高(世)世	17世	
29第(代)世	18世	
30至(起)世	19世	

上接圖 A12

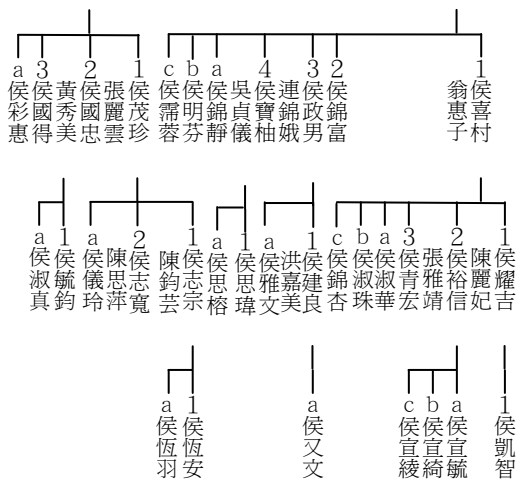
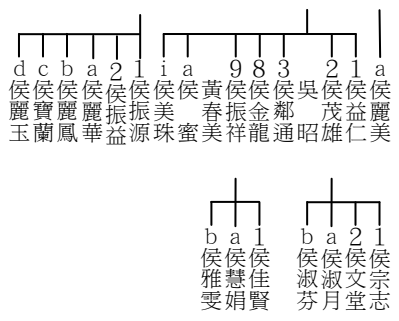

字倫	台系	世
21世(賢)	10	世
22敷(繼)	11	世
23達(志)	12	世
24萬(移)	13	世
25邦(孝)	14	世
26丕(作)	15	世
27乃(忠)	16	世
28高(世)	17	世
29第(代)	18	世
30至(起)	19	世

上接圖 A13a

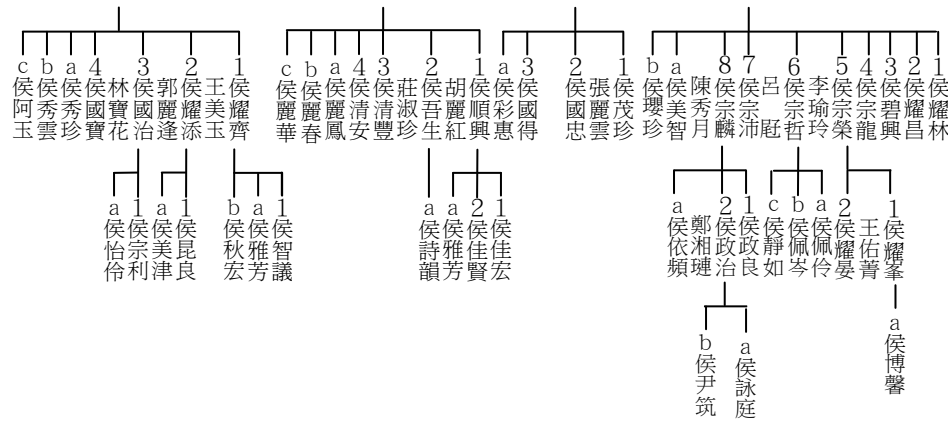

字倫	台系
21世(賢)世	10世
22敷(繼)世	11世
23達(志)世	12世
24萬(移)世	13世
25邦(孝)世	14世
26丕(作)世	15世
27乃(忠)世	16世
28高(世)世	17世
29第(代)世	18世
30至(起)世	19世

上接圖 A13b

字倫	台系
21世(賢)世	10
22敷(繼)世	11
23達(志)世	12
24萬(移)世	13
25邦(孝)世	14
26丕(作)世	15
27乃(忠)世	16
28高(世)世	17
29第(代)世	18
30至(起)世	19

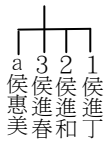
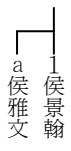
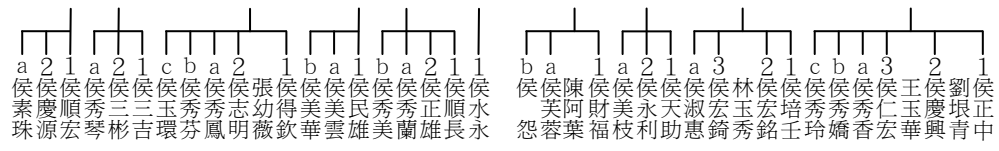

上接圖 A14

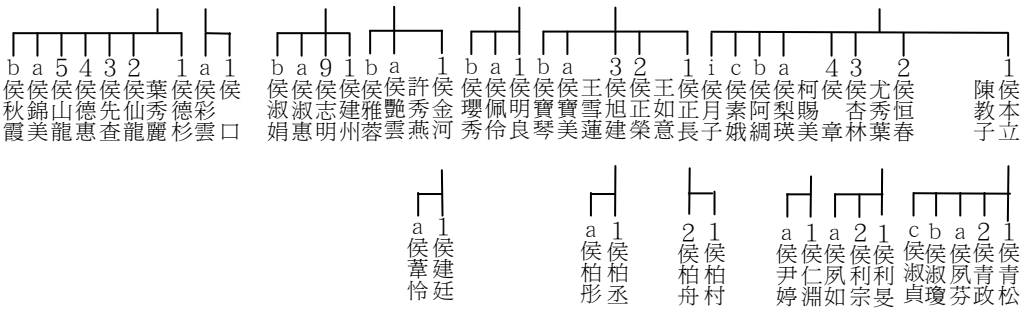

字倫	台系
21世(賢)世	10
22敷(繼)世	11
23達(志)世	12
24萬(移)世	13
25邦(孝)世	14
26丕(作)世	15
27乃(忠)世	16
28高(世)世	17
29第(代)世	18
30至(起)世	19

上接圖 A15a.b



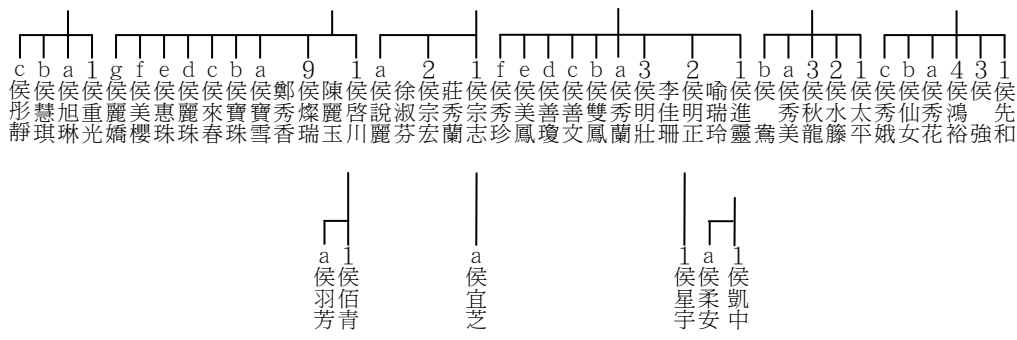

字倫	台系
21世(賢)世	10世
22敷(繼)世	11世
23達(志)世	12世
24萬(移)世	13世
25邦(孝)世	14世
26丕(作)世	15世
27乃(忠)世	16世
28高(世)世	17世
29第(代)世	18世
30至(起)世	19世

上接圖 A16

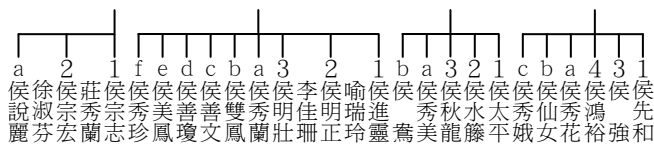
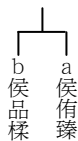
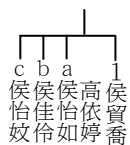

字倫	台系	二重港
21世(賢)世	10世	侯氏族譜
22敷(繼)世	11世	學仔內世系圖
23達(志)世	12世	A 28
24萬(移)世	13世	10
25邦(孝)世	14世	
26丕(作)世	15世	
27乃(忠)世	16世	
28高(世)世	17世	
29第(代)世	18世	
30至(起)世	19世	

上接圖 A16a

字倫	台系
21世(賢)世	10
22敷(繼)世	11
23達(志)世	12
24萬(移)世	13
25邦(孝)世	14
26丕(作)世	15
27乃(忠)世	16
28高(世)世	17
29第(代)世	18
30至(起)世	19

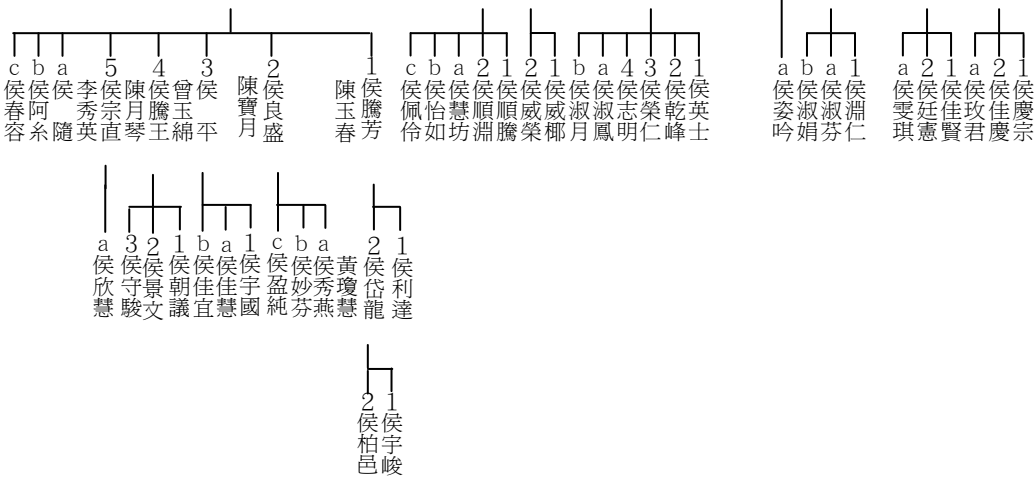

上接圖 A17

字倫	台系
21世(賢)世	10世
22敷(繼)世	11世
23達(志)世	12世
24萬(移)世	13世
25邦(孝)世	14世
26丕(作)世	15世
27乃(忠)世	16世
28高(世)世	17世
29第(代)世	18世
30至(起)世	19世

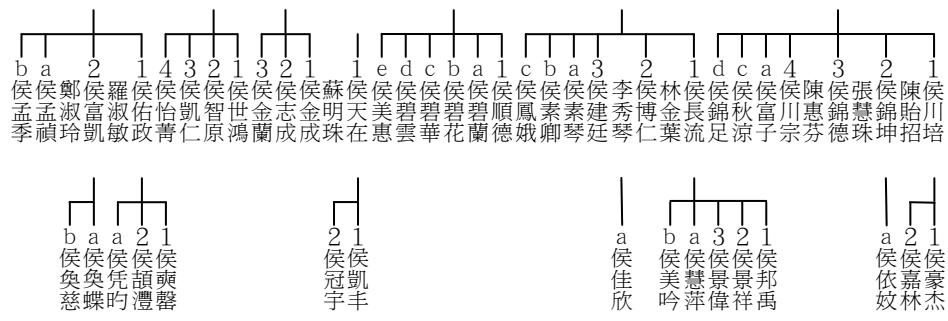

上接圖 A18

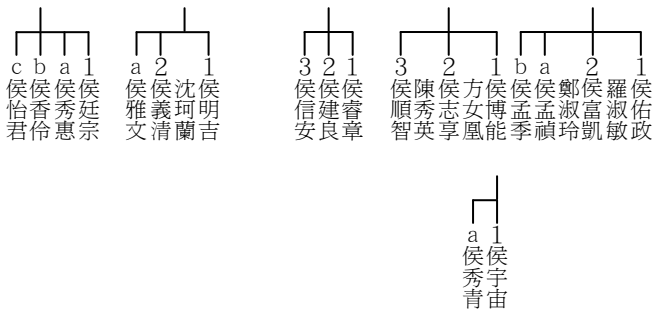

字倫	台系	二重港侯氏族譜學仔內世系圖 A 29' 2
21世(賢)世	10世	
22敷(繼)世	11世	
23達(志)世	12世	
24萬(移)世	13世	
25邦(孝)世	14世	
26丕(作)世	15世	
27乃(忠)世	16世	
28高(世)世	17世	
29第(代)世	18世	
30至(起)世	19世	

上接圖 A18



二重港侯氏族譜

世系圖

二重港 B 三塊厝族系世系圖





字倫	台系
10成(啟)世	1世
11信(士)世	2世
12禮(錫)世	3世
13光(國)世	4世
14振(文)世	5世
15耀(章)世	6世
16奕(有)世	7世
17世(意)世	8世
18敷(可)世	9世
19達(以)世	10世

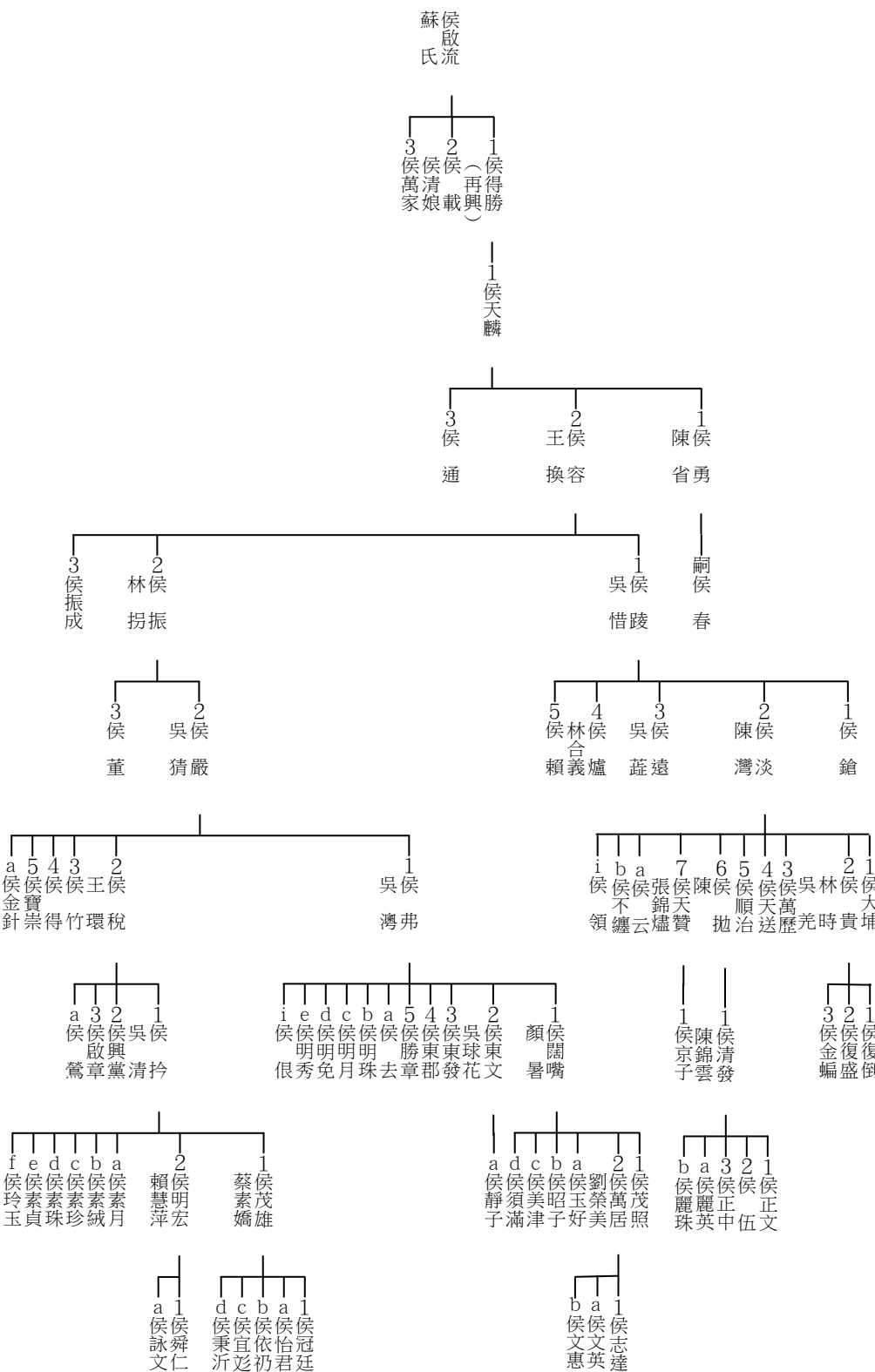

上接圖 Q02

字倫	台系
10成(啟)世	1世
11信(士)世	2世
12禮(錫)世	3世
13光(國)世	4世
14振(文)世	5世
15耀(章)世	6世
16奕(有)世	7世
17世(意)世	8世
18敷(可)世	9世
19達(以)世	10世

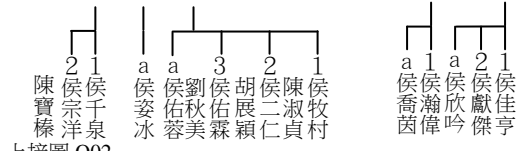
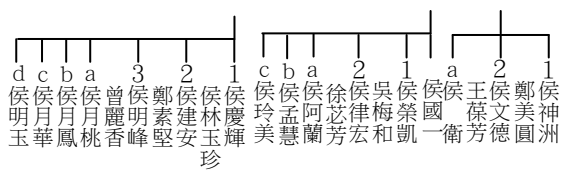
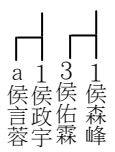
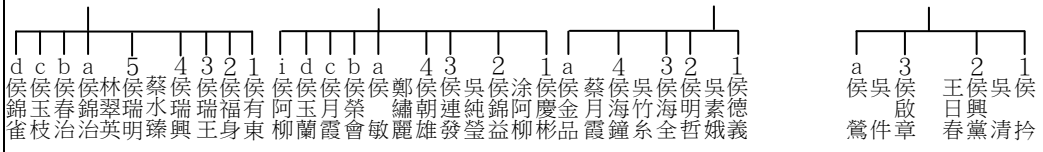
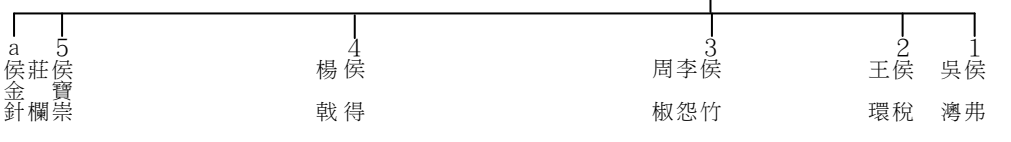
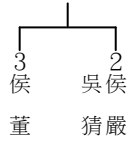
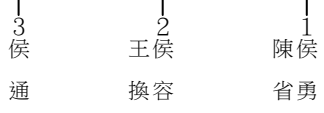
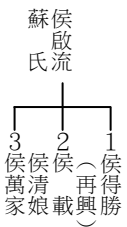

上接圖 B39  
下接圖 Q02

圖 B02-1

字倫	台系
10成(啟)世	1世
11信(士)世	2世
12禮(錫)世	3世
13光(國)世	4世
14振(文)世	5世
15耀(章)世	6世
16奕(有)世	7世
17世(意)世	8世
18敷(可)世	9世
19達(以)世	10世

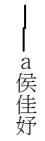
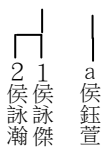
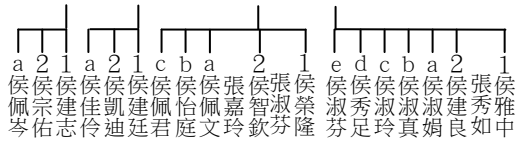
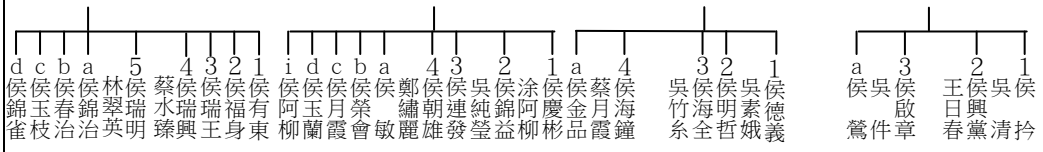
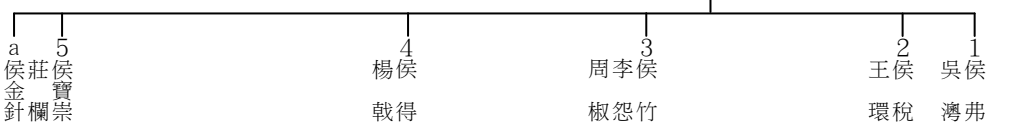
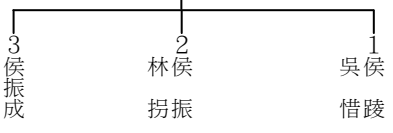
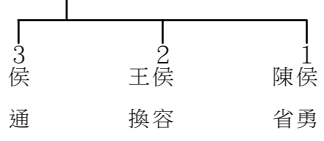
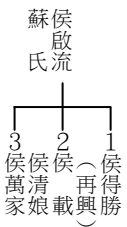

上接圖 Q02  
 下接圖 B39

字倫	台系	二重港侯氏族譜三塊厝世系圖 B 03
10成(啟)世	1世	
11信(士)世	2世	
12禮(錫)世	3世	
13光(國)世	4世	
14振(文)世	5世	
15耀(章)世	6世	
16奕(有)世	7世	
17世(意)世	8世	
18敷(可)世	9世	
19達(以)世	10世	

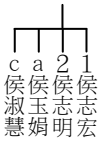
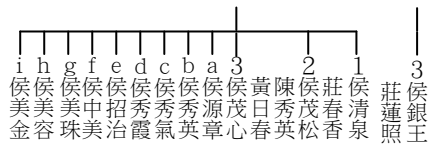
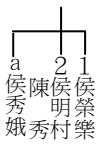
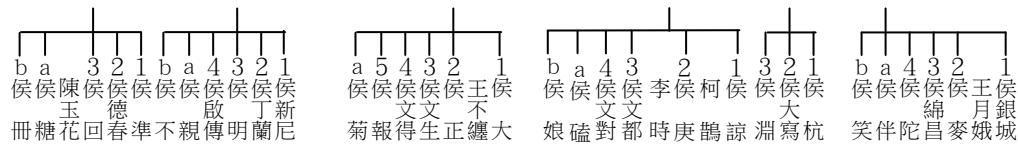
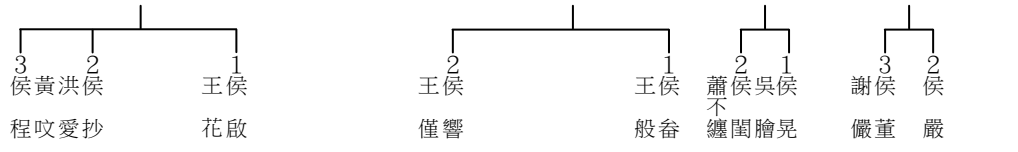
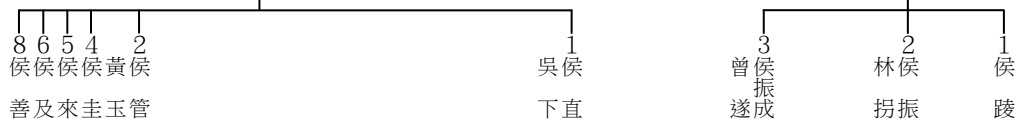
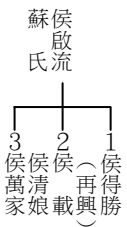

上接圖 Q02  
下接

圖 B03

字倫	台系
10成(啟)世	1世
11信(士)世	2世
12禮(錫)世	3世
13光(國)世	4世
14振(文)世	5世
15耀(章)世	6世
16奕(有)世	7世
17世(意)世	8世
18敷(可)世	9世
19達(以)世	10世

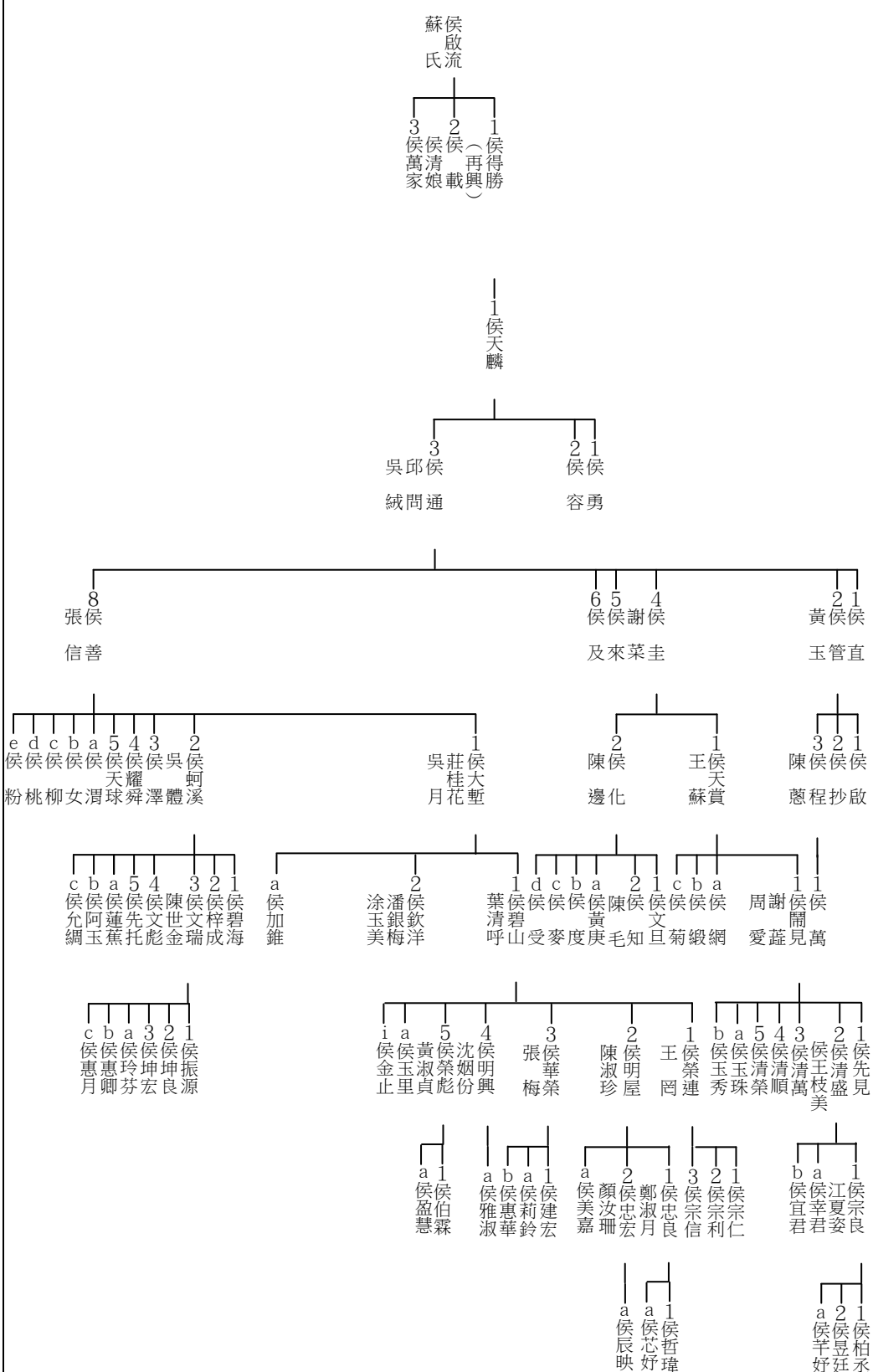

上接圖 Q02  
下接

字倫	台系	
10 成(啟)世	1 世	
11 信(士)世	2 世	
12 禮(錫)世	3 世	
13 光(國)世	4 世	
14 振(文)世	5 世	
15 耀(章)世	6 世	
16 奕(有)世	7 世	
17 世(意)世	8 世	
18 敷(可)世	9 世	
19 達(以)世	10 世	

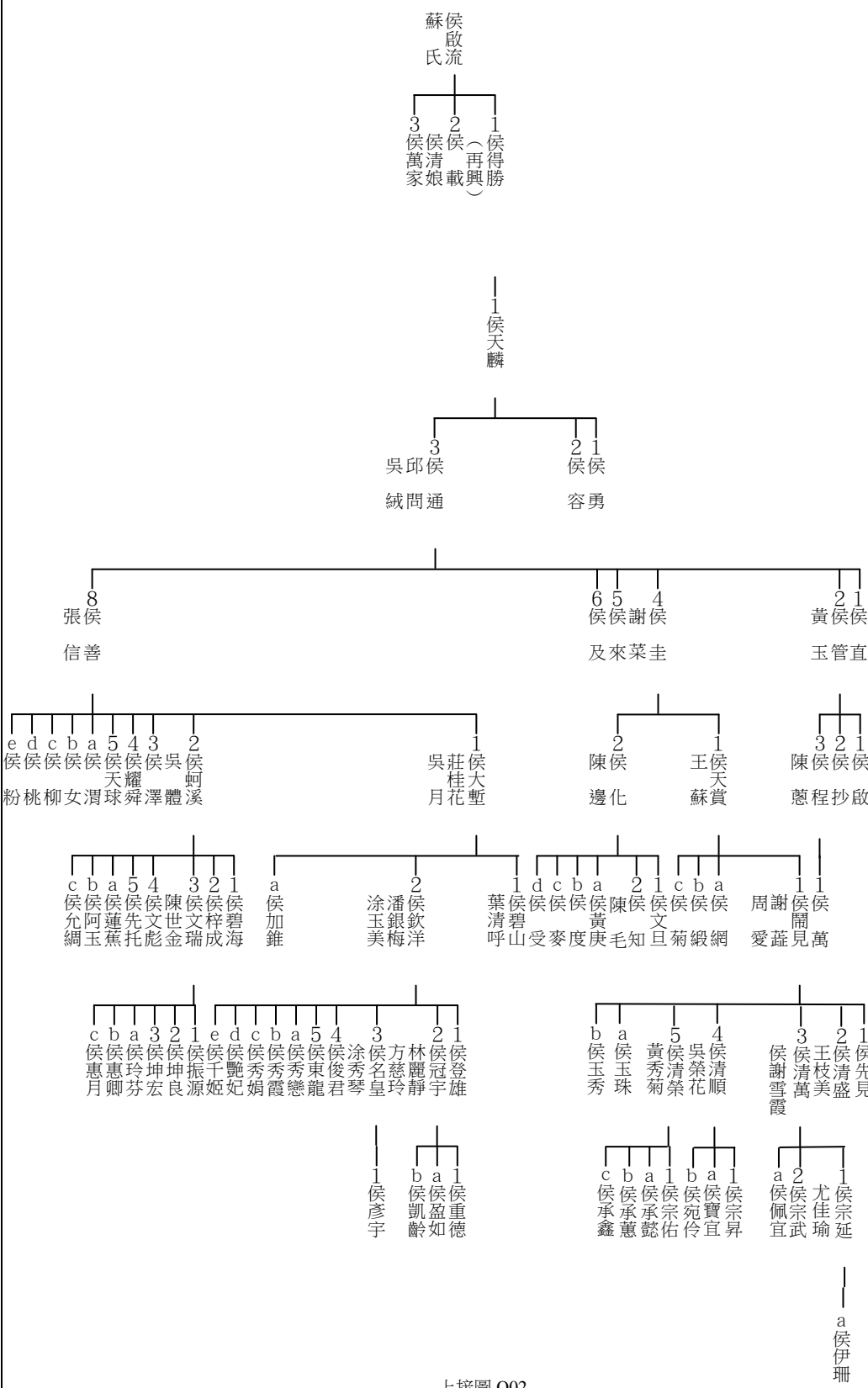

上接圖 Q02  
下接

字倫	台系	
10成(啟)世	1世	
11信(士)世	2世	
12禮(錫)世	3世	
13光(國)世	4世	
14振(文)世	5世	
15耀(章)世	6世	
16奕(有)世	7世	
17世(意)世	8世	
18敷(可)世	9世	
19達(以)世	10世	

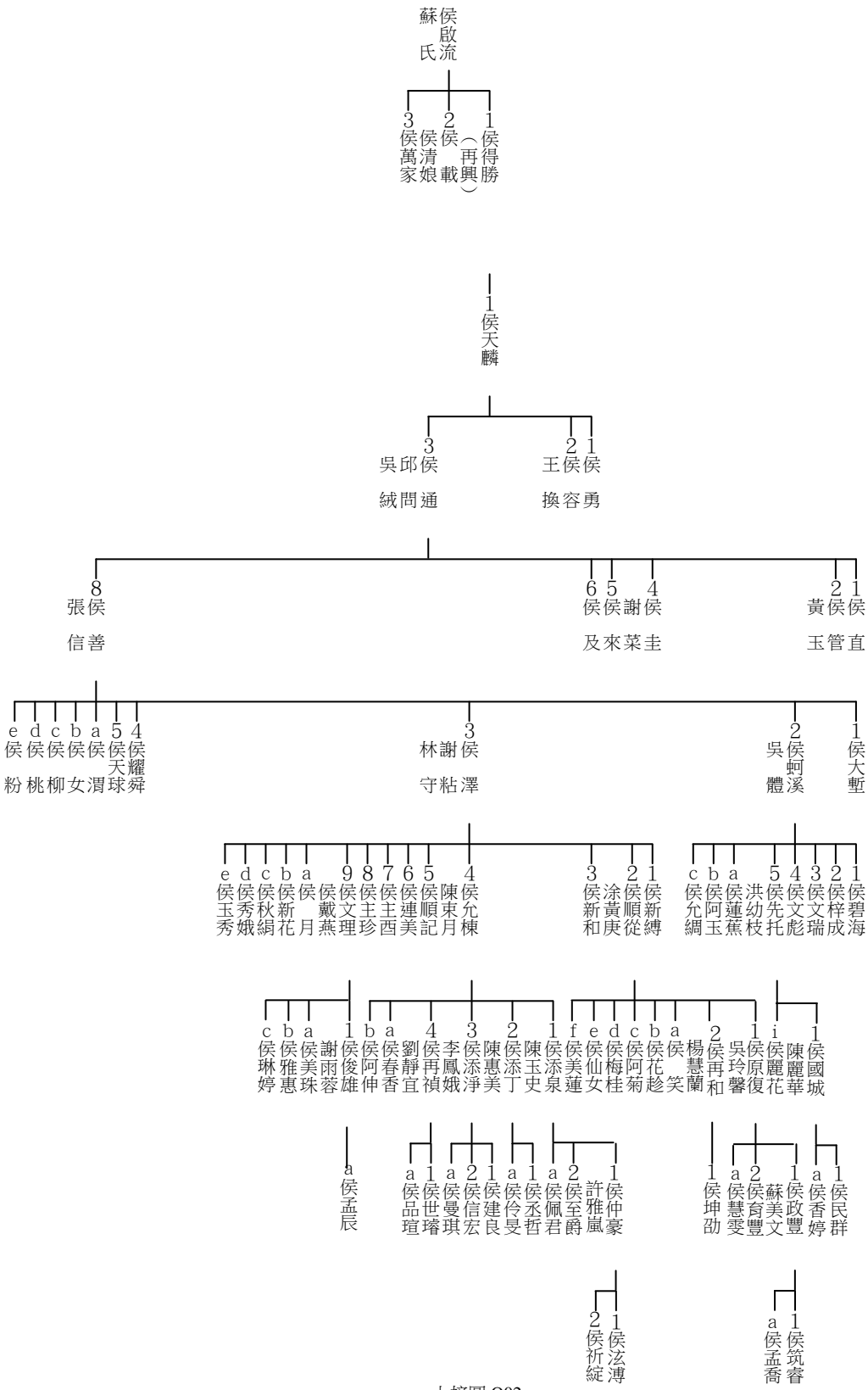

上接圖 Q02  
下接

字倫	台系	
10成(啟)世	1世	
11信(士)世	2世	
12禮(錫)世	3世	
13光(國)世	4世	
14振(文)世	5世	
15耀(章)世	6世	
16奕(有)世	7世	
17世(意)世	8世	
18敷(可)世	9世	
19達(以)世	10世	



圖 B05-2



字倫	台系	10成(啟)世	11信(士)世	12禮(錫)世	13光(國)世	14振(文)世	15耀(章)世	16奕(有)世	17世(意)世	18敷(可)世	19達(以)世
----	----	---------	---------	---------	---------	---------	---------	---------	---------	---------	---------

蘇侯啟流  
氏

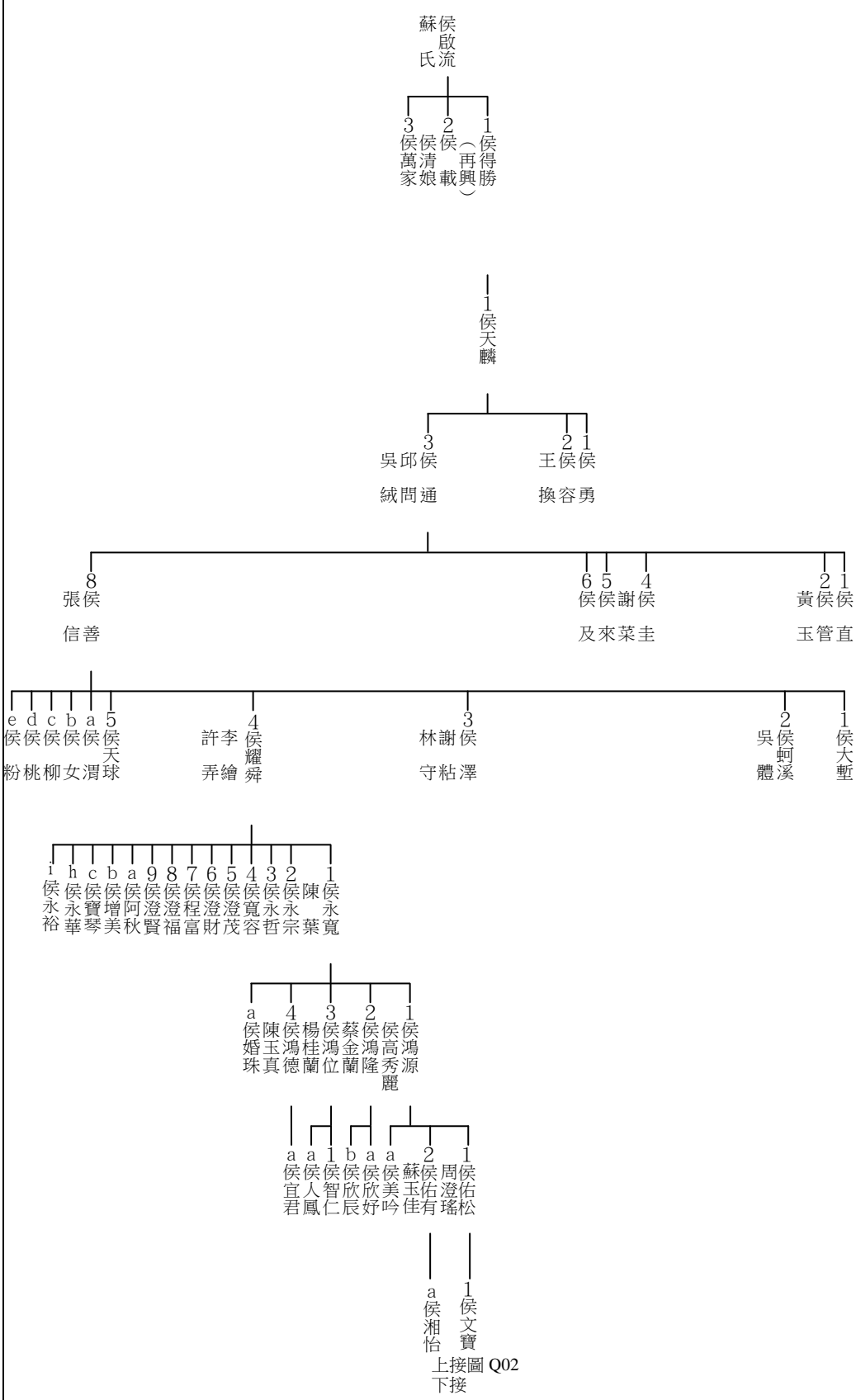
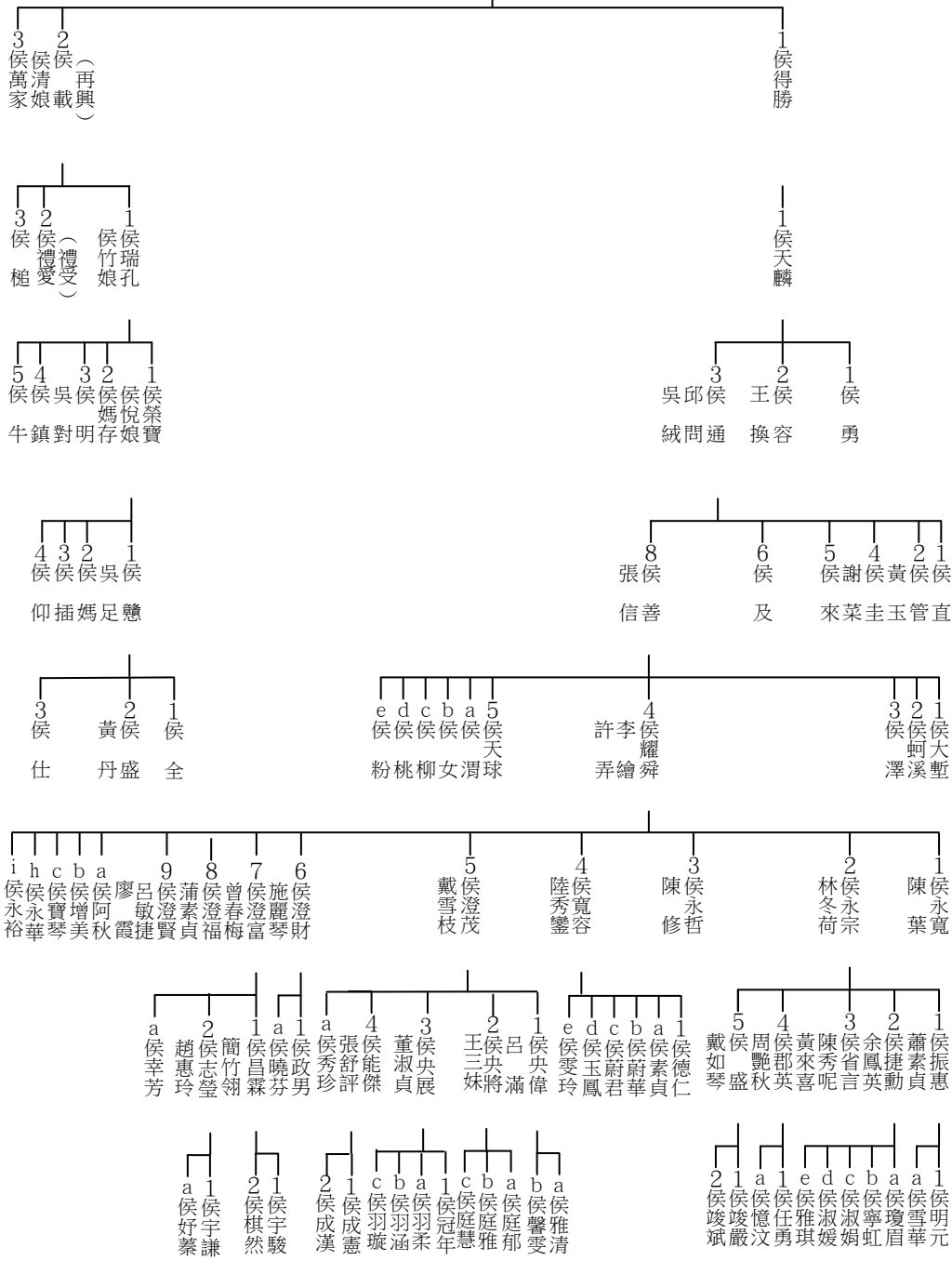

上接圖 Q02

字倫	台系	10成(啟)世	1世
11信(士)世	2世	12禮(錫)世	3世
13光(國)世	4世	14振(文)世	5世
15耀(章)世	6世	16奕(有)世	7世
17世(意)世	8世	18敷(可)世	9世
19達(以)世	10世		

蘇侯啟流  
氏

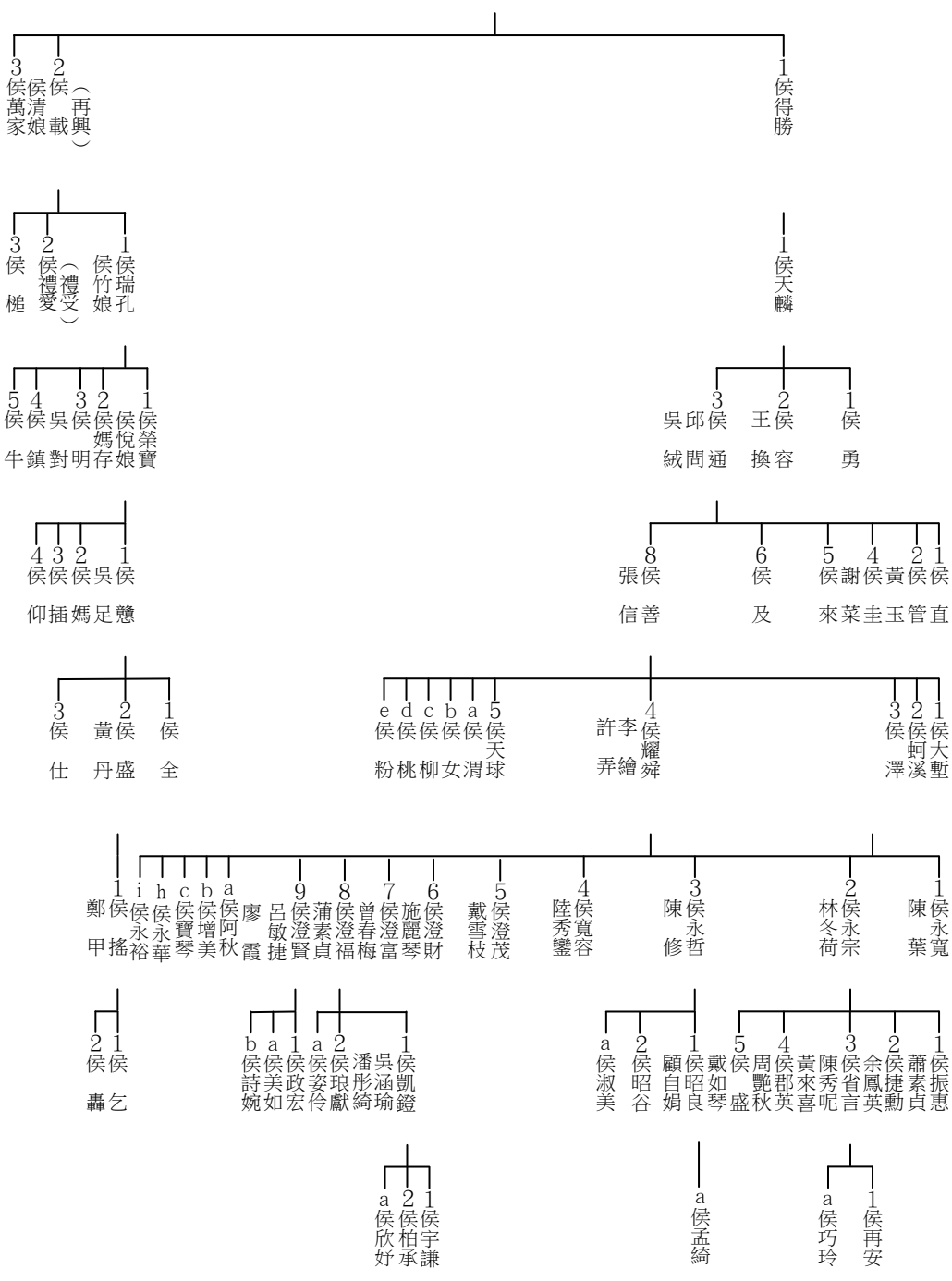

上接圖 Q02

字倫	台系
10成(啟)世	1世
11信(士)世	2世
12禮(錫)世	3世
13光(國)世	4世
14振(文)世	5世
15耀(章)世	6世
16奕(有)世	7世
17世(意)世	8世
18敷(可)世	9世
19達(以)世	10世

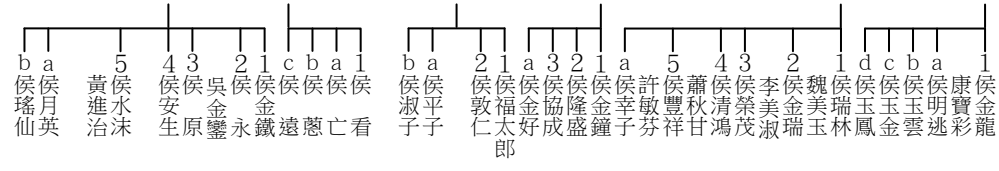
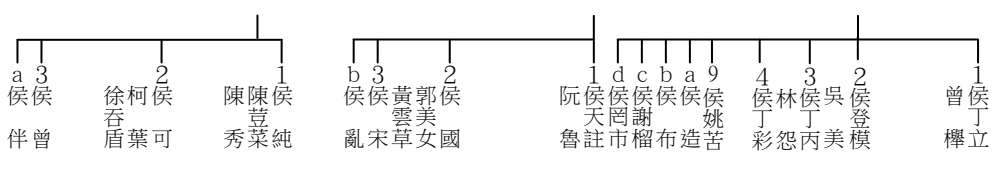
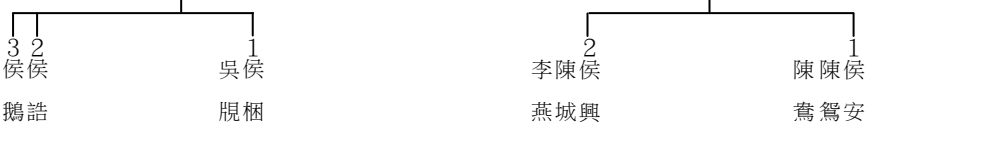
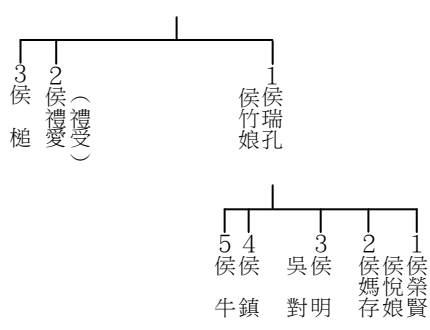
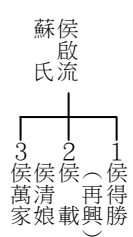

上接圖 Q02  
下接圖 B33

字倫	台系
10成(啟)世	1世
11信(士)世	2世
12禮(錫)世	3世
13光(國)世	4世
14振(文)世	5世
15耀(章)世	6世
16奕(有)世	7世
17世(意)世	8世
18敷(可)世	9世
19達(以)世	10世

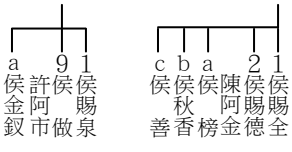
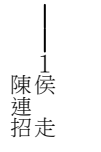
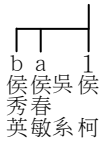
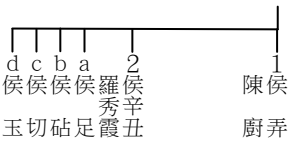
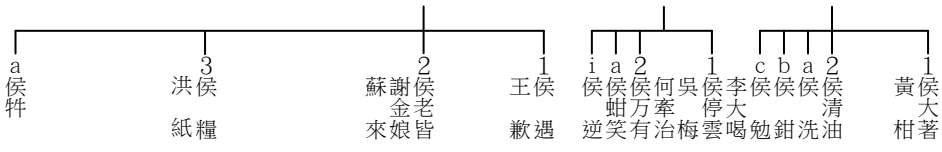
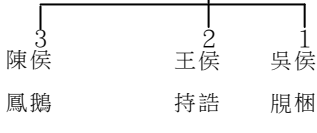
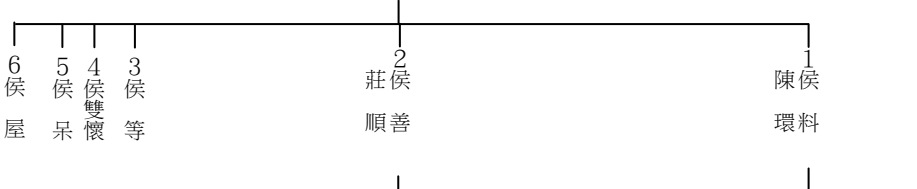
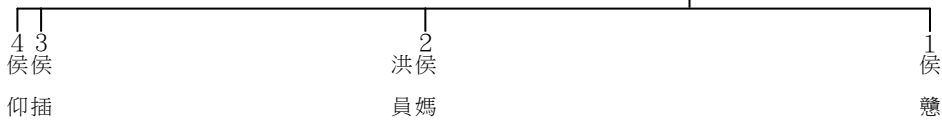
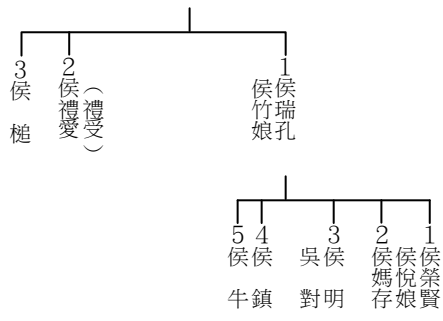
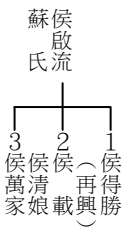

上接圖 Q02  
下接圖 B34-1-2

字倫	台系
10成(啟)世	1世
11信(士)世	2世
12禮(錫)世	3世
13光(國)世	4世
14振(文)世	5世
15耀(章)世	6世
16奕(有)世	7世
17世(意)世	8世
18敷(可)世	9世
19達(以)世	10世

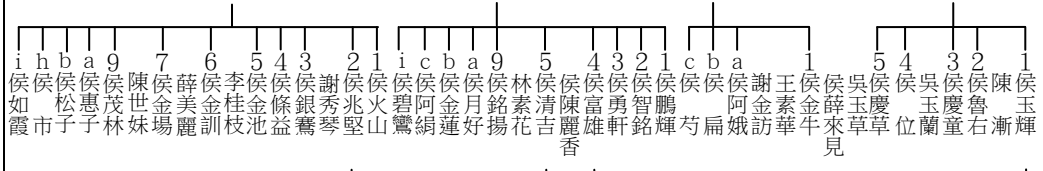
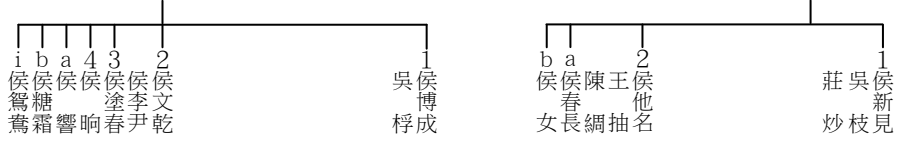
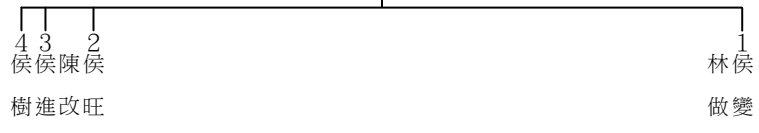
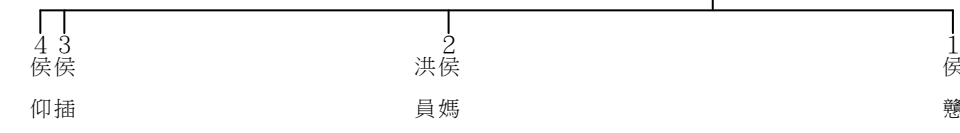
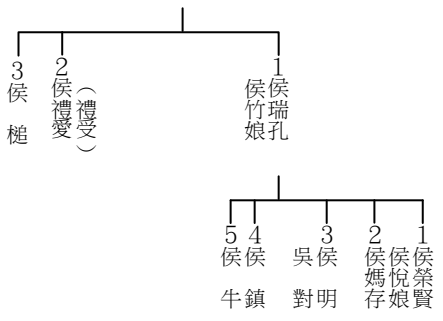
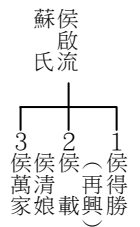

上接圖 Q02  
下接圖 B35-1

字倫	台系
10 成(啟)世	1 世
11 信(士)世	2 世
12 禮(錫)世	3 世
13 光(國)世	4 世
14 振(文)世	5 世
15 耀(章)世	6 世
16 奕(有)世	7 世
17 世(意)世	8 世
18 敷(可)世	9 世
19 達(以)世	10 世

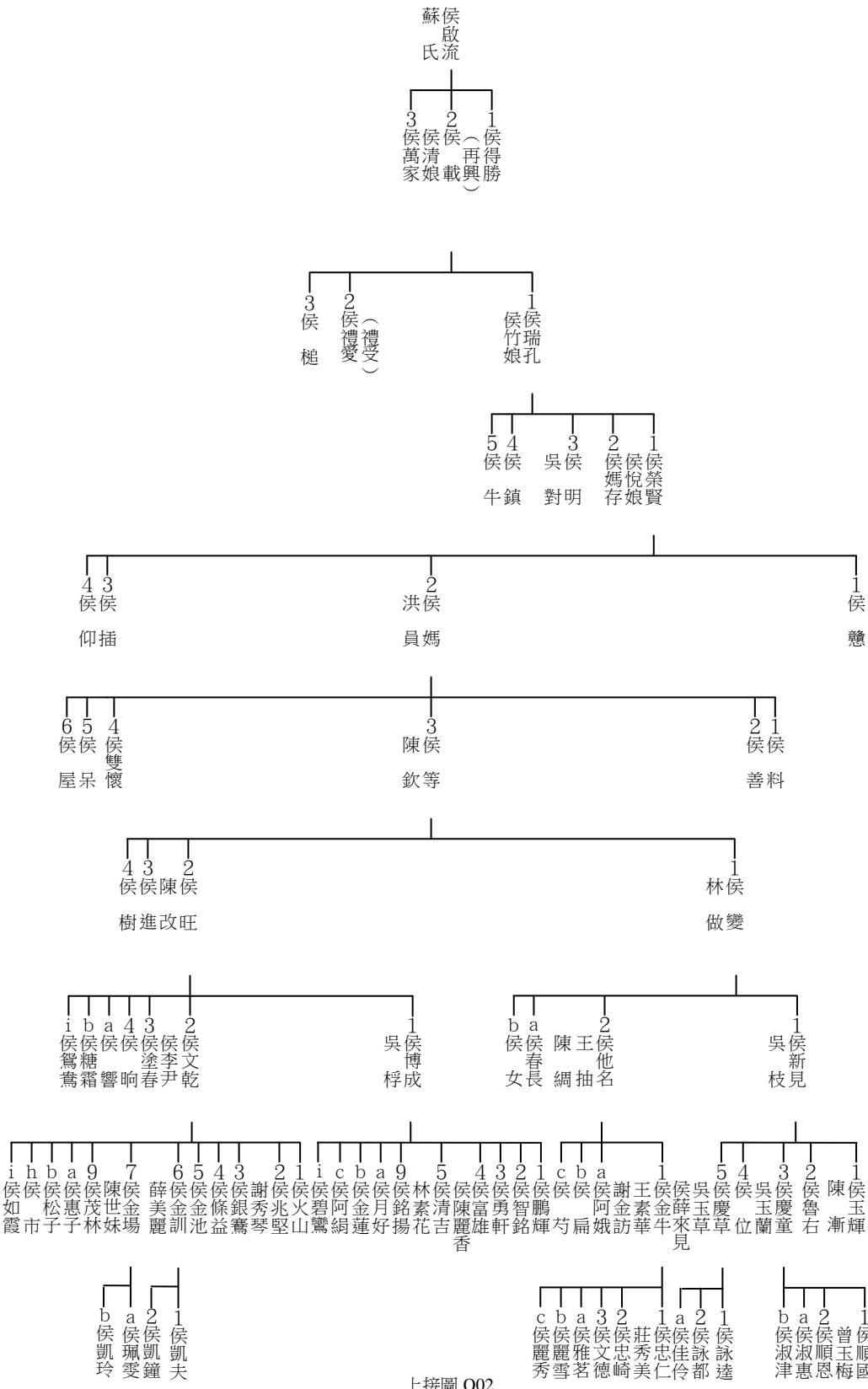

字倫	台系	
10成(啟)世	1世	
11信(士)世	2世	
12禮(錫)世	3世	
13光(國)世	4世	
14振(文)世	5世	
15耀(章)世	6世	
16奕(有)世	7世	
17世(意)世	8世	
18敷(可)世	9世	
19達(以)世	10世	

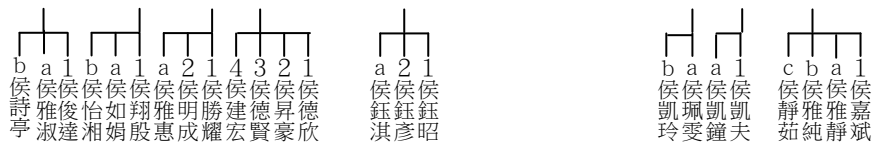
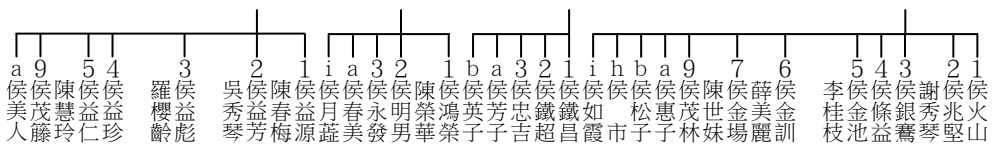
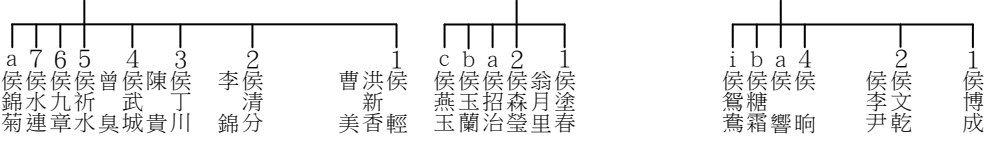
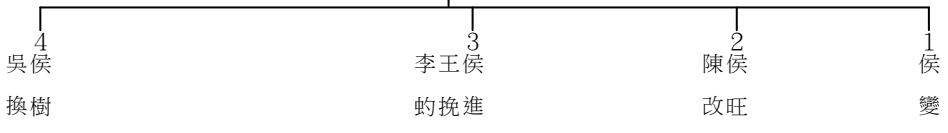
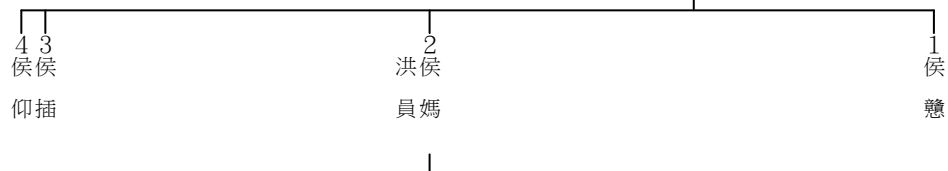
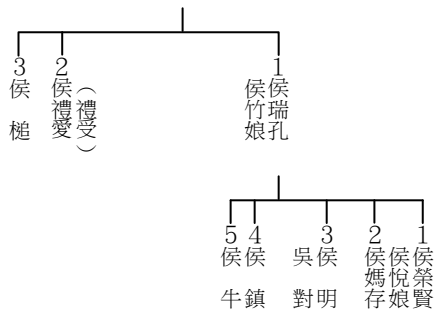
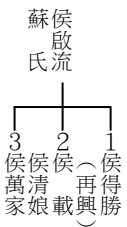

上接圖 Q02  
下接圖 B35-2

字倫	台系
10成(啟)世	1世
11信(士)世	2世
12禮(錫)世	3世
13光(國)世	4世
14振(文)世	5世
15耀(章)世	6世
16奕(有)世	7世
17世(意)世	8世
18敷(可)世	9世
19達(以)世	10世



圖 B10-2



字倫	台系	
10成(啟)世	1世	
11信(士)世	2世	
12禮(錫)世	3世	
13光(國)世	4世	
14振(文)世	5世	
15耀(章)世	6世	
16奕(有)世	7世	
17世(意)世	8世	
18敷(可)世	9世	
19達(以)世	10世	

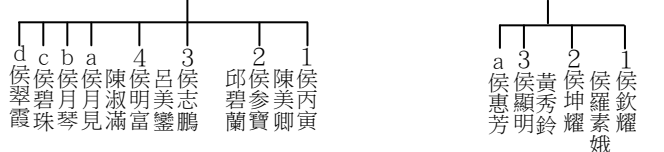
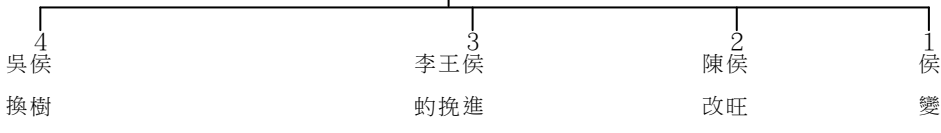
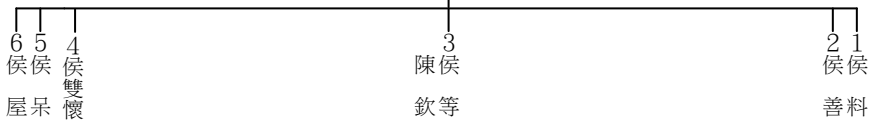
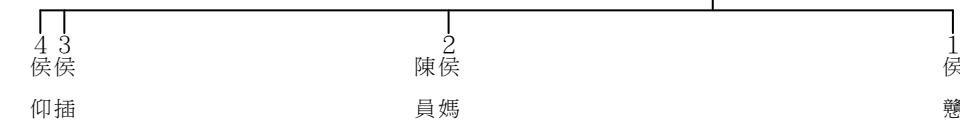
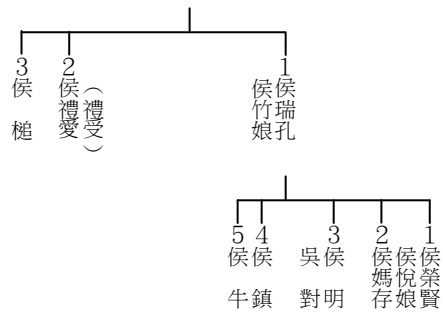
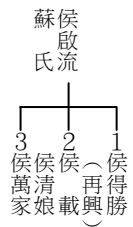
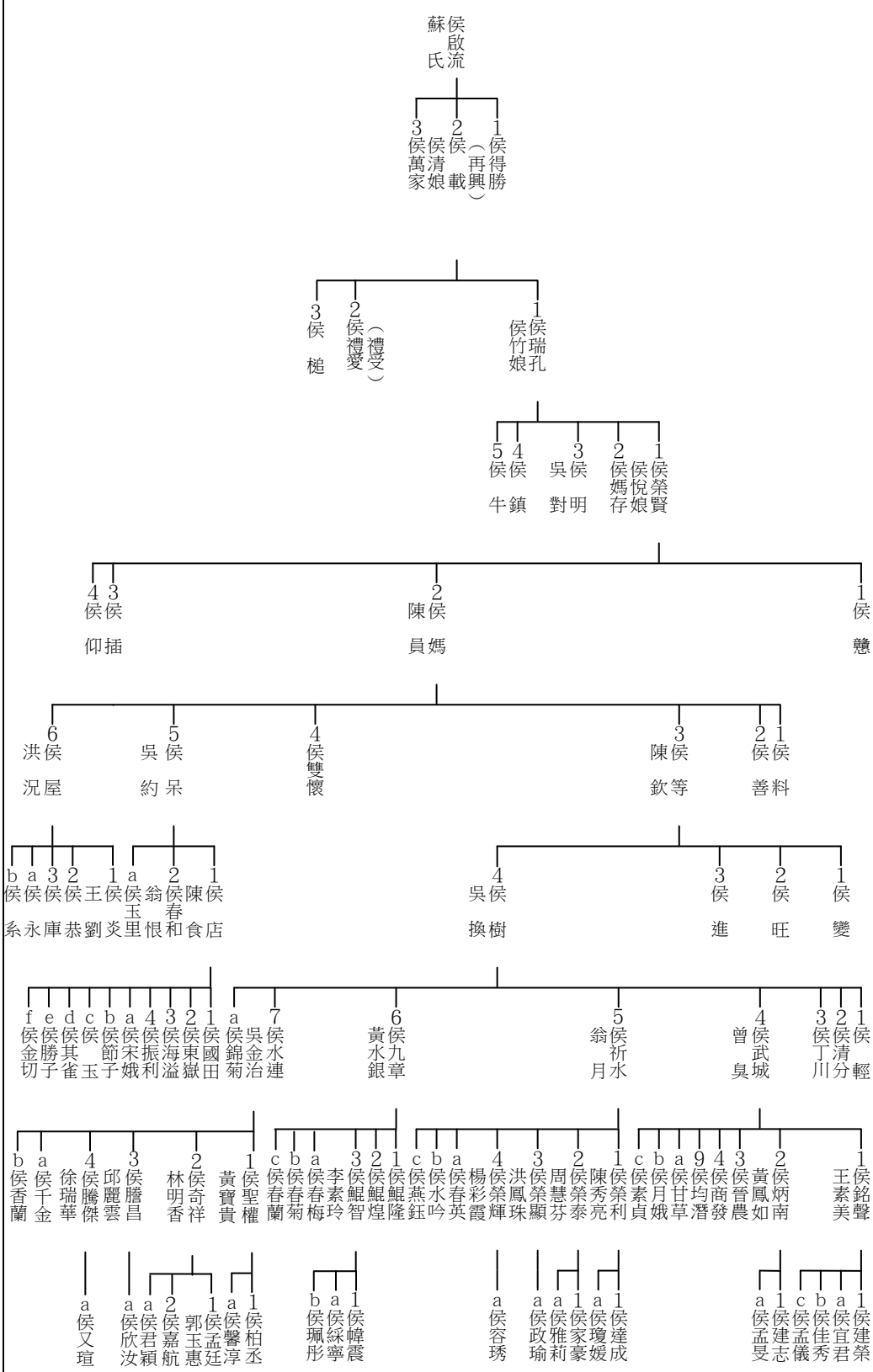

上接圖 Q02  
下接

字倫	台系
10成(啟)世	1世
11信(士)世	2世
12禮(錫)世	3世
13光(國)世	4世
14振(文)世	5世
15耀(章)世	6世
16奕(有)世	7世
17世(意)世	8世
18敷(可)世	9世
19達(以)世	10世

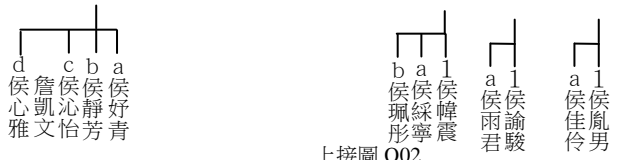
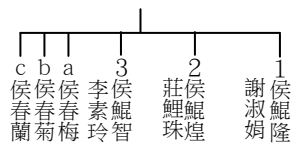
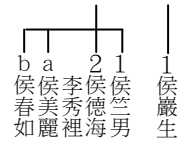
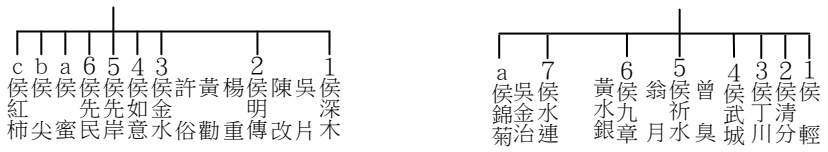
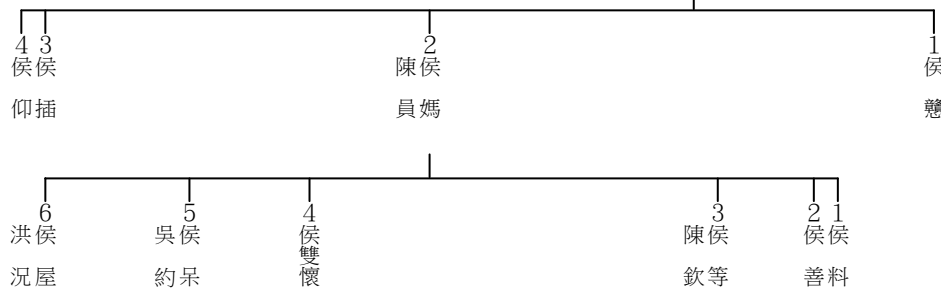
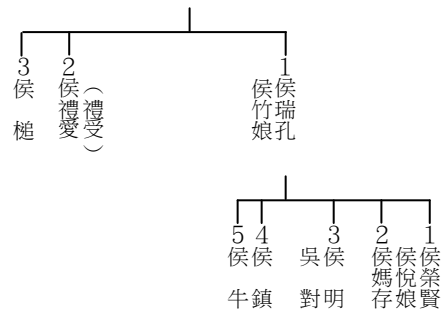
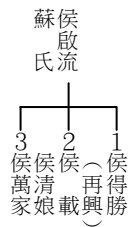

上接圖 Q02  
下接圖 B40

圖 B11-2

字倫	台系
10成(啟)世	1世
11信(士)世	2世
12禮(錫)世	3世
13光(國)世	4世
14振(文)世	5世
15耀(章)世	6世
16奕(有)世	7世
17世(意)世	8世
18敷(可)世	9世
19達(以)世	10世

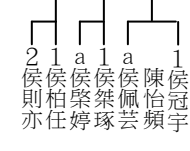
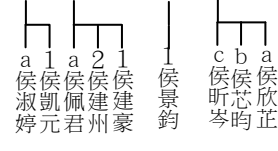
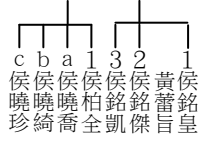
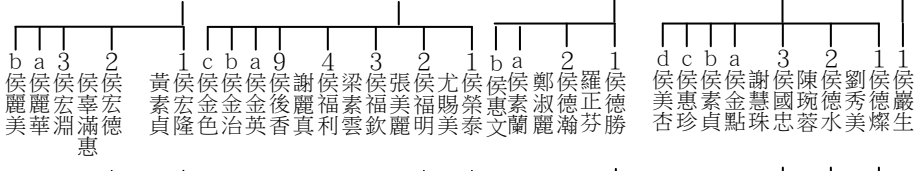
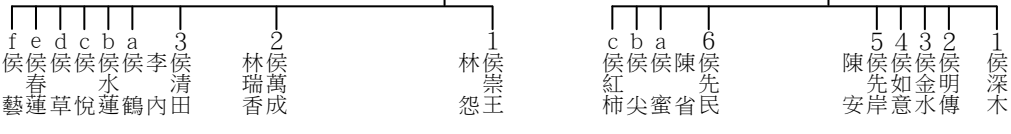
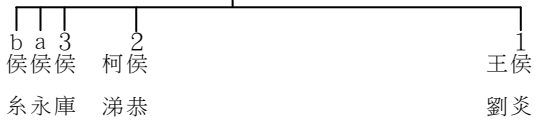
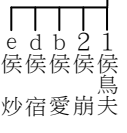
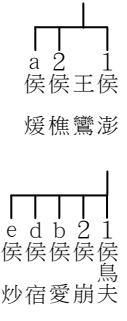
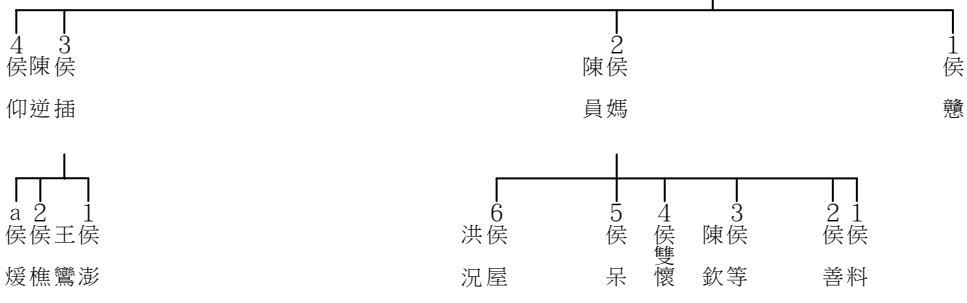
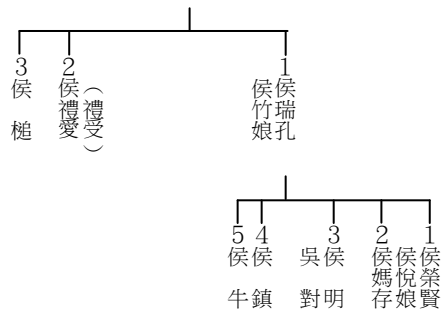
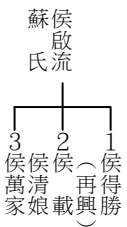

上接圖 Q02  
下接圖 B41

字倫	台系
10成(啟)世	1世
11信(士)世	2世
12禮(錫)世	3世
13光(國)世	4世
14振(文)世	5世
15耀(章)世	6世
16奕(有)世	7世
17世(意)世	8世
18敷(可)世	9世
19達(以)世	10世

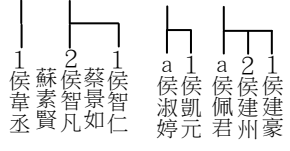
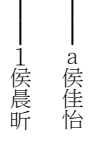
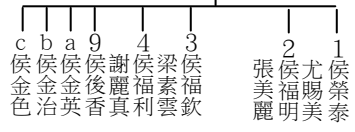
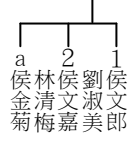
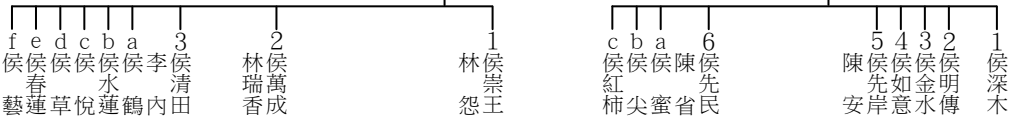
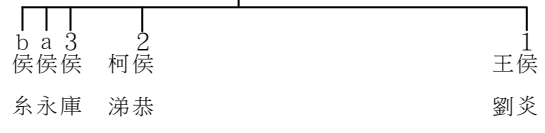
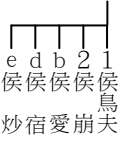
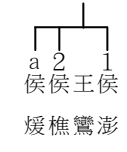
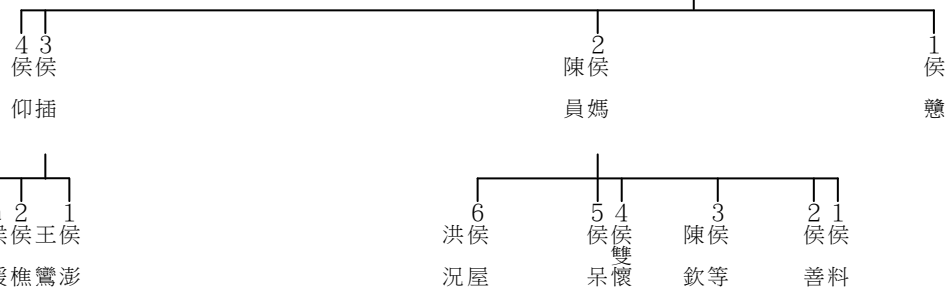
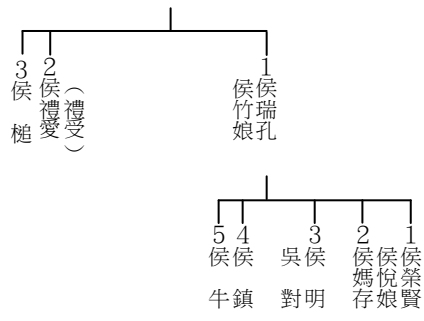
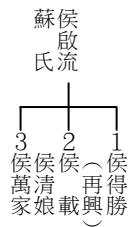

上接圖 Q02  
下接圖 B42

圖 B12-2

字倫	台系		
10成(啟)世	1世		
11信(士)世	2世		
12禮(錫)世	3世		
13光(國)世	4世		
14振(文)世	5世		
15耀(章)世	6世		
16奕(有)世	7世		
17世(意)世	8世		
18敷(可)世	9世		
19達(以)世	10世		

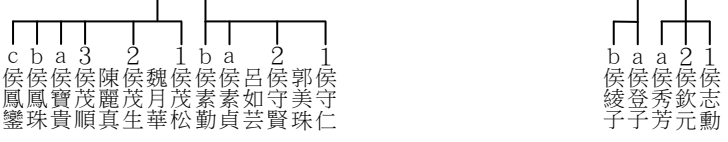
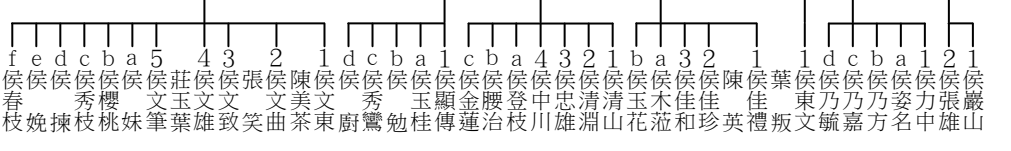
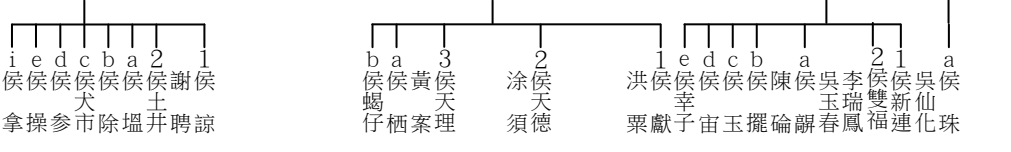
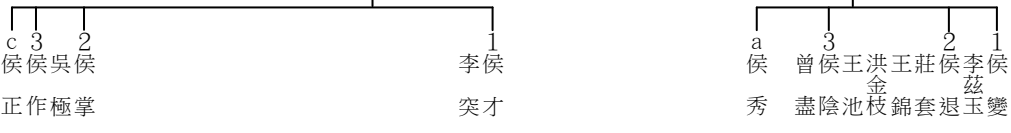
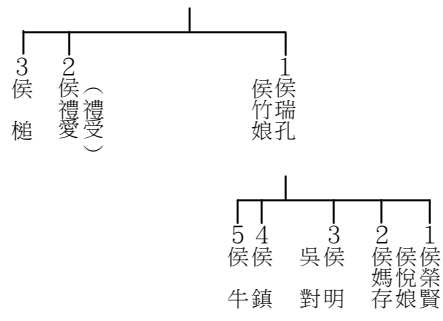
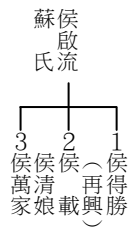

上接圖 Q02  
下接圖 B36

字倫	台系	
10成(啟)世	1世	
11信(士)世	2世	
12禮(錫)世	3世	
13光(國)世	4世	
14振(文)世	5世	
15耀(章)世	6世	
16奕(有)世	7世	
17世(意)世	8世	
18敷(可)世	9世	
19達(以)世	10世	

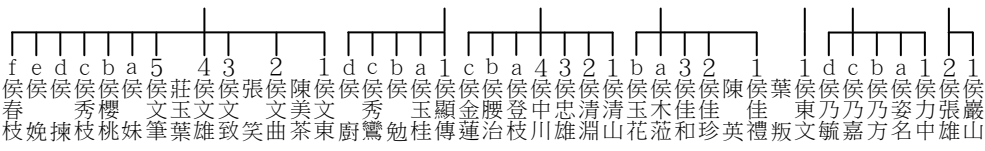
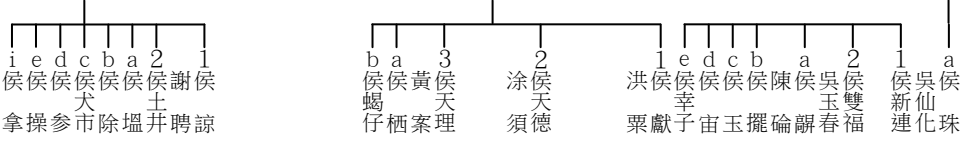
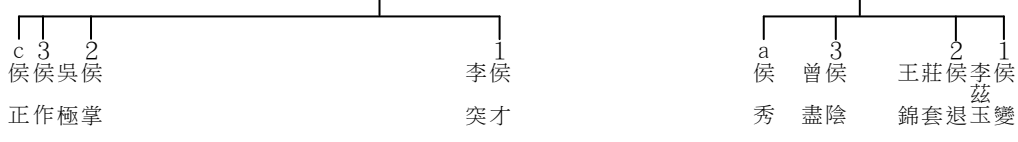
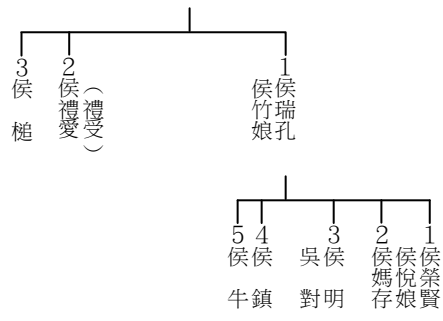
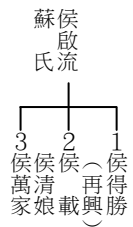

上接圖 Q02  
下接圖 B36

圖 B13-2

字倫	台系	
10成(啟)世	1世	
11信(士)世	2世	
12禮(錫)世	3世	
13光(國)世	4世	
14振(文)世	5世	
15耀(章)世	6世	
16奕(有)世	7世	
17世(意)世	8世	
18敷(可)世	9世	
19達(以)世	10世	

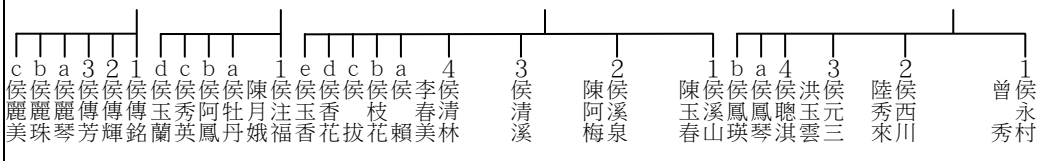
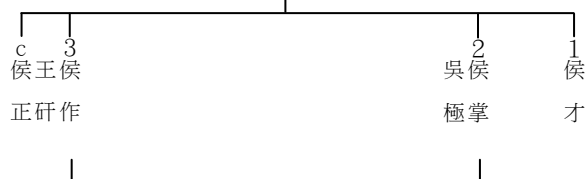
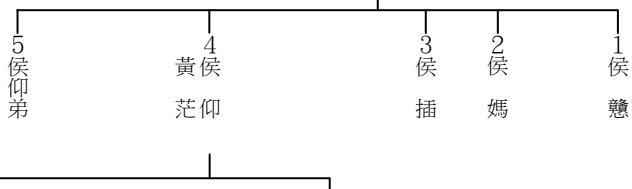
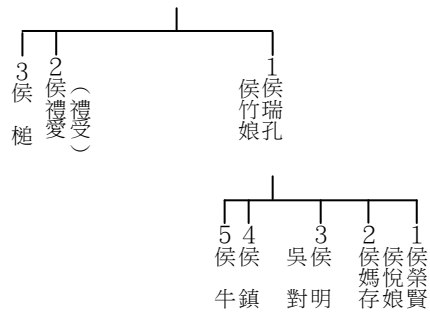
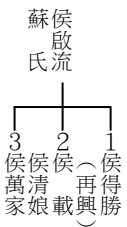

上接圖 Q02  
下接圖 B37

字倫	台系
10成(啟)世	1世
11信(士)世	2世
12禮(錫)世	3世
13光(國)世	4世
14振(文)世	5世
15耀(章)世	6世
16奕(有)世	7世
17世(意)世	8世
18敷(可)世	9世
19達(以)世	10世

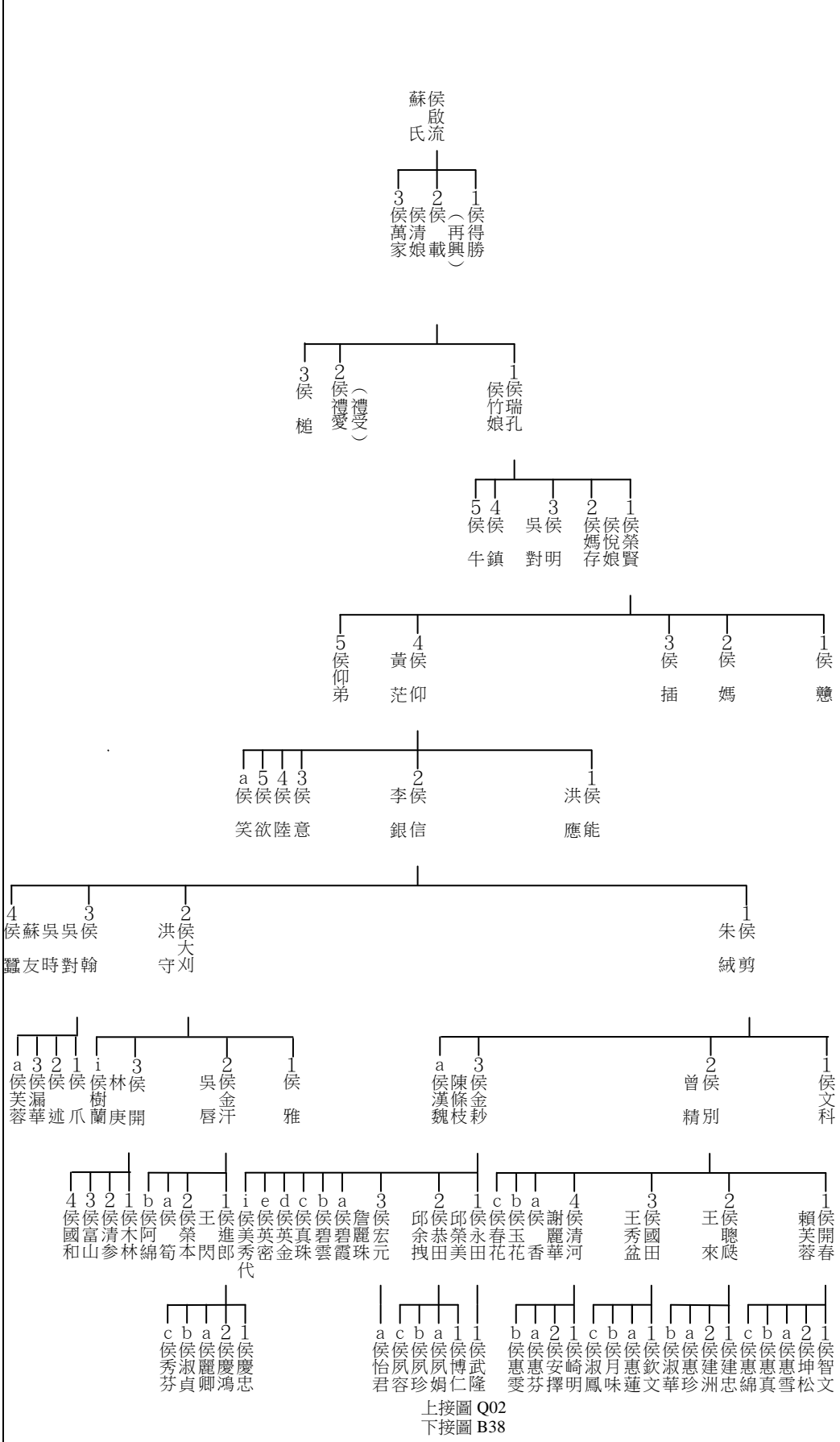

上接圖 Q02  
下接圖 B38

圖 B15-1



字倫	台系
10成(啟)世	1世
11信(士)世	2世
12禮(錫)世	3世
13光(國)世	4世
14振(文)世	5世
15耀(章)世	6世
16奕(有)世	7世
17世(意)世	8世
18敷(可)世	9世
19達(以)世	10世

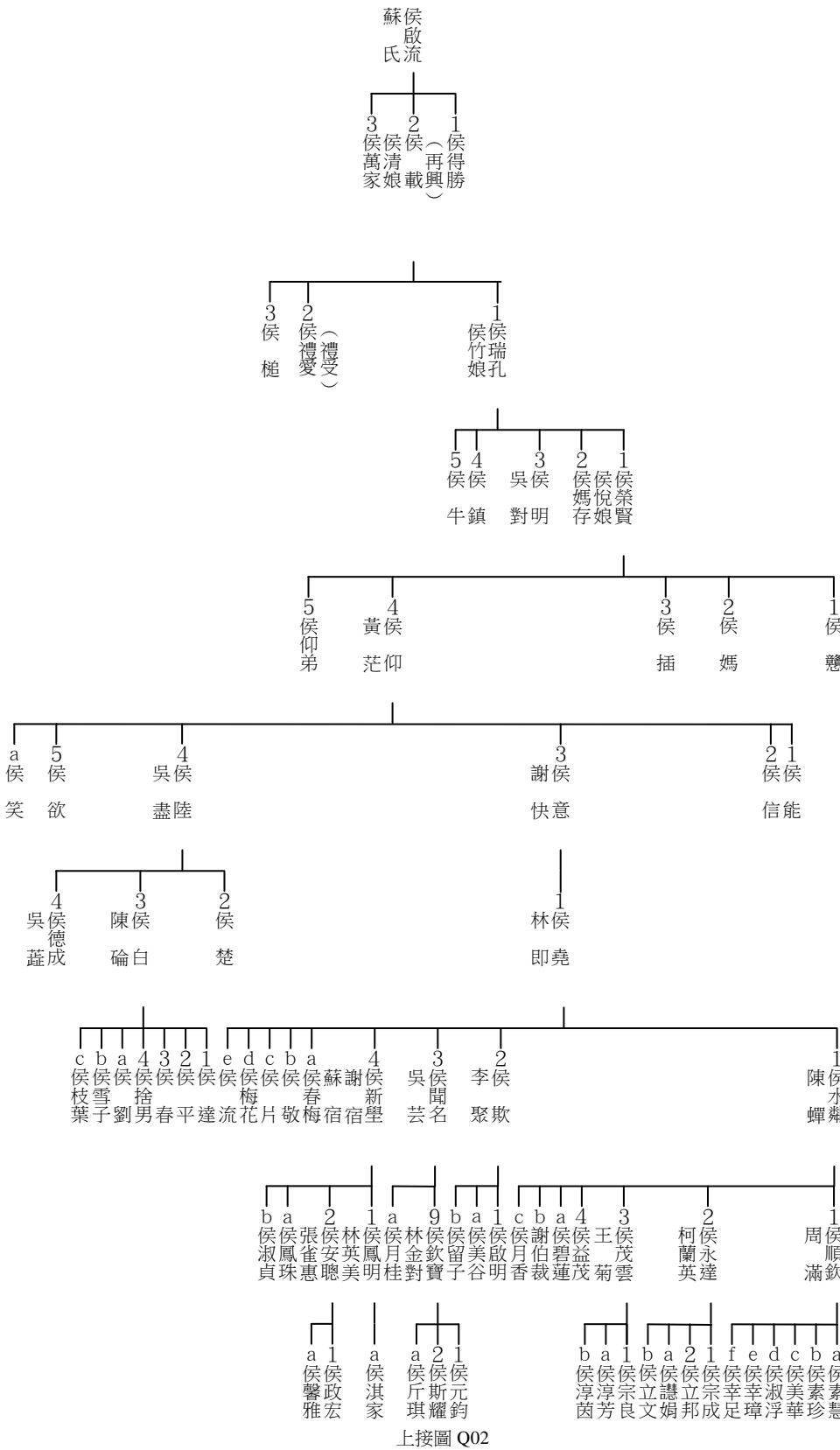

上接圖 Q02

字倫	台系	二重港侯氏族譜三塊厝世系圖 B 16-2
10成(啟)世	1世	
11信(士)世	2世	
12禮(錫)世	3世	
13光(國)世	4世	
14振(文)世	5世	
15耀(章)世	6世	
16奕(有)世	7世	
17世(意)世	8世	
18敷(可)世	9世	
19達(以)世	10世	

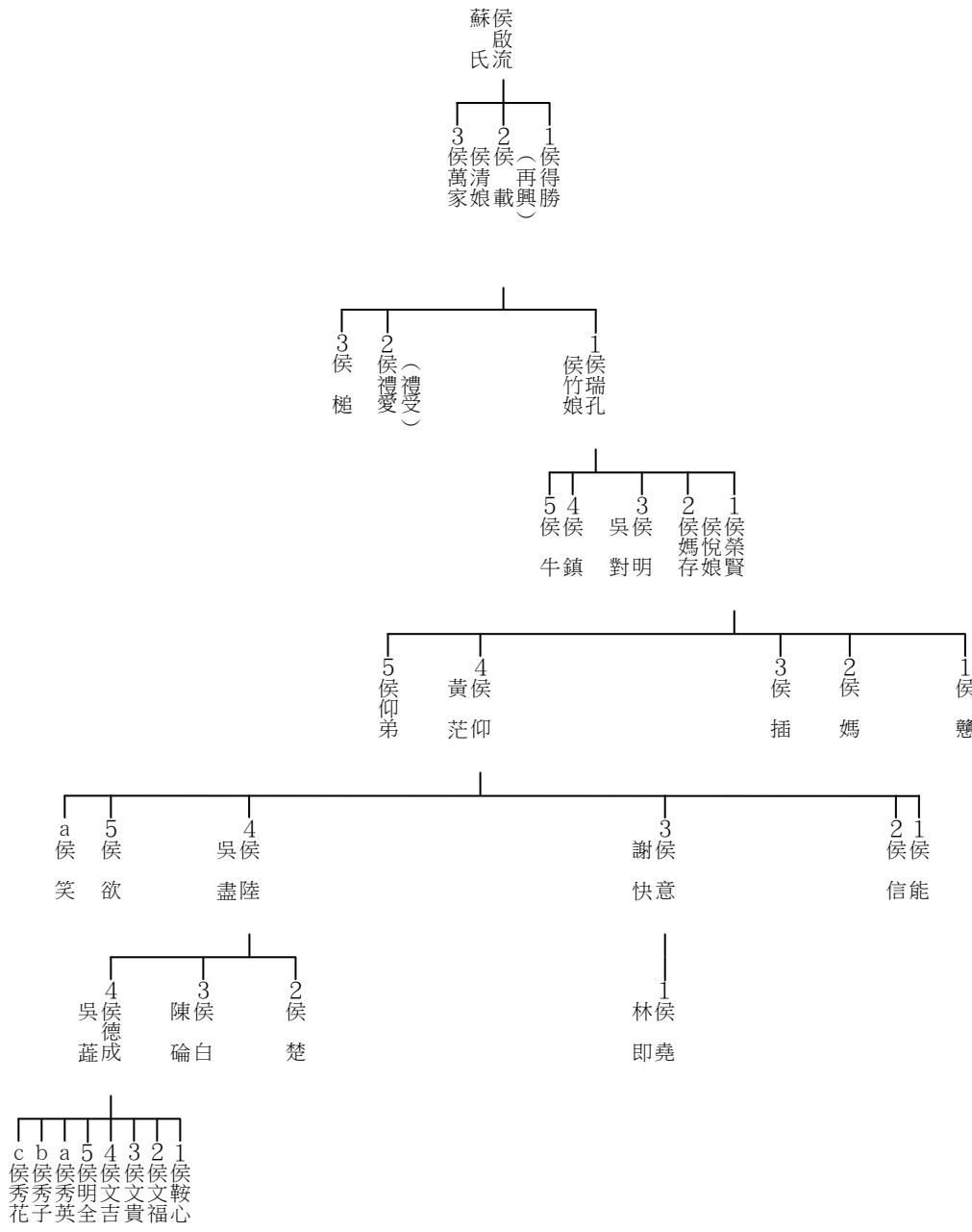

上接圖 Q02

字倫	台系	
10成(啟)世	1世	
11信(士)世	2世	
12禮(錫)世	3世	
13光(國)世	4世	
14振(文)世	5世	
15耀(章)世	6世	
16奕(有)世	7世	
17世(意)世	8世	
18敷(可)世	9世	
19達(以)世	10世	

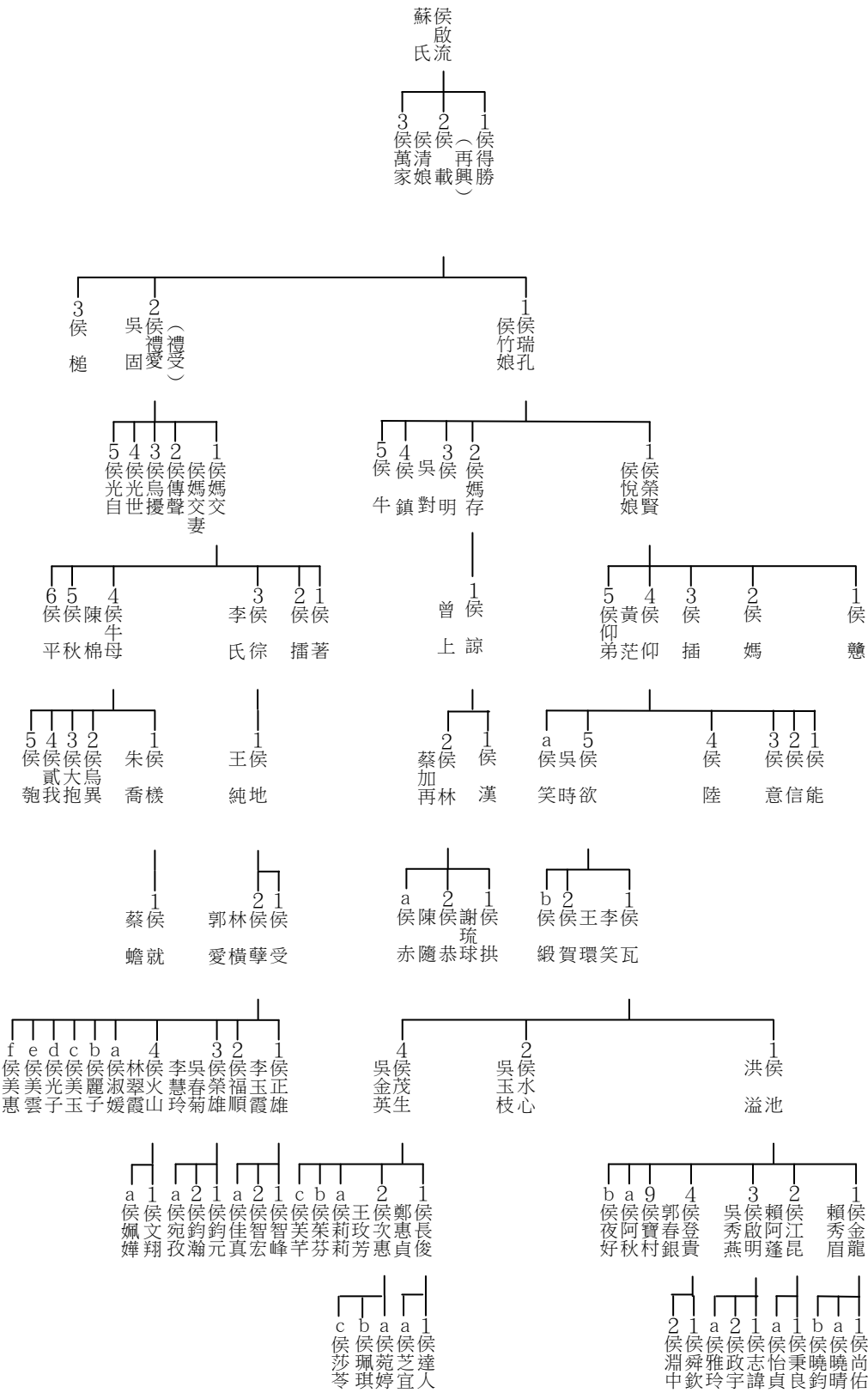

上接圖 Q02

字倫	台系	
10成(啟)世	1世	
11信(士)世	2世	
12禮(錫)世	3世	
13光(國)世	4世	
14振(文)世	5世	
15耀(章)世	6世	
16奕(有)世	7世	
17世(意)世	8世	
18敷(可)世	9世	
19達(以)世	10世	

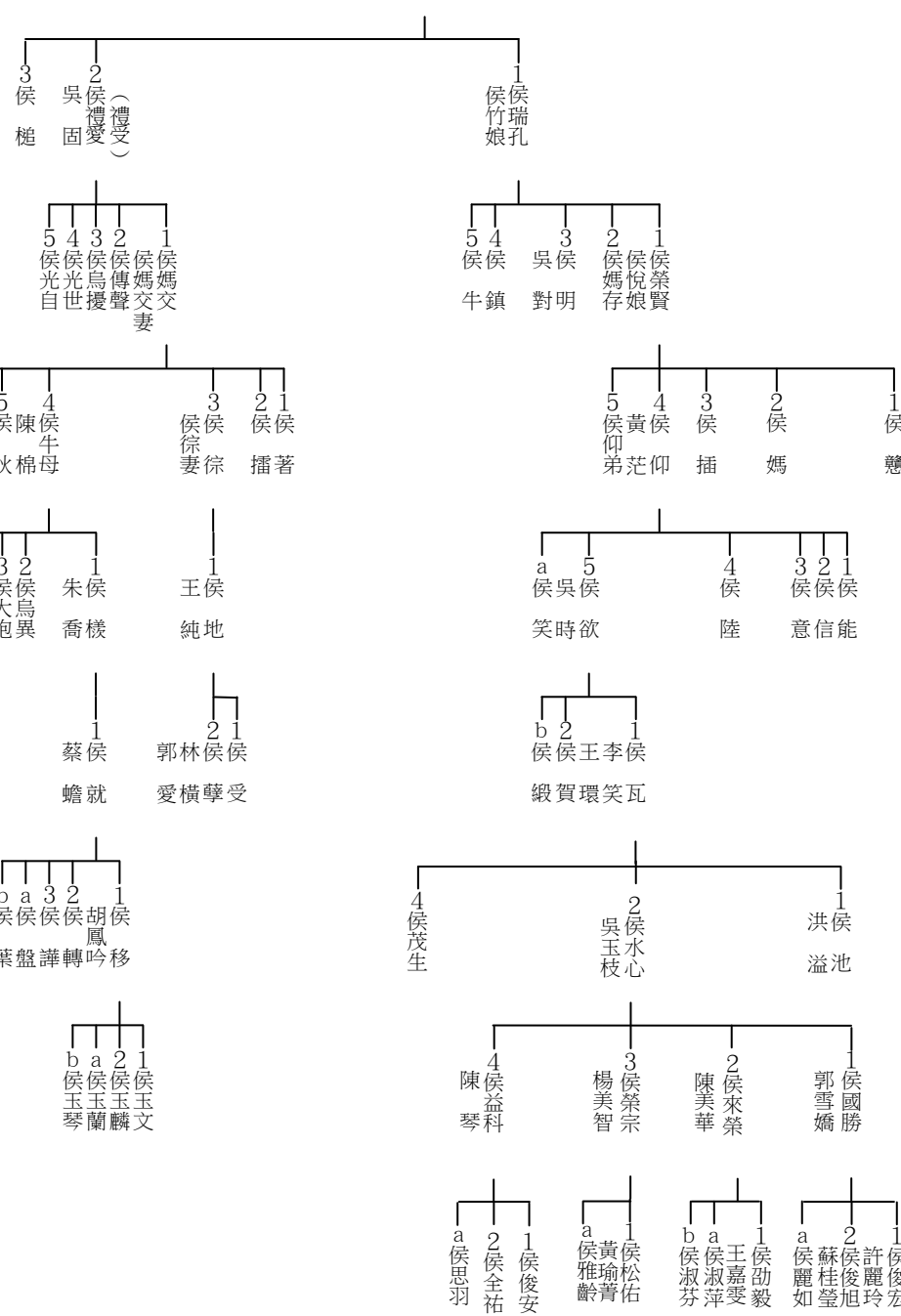
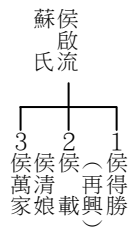

上接圖 Q02  
上接圖 B44



字倫	台系
10成(啟)世	1世
11信(士)世	2世
12禮(錫)世	3世
13光(國)世	4世
14振(文)世	5世
15耀(章)世	6世
16奕(有)世	7世
17世(意)世	8世
18敷(可)世	9世
19達(以)世	10世



圖 B18-2



字倫	台系	二重
10成(啟)世	1	港侯氏族譜
11信(士)世	2	三塊厝世系圖
12禮(錫)世	3	圖B20
13光(國)世	4	
14振(文)世	5	
15耀(章)世	6	
16奕(有)世	7	
17世(意)世	8	
18敷(可)世	9	
19達(以)世	10	

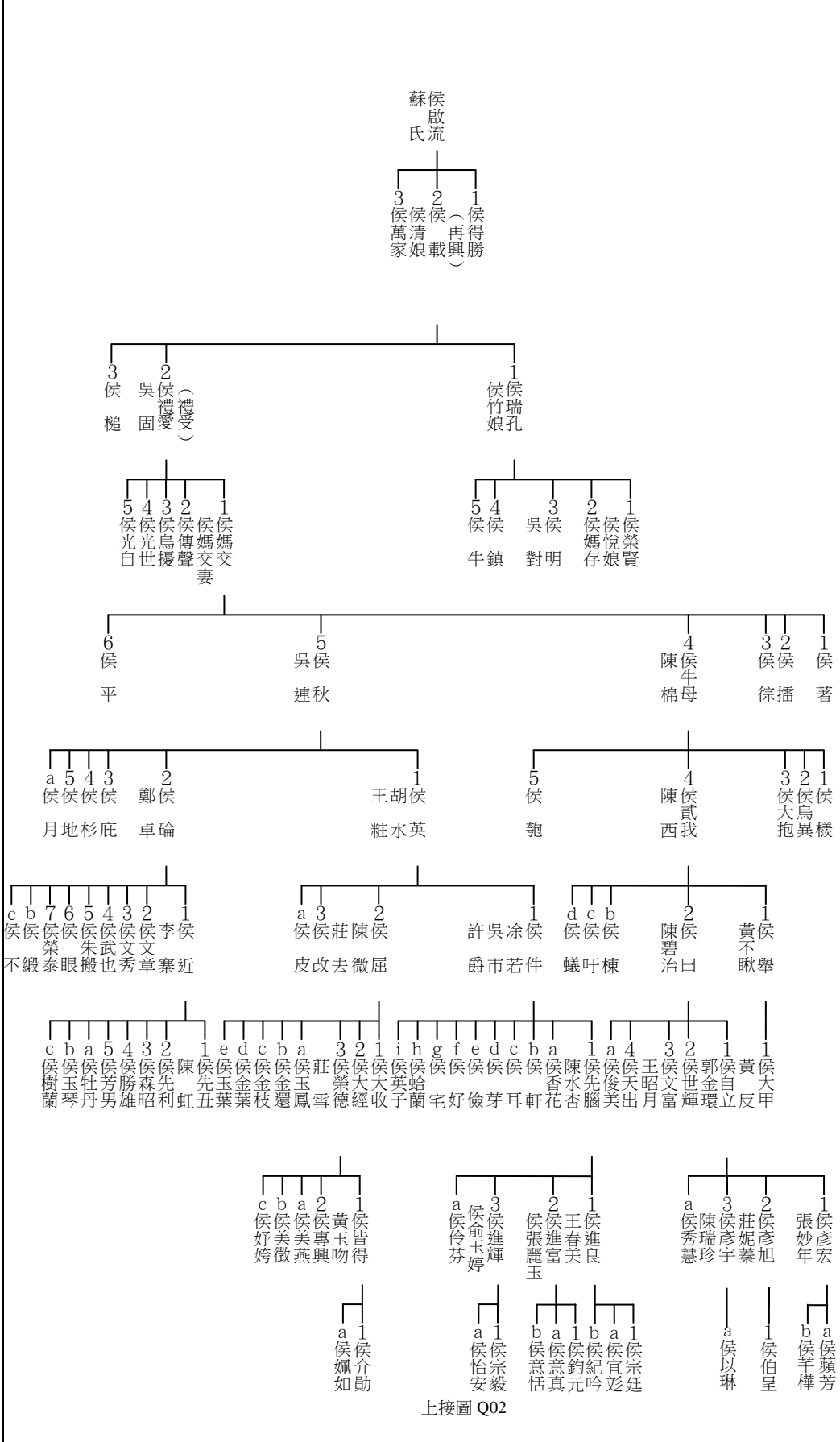
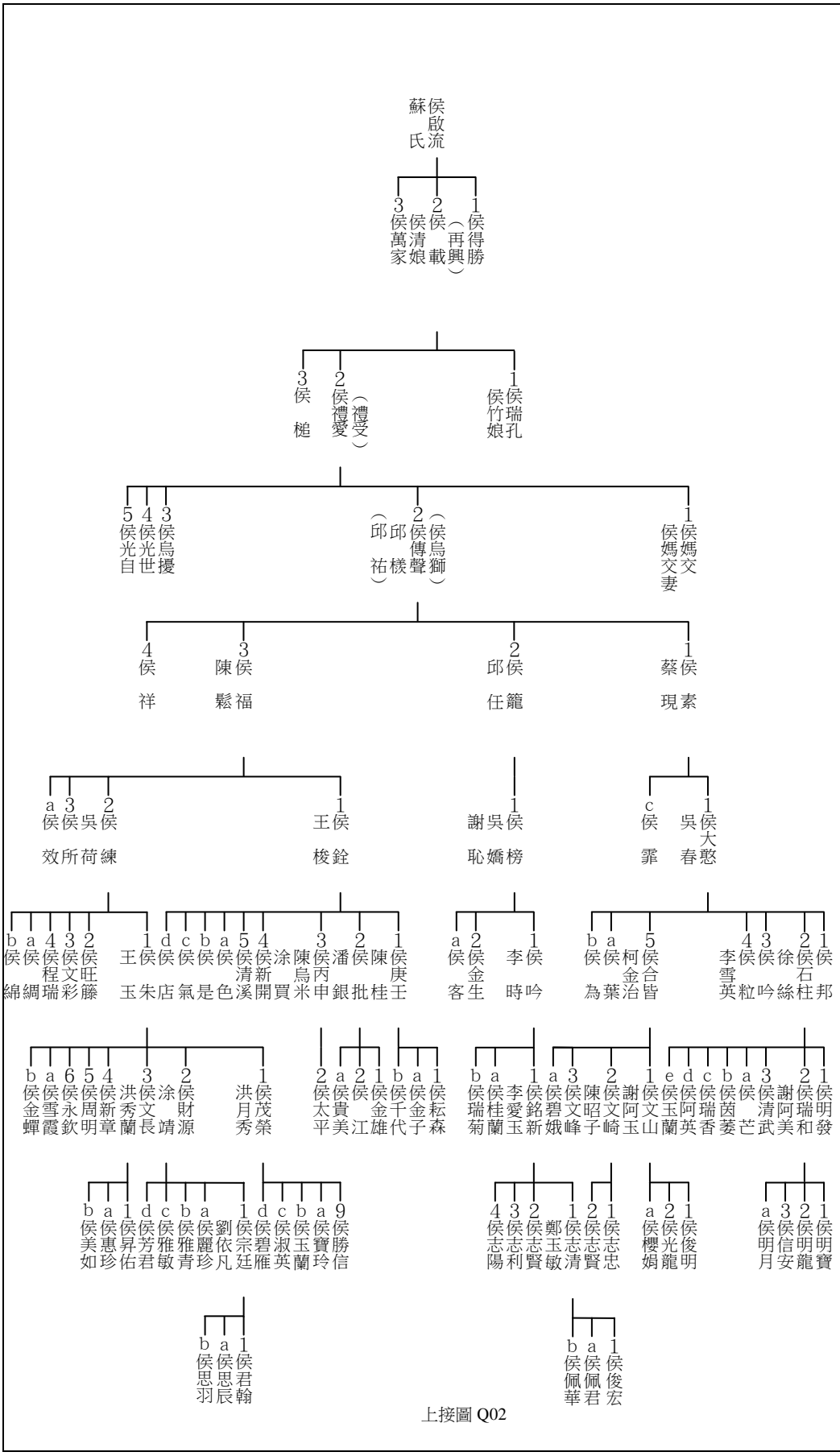

上接圖 Q02

圖 B20



字倫	台系	
10成(啟)世	1世	
11信(士)世	2世	
12禮(錫)世	3世	
13光(國)世	4世	
14振(文)世	5世	
15耀(章)世	6世	
16奕(有)世	7世	
17世(意)世	8世	
18敷(可)世	9世	
19達(以)世	10世	

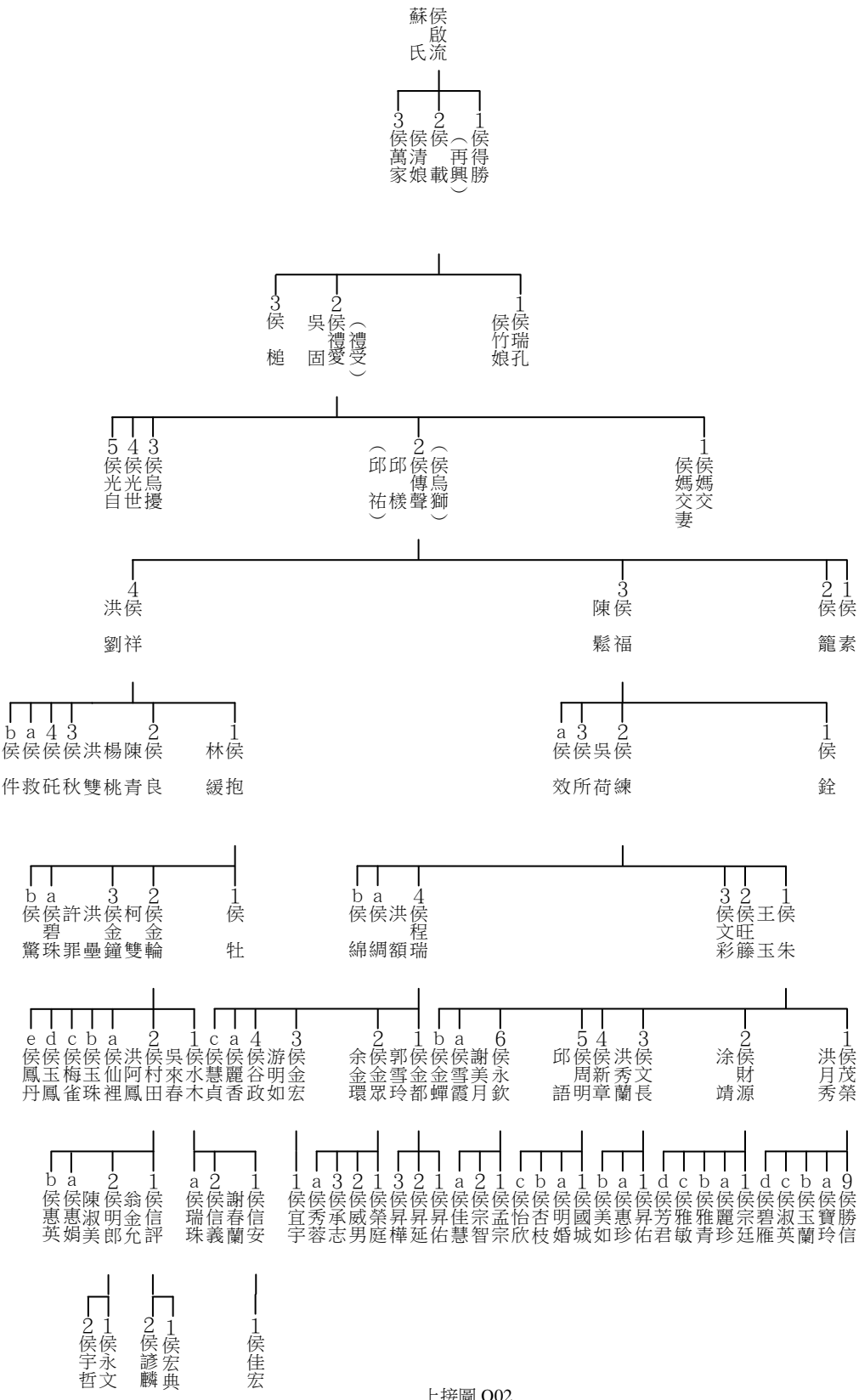

上接圖 Q02

字倫	台系	
10成(啟)世	1世	
11信(士)世	2世	
12禮(錫)世	3世	
13光(國)世	4世	
14振(文)世	5世	
15耀(章)世	6世	
16奕(有)世	7世	
17世(意)世	8世	
18敷(可)世	9世	
19達(以)世	10世	

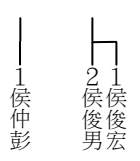
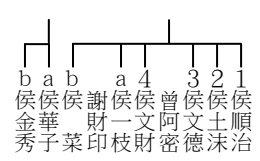
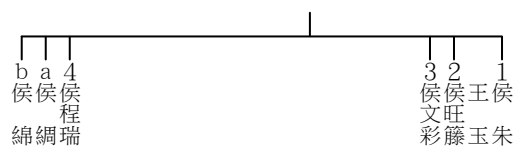
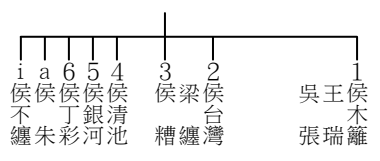
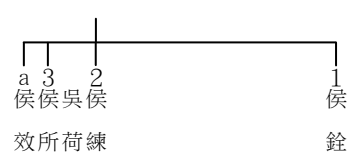
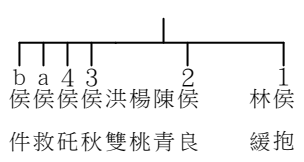
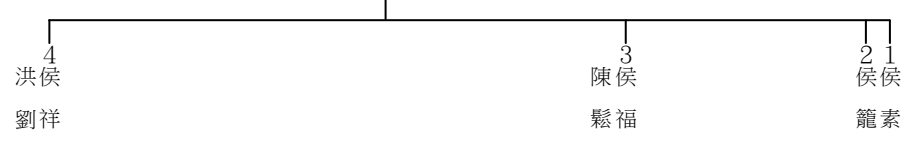
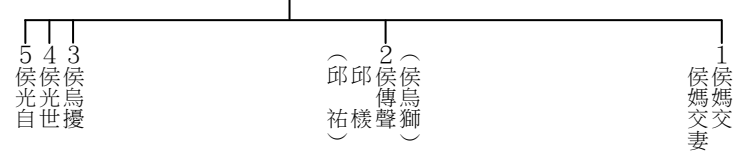
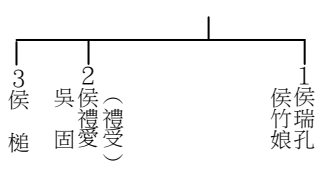
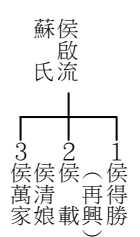

上接圖 Q02

字倫	台系
10成(啟)世	1世
11信(士)世	2世
12禮(錫)世	3世
13光(國)世	4世
14振(文)世	5世
15耀(章)世	6世
16奕(有)世	7世
17世(意)世	8世
18敷(可)世	9世
19達(以)世	10世

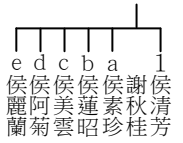
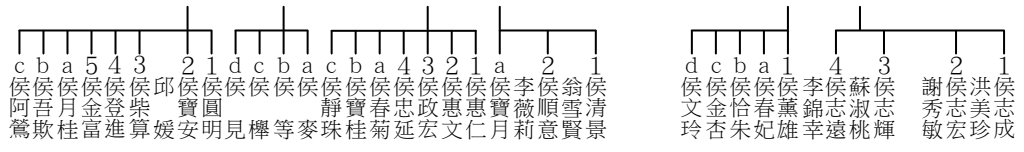
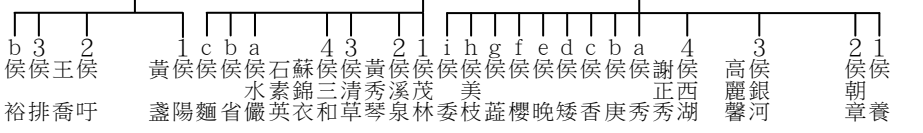
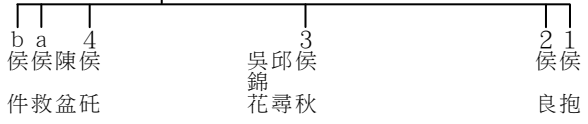
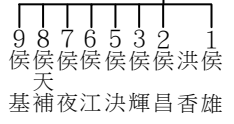
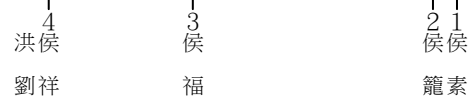
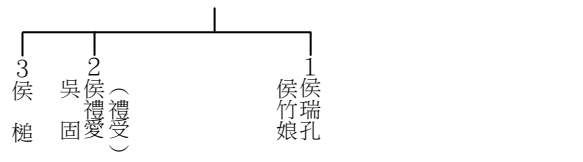
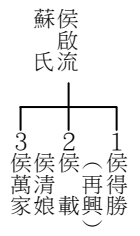

上接圖 Q02

字倫	台系
10成(啟)世	1世
11信(士)世	2世
12禮(錫)世	3世
13光(國)世	4世
14振(文)世	5世
15耀(章)世	6世
16奕(有)世	7世
17世(意)世	8世
18敷(可)世	9世
19達(以)世	10世

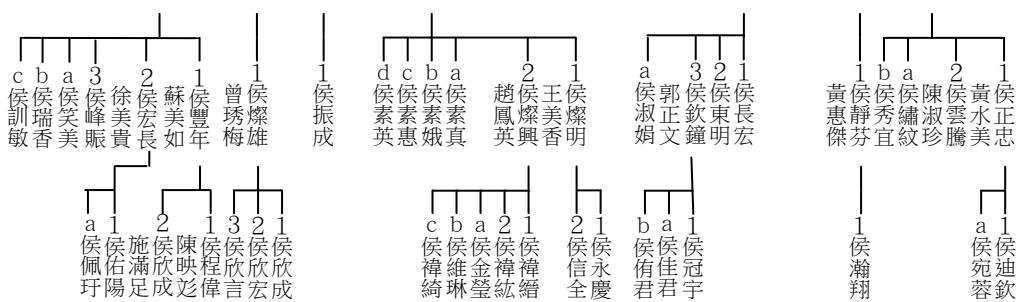
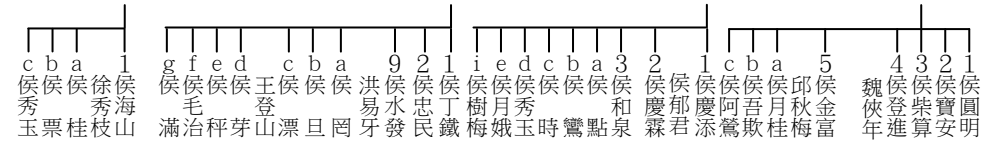
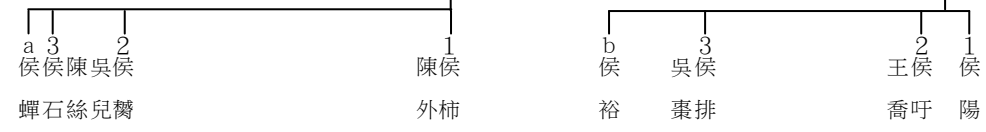
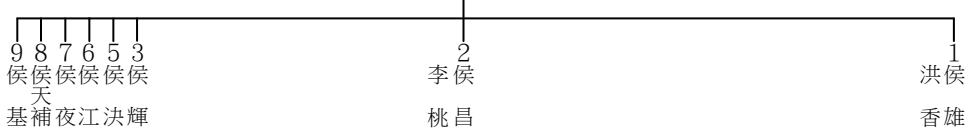
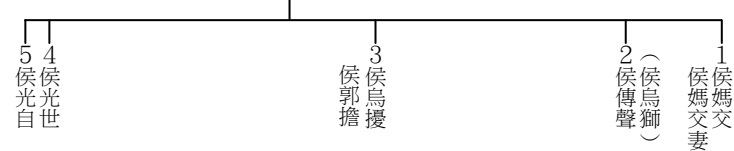
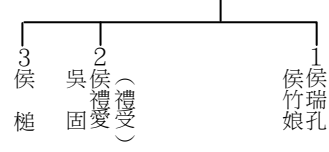
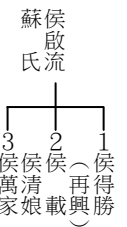

上接圖 Q02  
下接圖 B45

圖 B23-1

字倫	台系
10成(啟)世	1世
11信(士)世	2世
12禮(錫)世	3世
13光(國)世	4世
14振(文)世	5世
15耀(章)世	6世
16奕(有)世	7世
17世(意)世	8世
18敷(可)世	9世
19達(以)世	10世

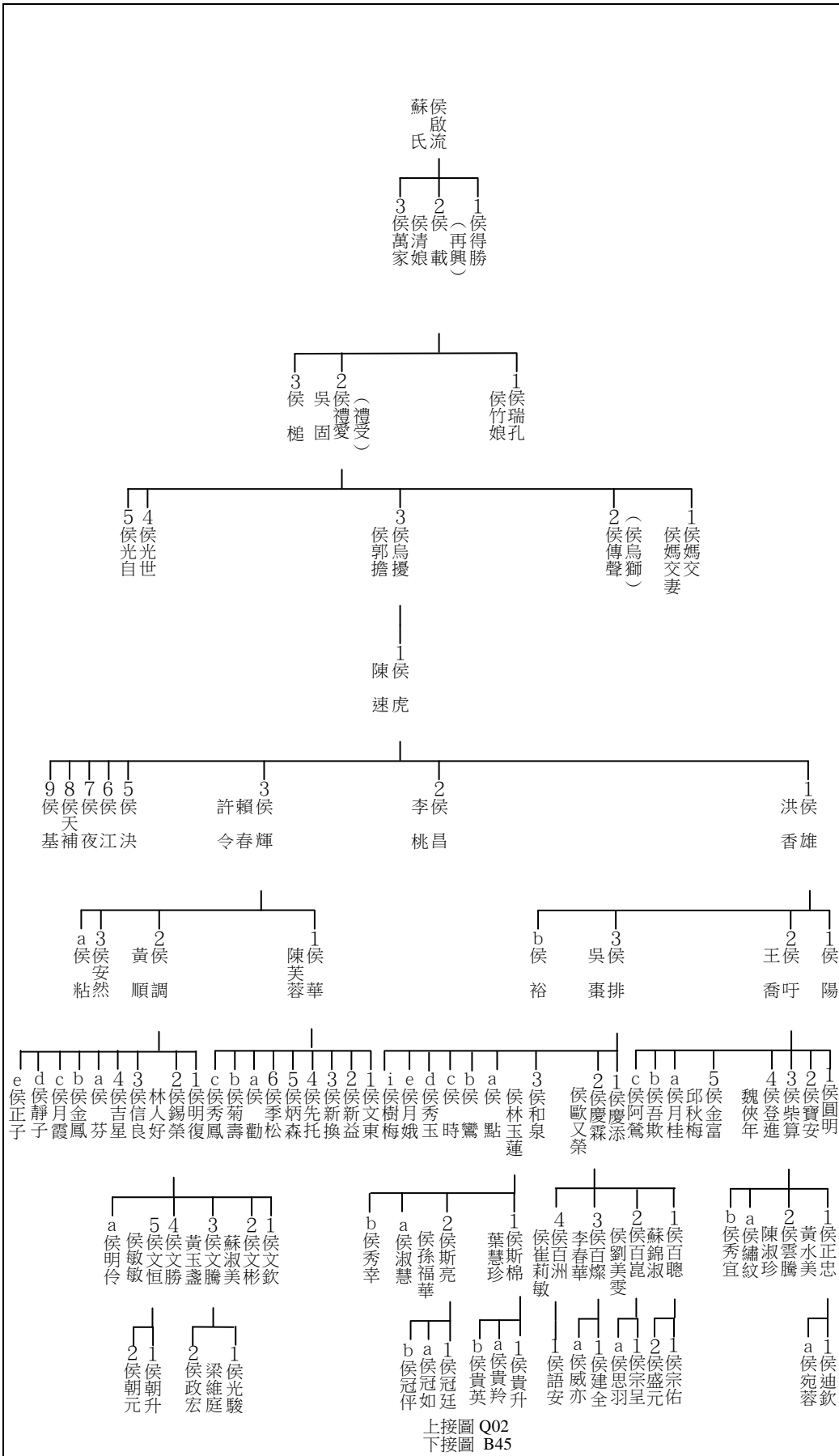

上接圖 Q02  
下接圖 B45

字倫	台系
10成(啟)世	1世
11信(士)世	2世
12禮(錫)世	3世
13光(國)世	4世
14振(文)世	5世
15耀(章)世	6世
16奕(有)世	7世
17世(意)世	8世
18敷(可)世	9世
19達(以)世	10世

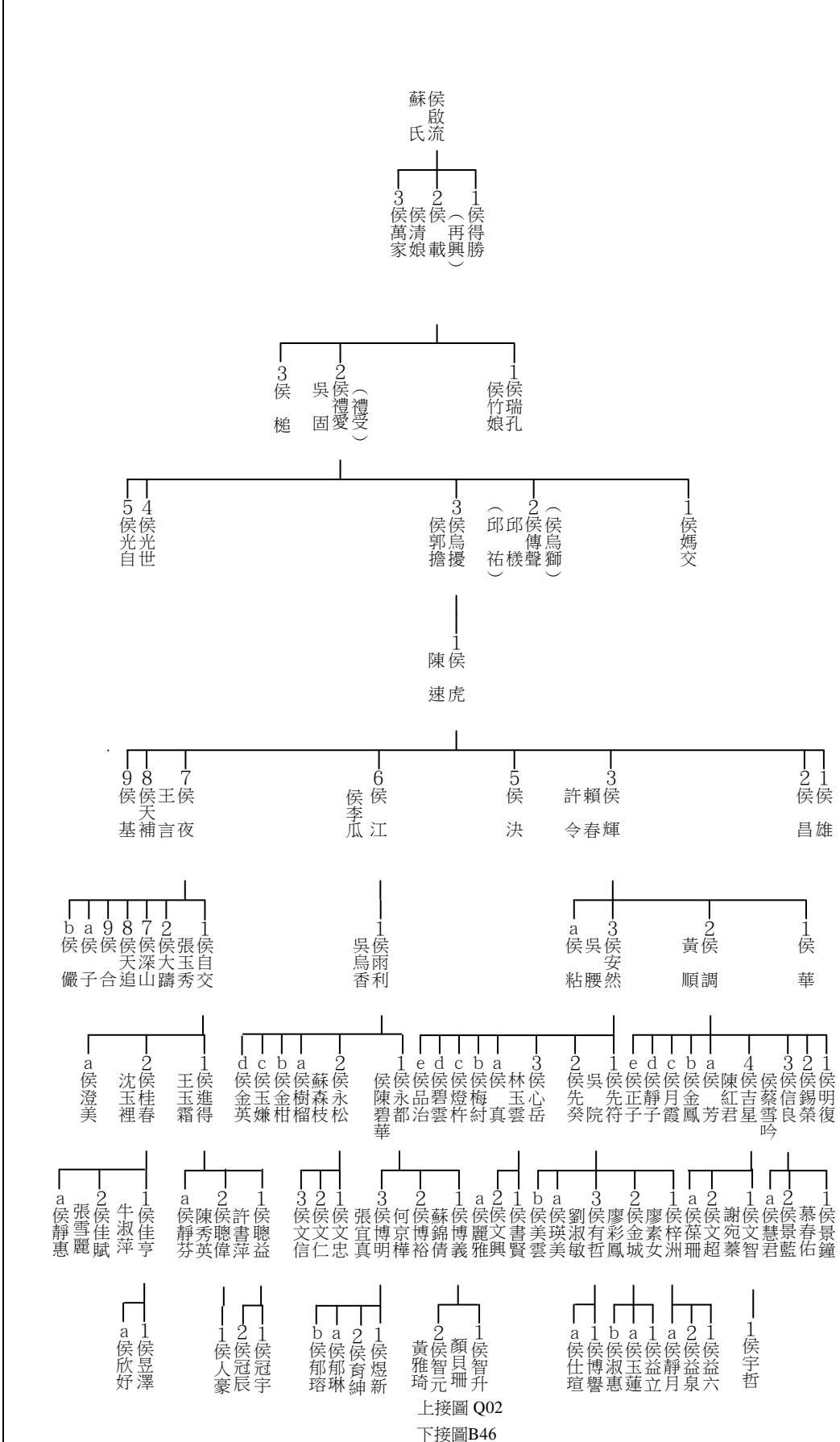

上接圖 Q02  
下接圖 B46

圖 B24



字倫	台系	二重港侯氏族譜三塊厝世系圖 B 25-2
10成(啟)世	1世	
11信(士)世	2世	
12禮(錫)世	3世	
13光(國)世	4世	
14振(文)世	5世	
15耀(章)世	6世	
16奕(有)世	7世	
17世(意)世	8世	
18敷(可)世	9世	
19達(以)世	10世	

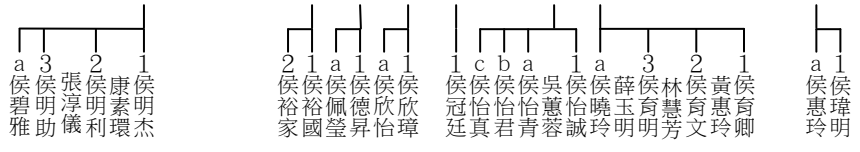
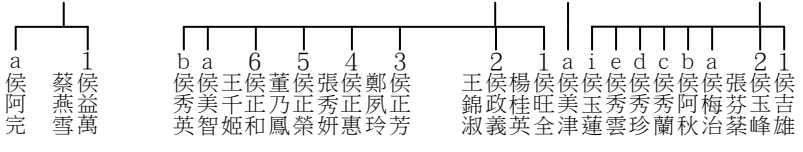
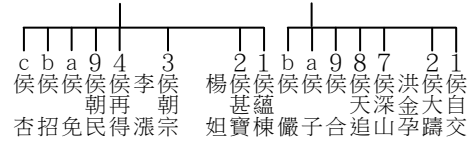
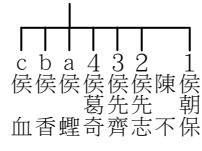
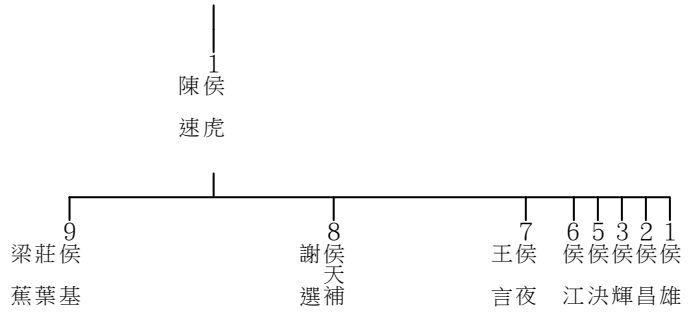
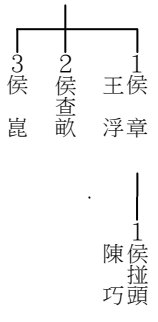
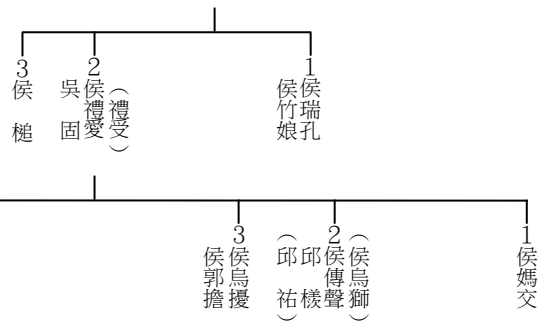
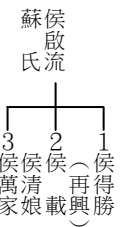

上接圖 Q02



字倫	台系	
10成(啟)世	1世	
11信(士)世	2世	
12禮(錫)世	3世	
13光(國)世	4世	
14振(文)世	5世	
15耀(章)世	6世	
16奕(有)世	7世	
17世(意)世	8世	
18敷(可)世	9世	
19達(以)世	10世	

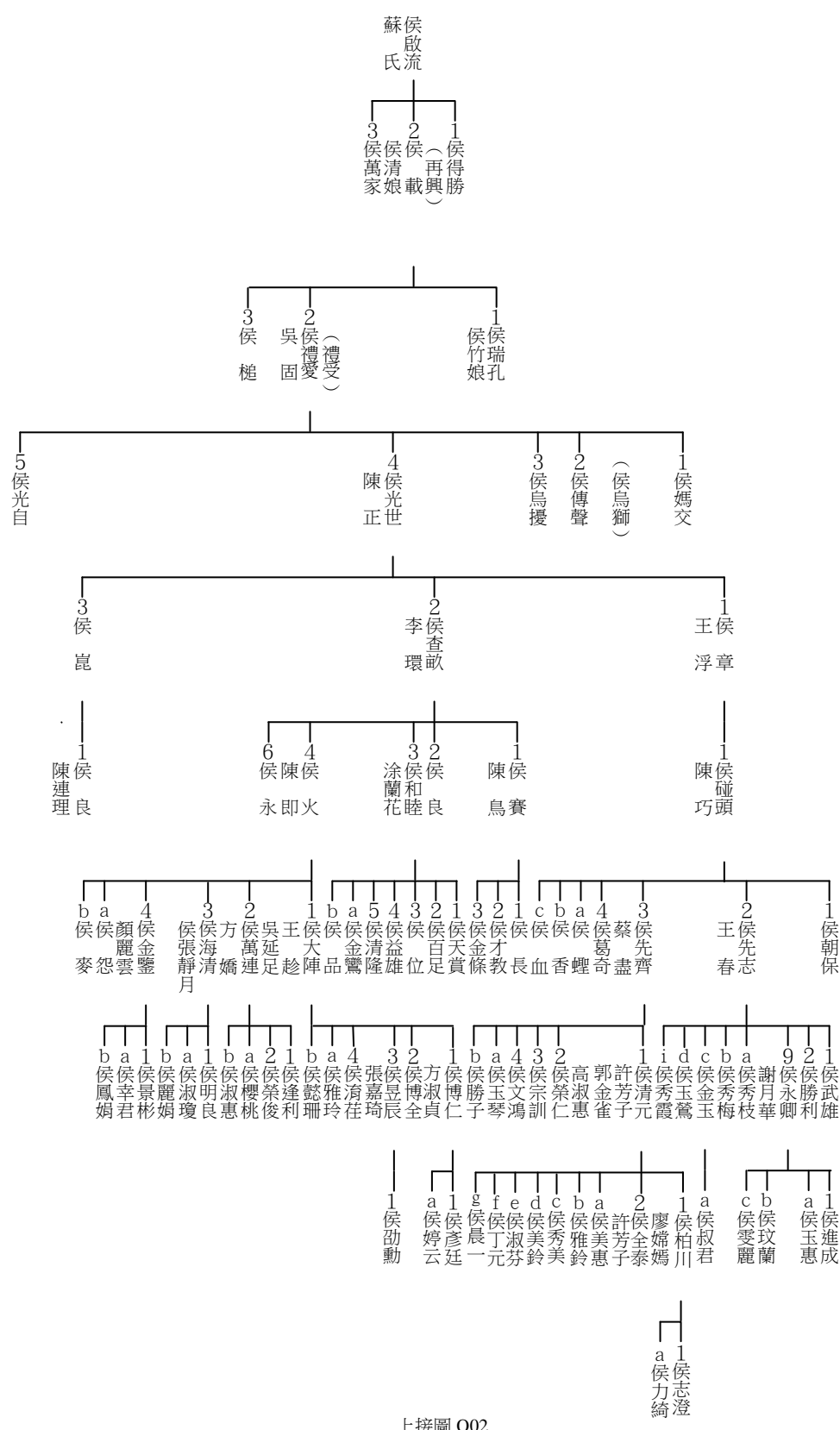

上接圖 Q02

字倫	台系
10成(啟)世	1世
11信(士)世	2世
12禮(錫)世	3世
13光(國)世	4世
14振(文)世	5世
15耀(章)世	6世
16奕(有)世	7世
17世(意)世	8世
18敷(可)世	9世
19達(以)世	10世

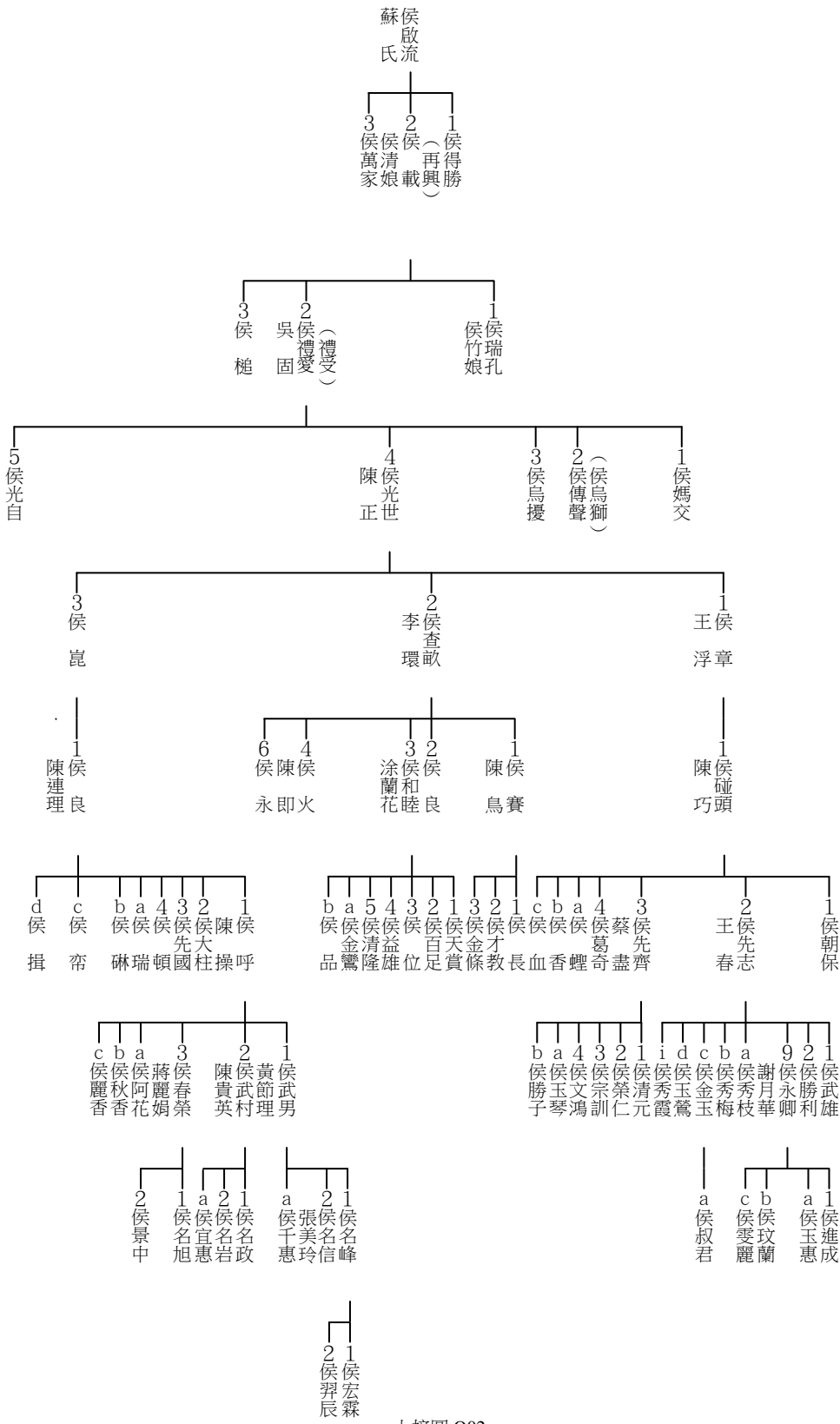

上接圖 Q02

字倫	台系
10成(啟)世	1世
11信(士)世	2世
12禮(錫)世	3世
13光(國)世	4世
14振(文)世	5世
15耀(章)世	6世
16奕(有)世	7世
17世(意)世	8世
18敷(可)世	9世
19達(以)世	10世

蘇啟流  
氏

3侯萬家  
2侯清娘  
1侯得勝  
(再興載)

3侯槌  
2侯禮愛  
(禮受)  
1侯瑞孔  
侯竹娘

5侯光自  
陳耳

1侯媽交  
(侯烏獅)  
2侯傳聲  
3侯烏擾  
4侯光世  
陳正

3侯烏班  
2侯林月樓  
1侯入

1侯乃篙  
陳

3侯崑  
2侯查畝  
1侯章

1侯良  
陳連理

b侯準  
a侯舉  
3侯蟬  
2侯錦  
1侯櫛

1侯獺  
柯賞

e侯鏡  
d侯蘭  
c侯炎  
b侯啣  
a侯党  
2侯巷  
1侯翁秀樹  
侯玉逞

b侯蔬  
a侯芹  
3侯芽溜  
2侯轟  
1侯吳春  
侯大稠  
侯大揖  
侯瑞帘  
侯瑞琳  
侯瑞頓  
3侯先格  
2侯莊  
1侯呼

c侯秀絨  
b侯秀柳  
a侯邱焯  
6侯榮燦  
5侯榮梅  
4侯陳金菊  
3侯先雨  
侯榮觀  
謝芙蓉

2侯吳金枝  
侯水遠

1侯陳錦治  
吳寶玉  
侯仁物

a侯金受  
f侯來緊  
e侯月辦  
b侯花枝  
c侯金花  
侯快  
侯義男  
侯義色  
1侯守杞  
林

a侯平子  
2侯茂  
1侯茂松

b侯碧華  
a侯麗鳳  
3侯百展  
2侯百修  
1侯蔡吟敏  
c侯百倉  
b侯碧汶  
侯碧雪  
侯碧慧  
侯雅麗  
2侯百重  
1侯謝美勇  
b侯百昭  
侯碧霞  
a侯碧昌  
3侯騰華  
2侯振興  
1侯明道  
i侯麗雪  
b侯碧珍  
a侯碧芬  
陳小惠  
4侯百彥  
3侯百泉  
2侯麗雪  
1侯張麗宏  
侯維懷

b侯美戀  
a侯雲  
侯清虎  
3侯錦  
侯施  
侯清龍  
2侯王惠滿  
1侯清德

b侯妍希  
a侯妍綾  
1侯有力

a侯于瑀

3侯伯論  
2侯冠旭  
1侯涵偉

a侯毅含

b侯曉琪  
a侯曉茹

3侯秉均  
2侯坤和  
1侯黃盈淳  
a侯坤伊  
2侯宗佑  
1侯鈞元  
b侯小婷  
a侯明秀  
1侯坤宏

上接圖 Q02  
下接圖 B43

字倫	台系
10成(啟)世	1世
11信(士)世	2世
12禮(錫)世	3世
13光(國)世	4世
14振(文)世	5世
15耀(章)世	6世
16奕(有)世	7世
17世(意)世	8世
18敷(可)世	9世
19達(以)世	10世

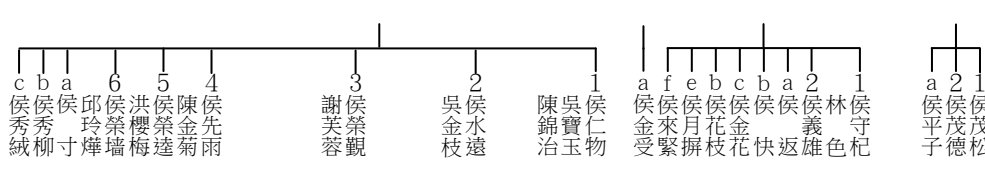
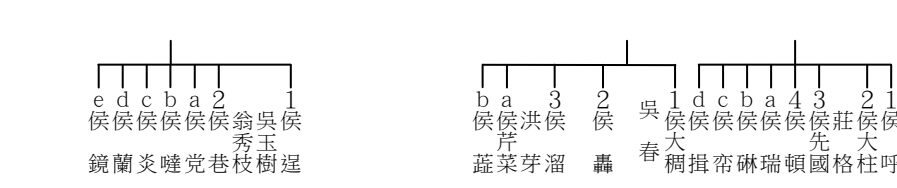
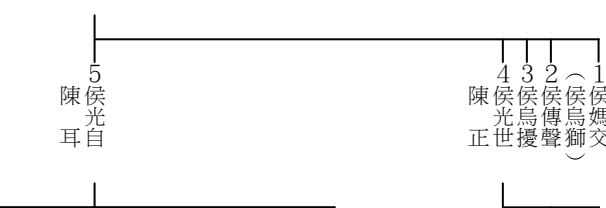
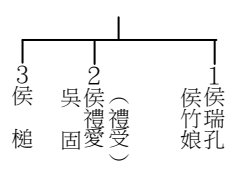
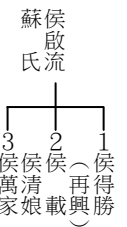

上接圖 Q02

圖 B27-2

字倫	台系	10成(啟)世	1世
		11信(士)世	2世
		12禮(錫)世	3世
		13光(國)世	4世
		14振(文)世	5世
		15耀(章)世	6世
		16奕(有)世	7世
		17世(意)世	8世
		18敷(可)世	9世
		19達(以)世	10世

蘇侯啟流氏

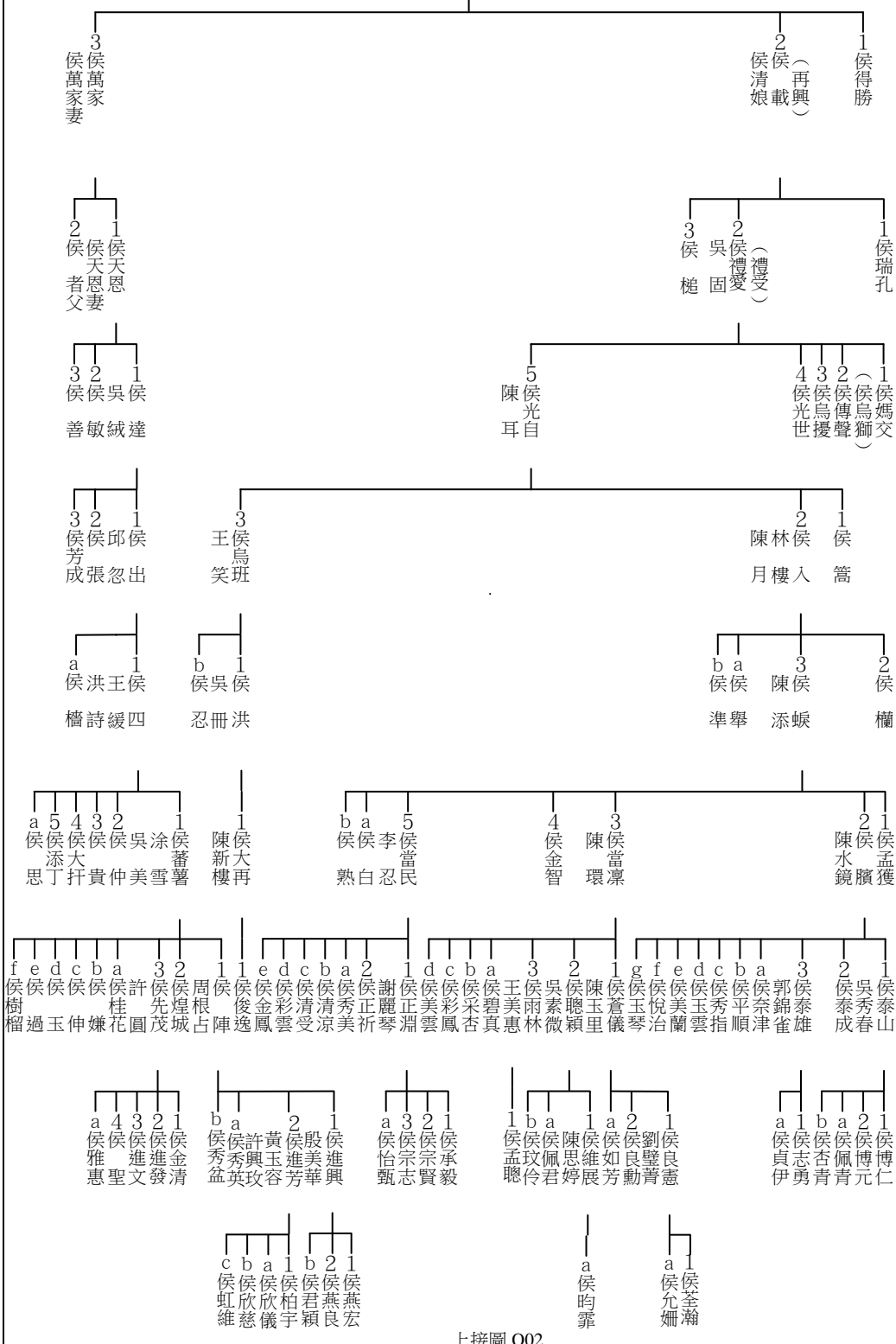

上接圖 Q02

字倫	台系	
10成(啟)世	1世	
11信(士)世	2世	
12禮(錫)世	3世	
13光(國)世	4世	
14振(文)世	5世	
15耀(章)世	6世	
16奕(有)世	7世	
17世(意)世	8世	
18敷(可)世	9世	
19達(以)世	10世	

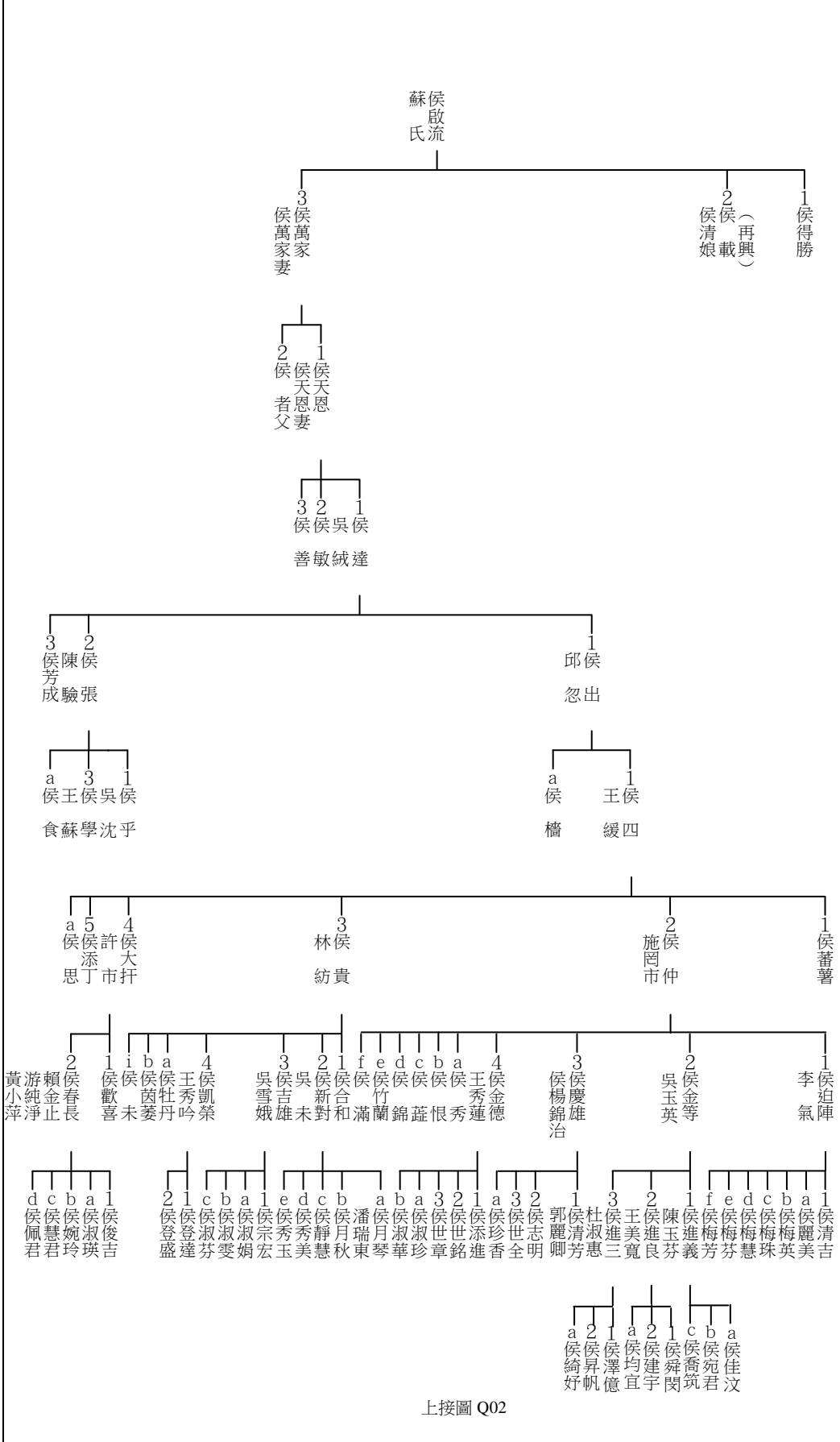

上接圖 Q02

字倫	台系	
10成(啟)世	1世	
11信(士)世	2世	
12禮(錫)世	3世	
13光(國)世	4世	
14振(文)世	5世	
15耀(章)世	6世	
16奕(有)世	7世	
17世(意)世	8世	
18敷(可)世	9世	
19達(以)世	10世	

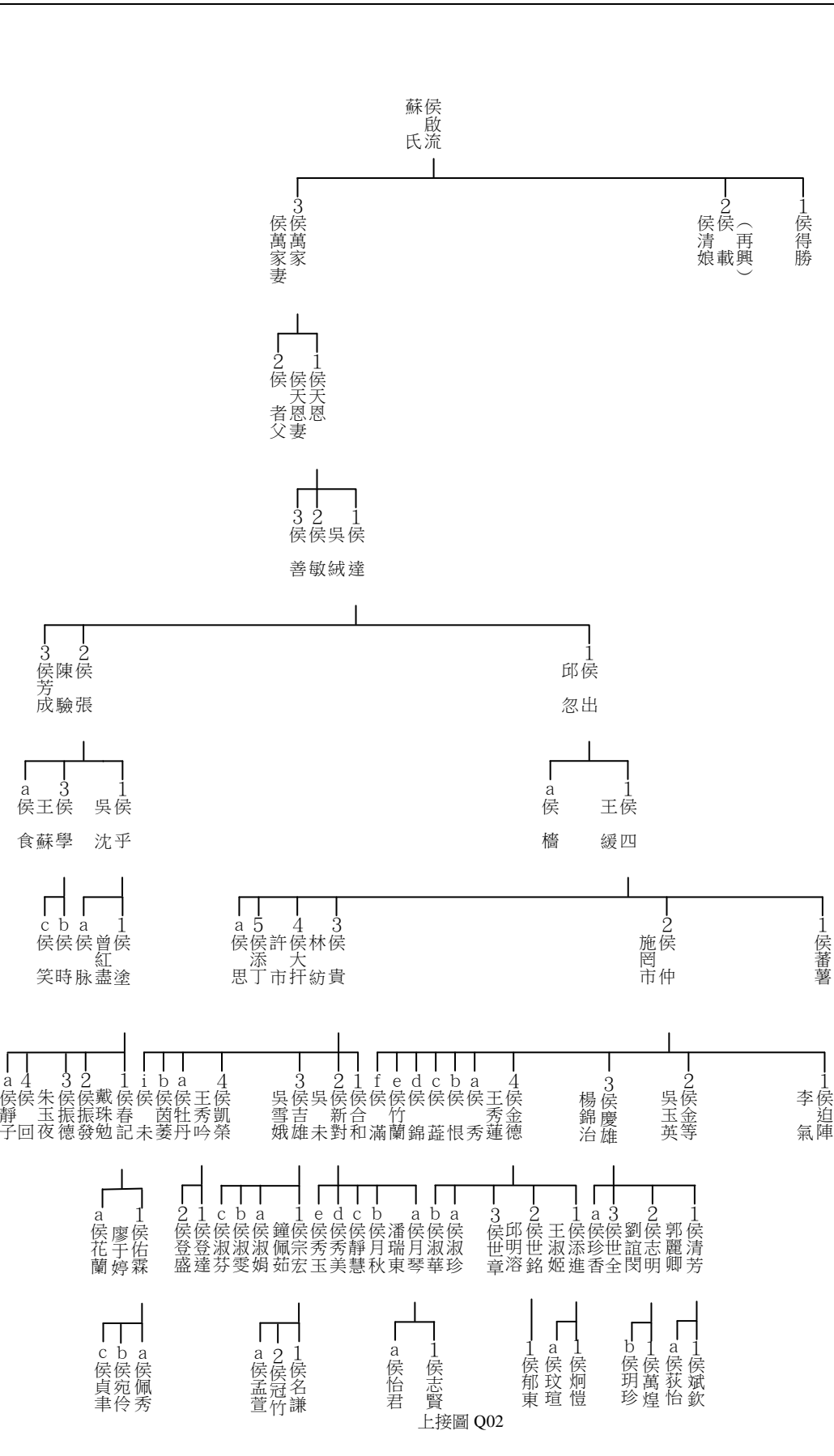

上接圖 Q02

字倫	台系	二重港
10成(啟)世	1世	侯氏族譜
11信(士)世	2世	三塊厝
12禮(錫)世	3世	世系圖
13光(國)世	4世	B 30-1
14振(文)世	5世	
15耀(章)世	6世	
16奕(有)世	7世	
17世(意)世	8世	
18敷(可)世	9世	
19達(以)世	10世	

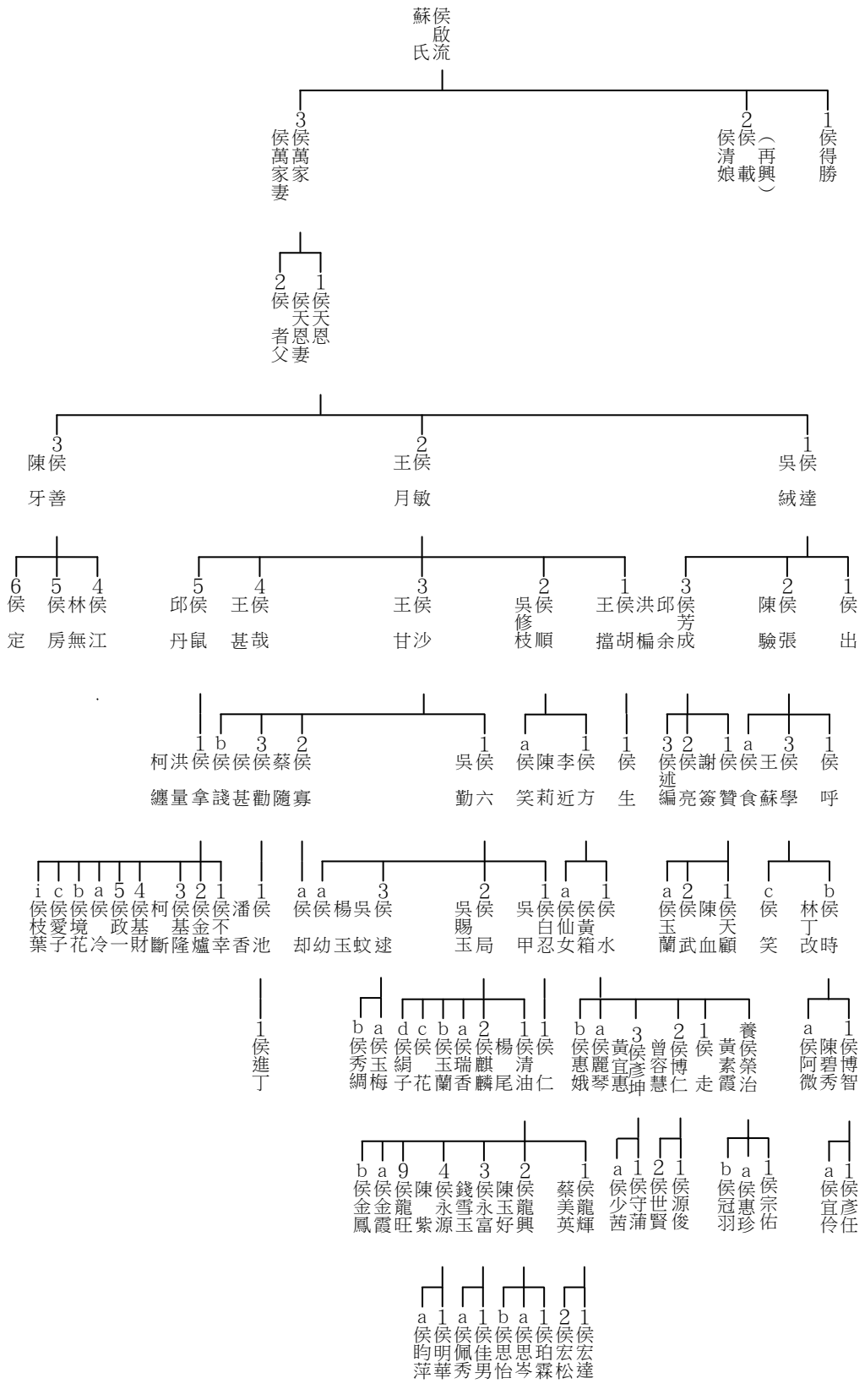



字倫	台系	
10成(啟)世	1	世
11信(士)世	2	世
12禮(錫)世	3	世
13光(國)世	4	世
14振(文)世	5	世
15耀(章)世	6	世
16奕(有)世	7	世
17世(意)世	8	世
18敷(可)世	9	世
19達(以)世	10	世



圖 B30-2

字倫	台系
10成(啟)世	1世
11信(士)世	2世
12禮(錫)世	3世
13光(國)世	4世
14振(文)世	5世
15耀(章)世	6世
16奕(有)世	7世
17世(意)世	8世
18敷(可)世	9世
19達(以)世	10世

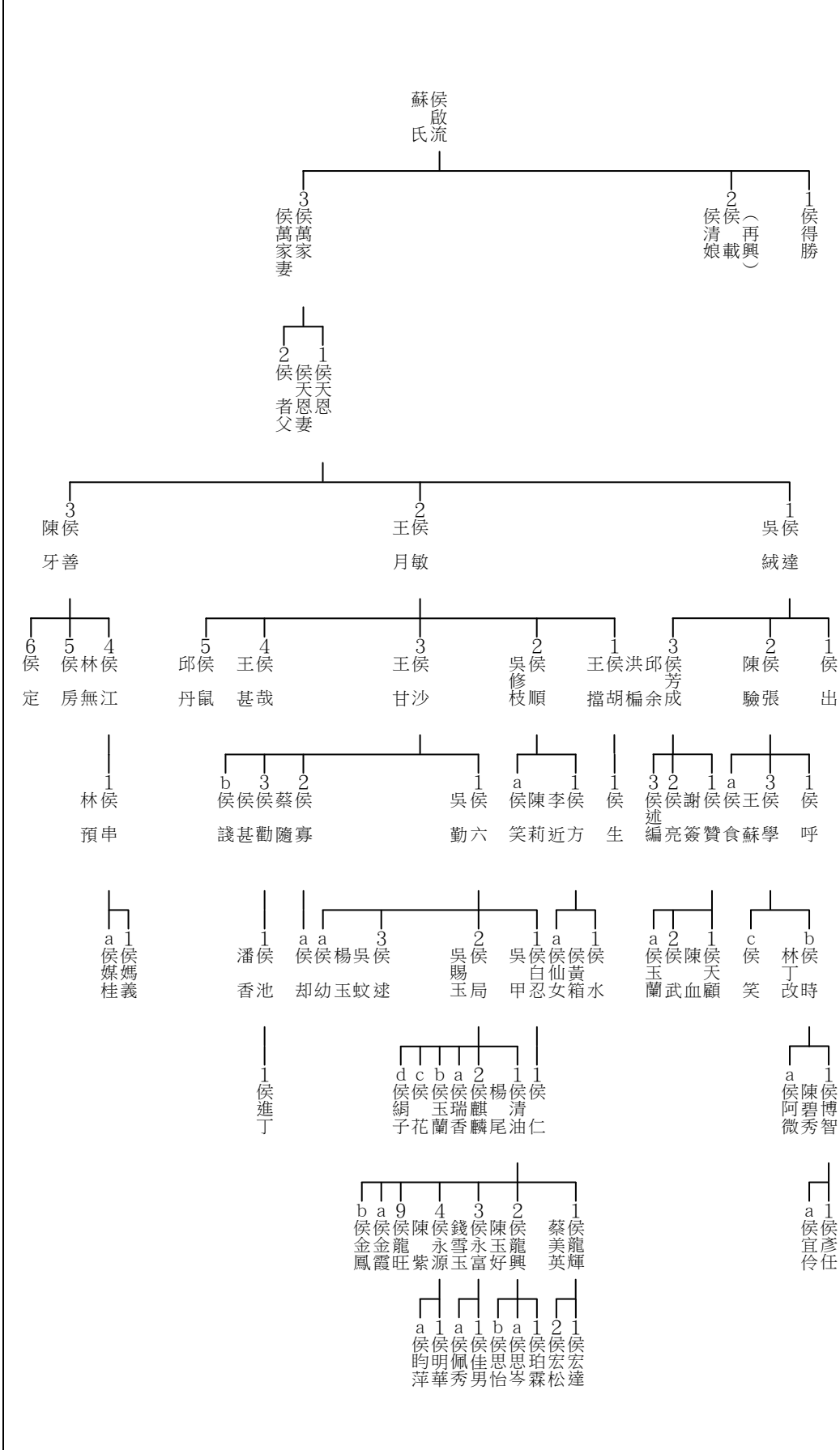
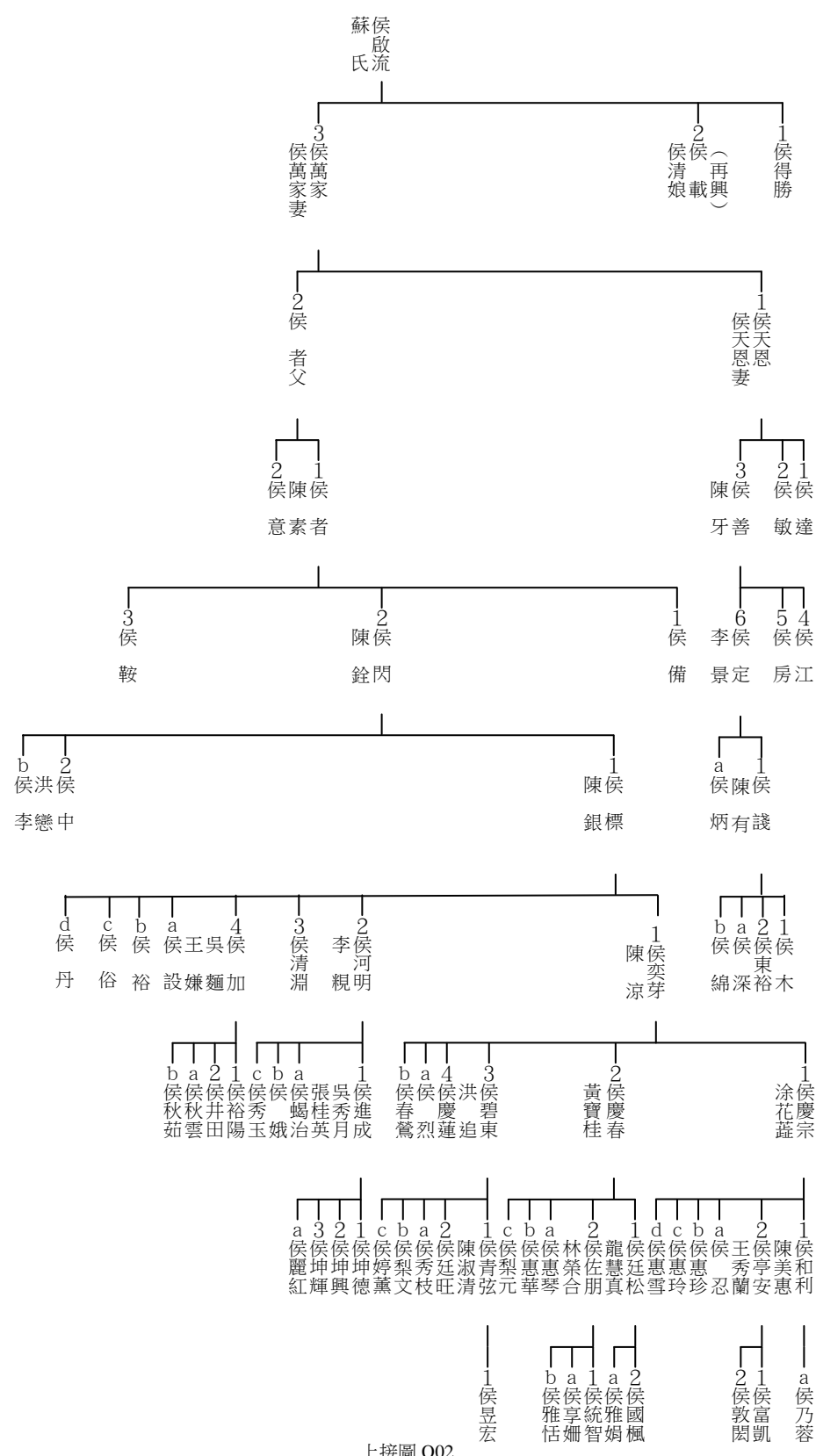

上接圖 Q02

圖 B31-1

字倫	台系
10成(啟)世	1世
11信(士)世	2世
12禮(錫)世	3世
13光(國)世	4世
14振(文)世	5世
15耀(章)世	6世
16奕(有)世	7世
17世(意)世	8世
18敷(可)世	9世
19達(以)世	10世

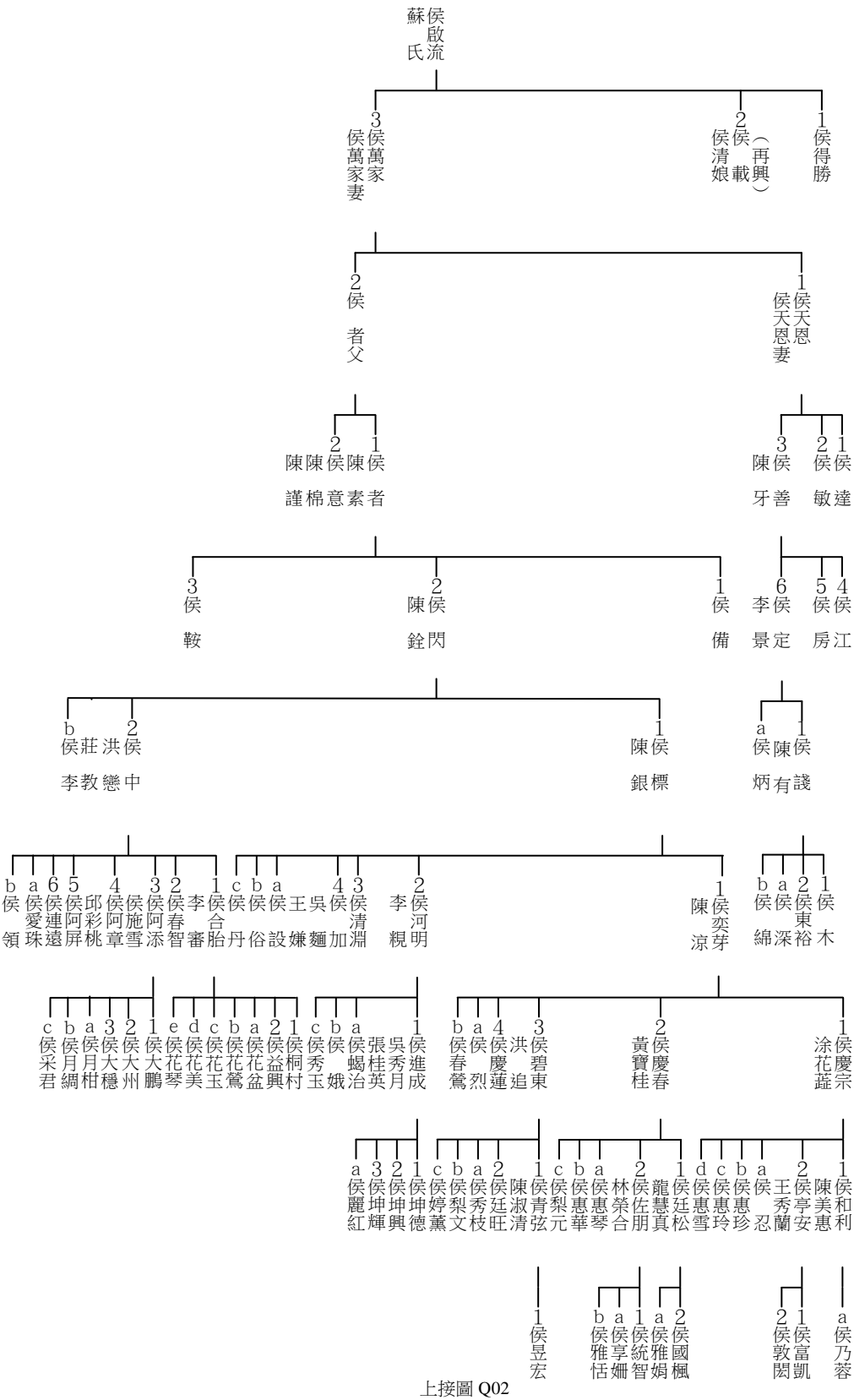

上接圖 Q02



字倫	台系
10成(啟)世	1世
11信(士)世	2世
12禮(錫)世	3世
13光(國)世	4世
14振(文)世	5世
15耀(章)世	6世
16奕(有)世	7世
17世(意)世	8世
18敷(可)世	9世
19達(以)世	10世

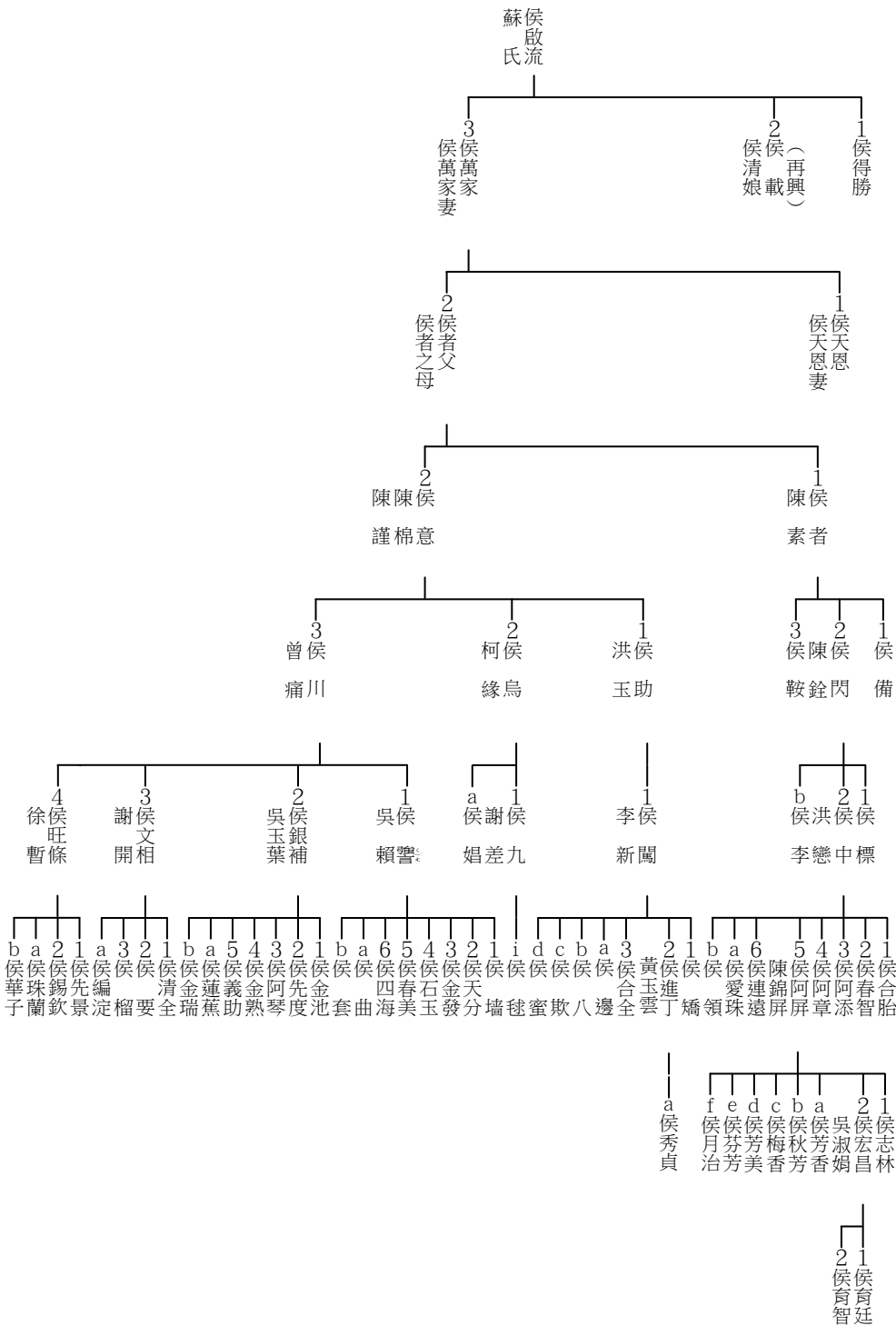

上接圖 Q02

字倫	台系
19 達(以)世	10 世
20 萬(立)世	11 世
21 邦(名)世	12 世
22 丕(大)世	13 世
23 乃(業)世	14 世
24 高(維)世	15 世
25 第(新)世	16 世
26	17 世
27	18 世
28 達以世	19 世

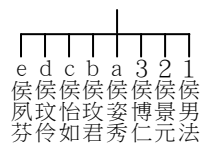
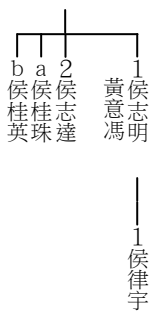
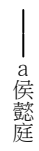
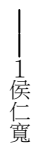

上接圖 B07

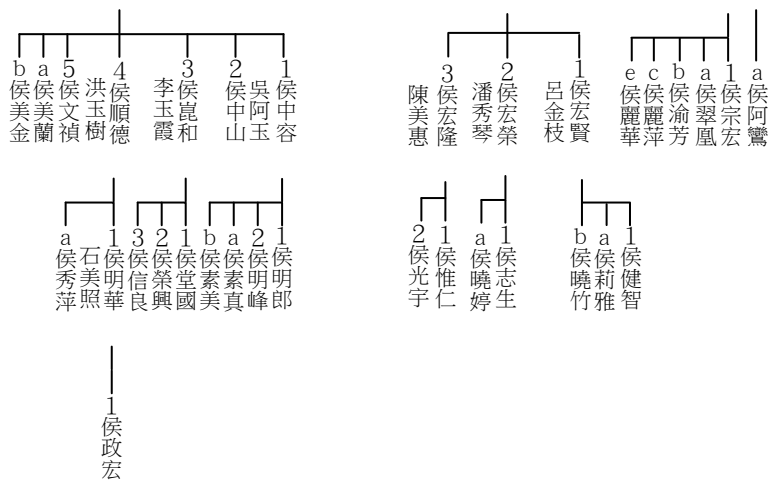

字倫	台系
19 達(以)世	10 世
20 萬(立)世	11 世
21 邦(名)世	12 世
22 丕(大)世	13 世
23 乃(業)世	14 世
24 高(維)世	15 世
25 第(新)世	16 世
26 世	17 世
27 世	18 世
28 達以世	19 世

上接圖 B08

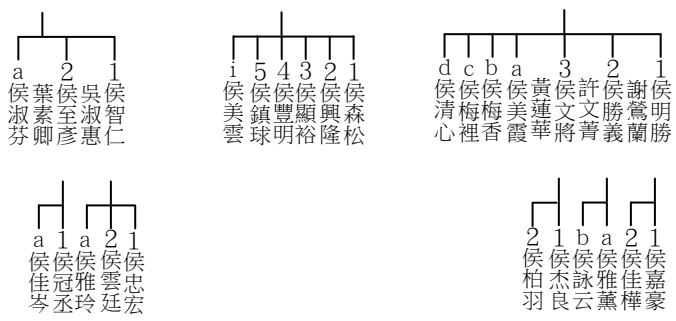

字倫	台系
19 達(以)世	10 世
20 萬(立)世	11 世
21 邦(名)世	12 世
22 丕(大)世	13 世
23 乃(業)世	14 世
24 高(維)世	15 世
25 第(新)世	16 世
26 世	17 世
27 世	18 世
28 達以世	19 世

上接圖 B08



字倫	台系
19 達(以)世	10 世
20 萬(立)世	11 世
21 邦(名)世	12 世
22 丕(大)世	13 世
23 乃(業)世	14 世
24 高(維)世	15 世
25 第(新)世	16 世
26 世	17 世
27 世	18 世
28 達以世	19 世

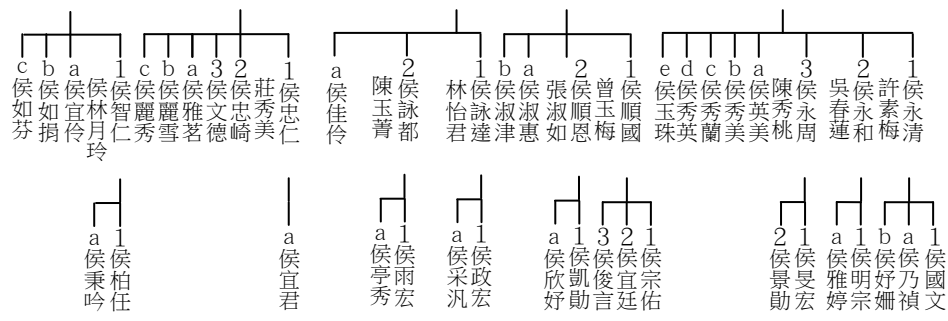

上接圖 B09-1.-2

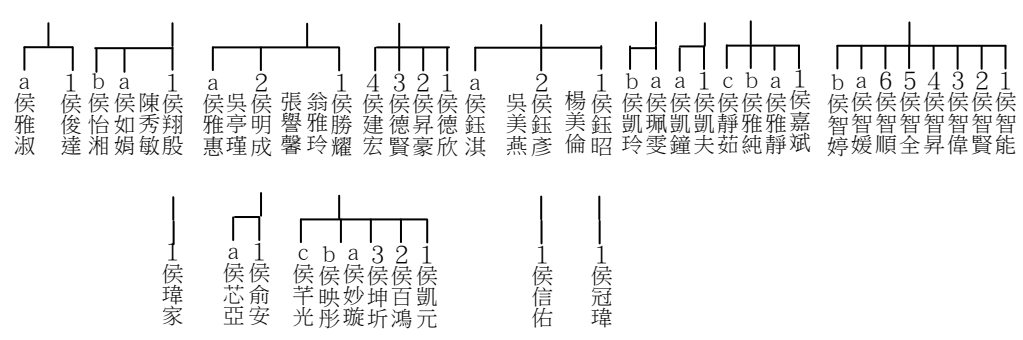

字倫	台系
19 達(以)世	10 世
20 萬(立)世	11 世
21 邦(名)世	12 世
22 丕(大)世	13 世
23 乃(業)世	14 世
24 高(維)世	15 世
25 第(新)世	16 世
26	17 世
27	18 世
28 達以世	19 世

上接圖 B09-1.-2

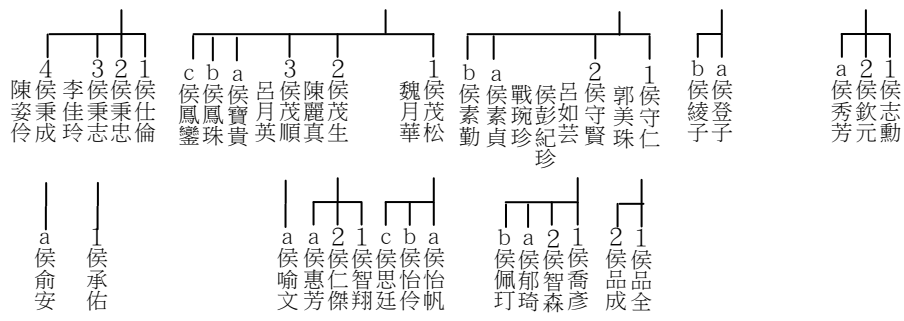

字倫	台系
19 達(以)世	10 世
20 萬(立)世	11 世
21 邦(名)世	12 世
22 丕(大)世	13 世
23 乃(業)世	14 世
24 高(維)世	15 世
25 第(新)世	16 世
26 世	17 世
27 世	18 世
28 達以世	19 世

上接圖 B13

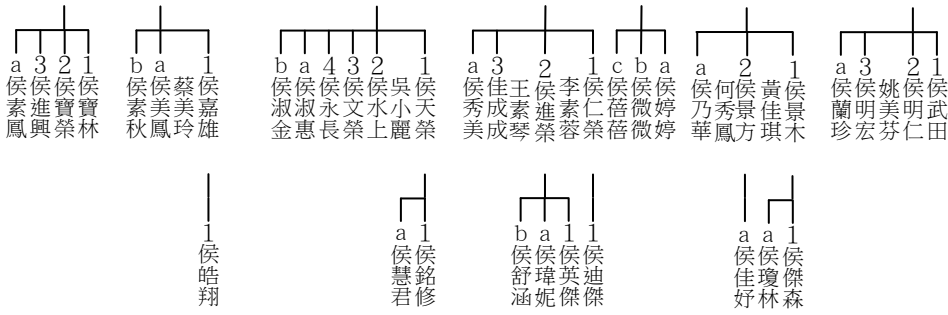

字倫	台系	二重港侯氏族譜三塊厝世系圖 B 37	
19 達(以)世	10 世		
20 萬(立)世	11 世		
21 邦(名)世	12 世		
22 丕(大)世	13 世		
23 乃(業)世	14 世		
24 高(維)世	15 世		
25 第(新)世	16 世		
26 世	17 世		
27 世	18 世		
28 達以世	19 世		

上接圖 B14

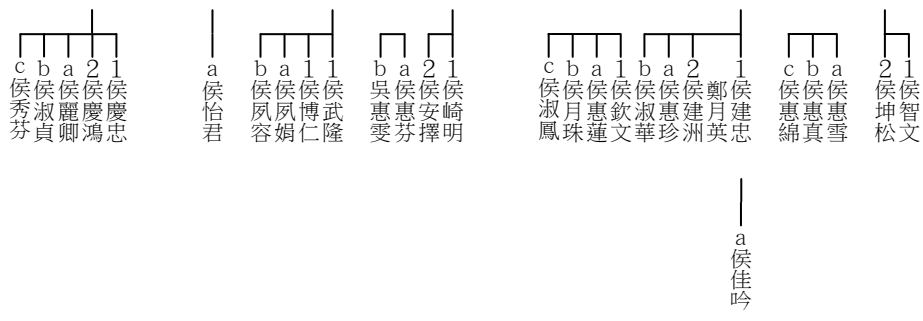

字倫	台系
19 達(以)世	10 世
20 萬(立)世	11 世
21 邦(名)世	12 世
22 丕(大)世	13 世
23 乃(業)世	14 世
24 高(維)世	15 世
25 第(新)世	16 世
26	17 世
27	18 世
28 達以世	19 世

上接圖 B15-1

字倫	台系
19 達(以)世	10 世
20 萬(立)世	11 世
21 邦(名)世	12 世
22 丕(大)世	13 世
23 乃(業)世	14 世
24 高(維)世	15 世
25 第(新)世	16 世
26 世	17 世
27 世	18 世
28 達以世	19 世

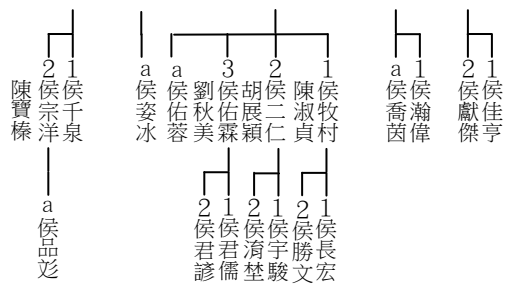

上接圖 B02-1

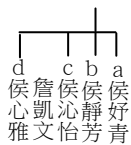

字倫	台系	二重港侯氏族譜三塊厝世系圖 B 39	
19 達(以)世	10 世		
20 萬(立)世	11 世		
21 邦(名)世	12 世		
22 丕(大)世	13 世		
23 乃(業)世	14 世		
24 高(維)世	15 世		
25 第(新)世	16 世		
26 世	17 世		
27 世	18 世		
28 達以世	19 世		

上接圖 B11-2

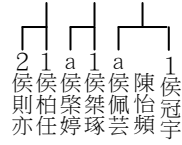
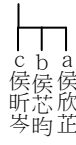
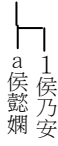
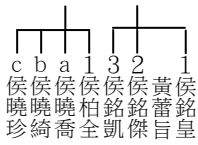

字倫	台系	二重港侯氏族譜三塊厝世系圖 B 39	
19 達(以)世	10 世		
20 萬(立)世	11 世		
21 邦(名)世	12 世		
22 丕(大)世	13 世		
23 乃(業)世	14 世		
24 高(維)世	15 世		
25 第(新)世	16 世		
26 世	17 世		
27 世	18 世		
28 達以世	19 世		

上接圖 B12-1



字倫	台系
19 達(以)世	10 世
20 萬(立)世	11 世
21 邦(名)世	12 世
22 丕(大)世	13 世
23 乃(業)世	14 世
24 高(維)世	15 世
25 第(新)世	16 世
26 世	17 世
27 世	18 世
28 達以世	19 世

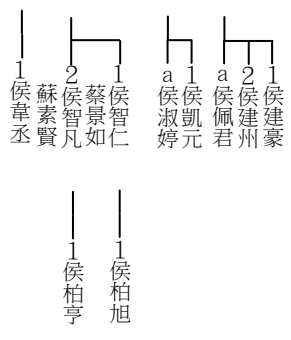

— 1 侯晨昕  
— a 侯佳怡

上接圖 B12-2

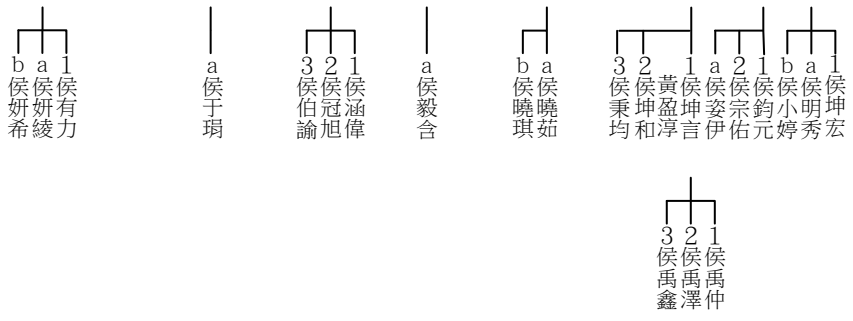

字倫	台系
19 達(以)世	10 世
20 萬(立)世	11 世
21 邦(名)世	12 世
22 丕(大)世	13 世
23 乃(業)世	14 世
24 高(維)世	15 世
25 第(新)世	16 世
26 世	17 世
27 世	18 世
28 達以世	19 世

上接圖 B27-1

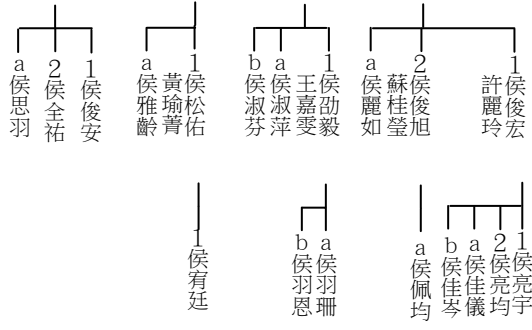

字倫	台系
19 達(以)世	10 世
20 萬(立)世	11 世
21 邦(名)世	12 世
22 丕(大)世	13 世
23 乃(業)世	14 世
24 高(維)世	15 世
25 第(新)世	16 世
26 世	17 世
27 世	18 世
28 達以世	19 世

上接圖 B17-2

字倫	台系
19 達(以)世	10 世
20 萬(立)世	11 世
21 邦(名)世	12 世
22 丕(大)世	13 世
23 乃(業)世	14 世
24 高(維)世	15 世
25 第(新)世	16 世
26 世	17 世
27 世	18 世
28 達以世	19 世

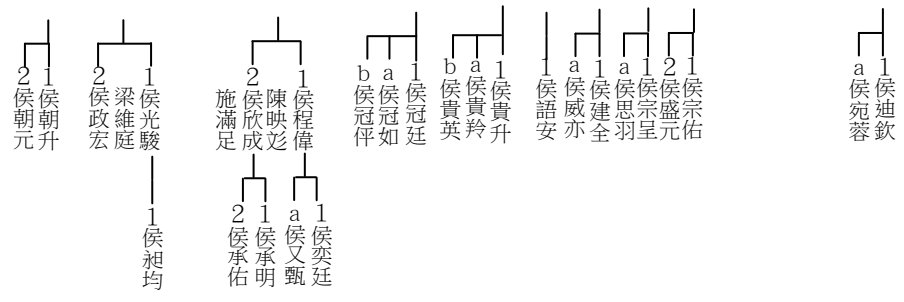

上接圖 B23-1-2

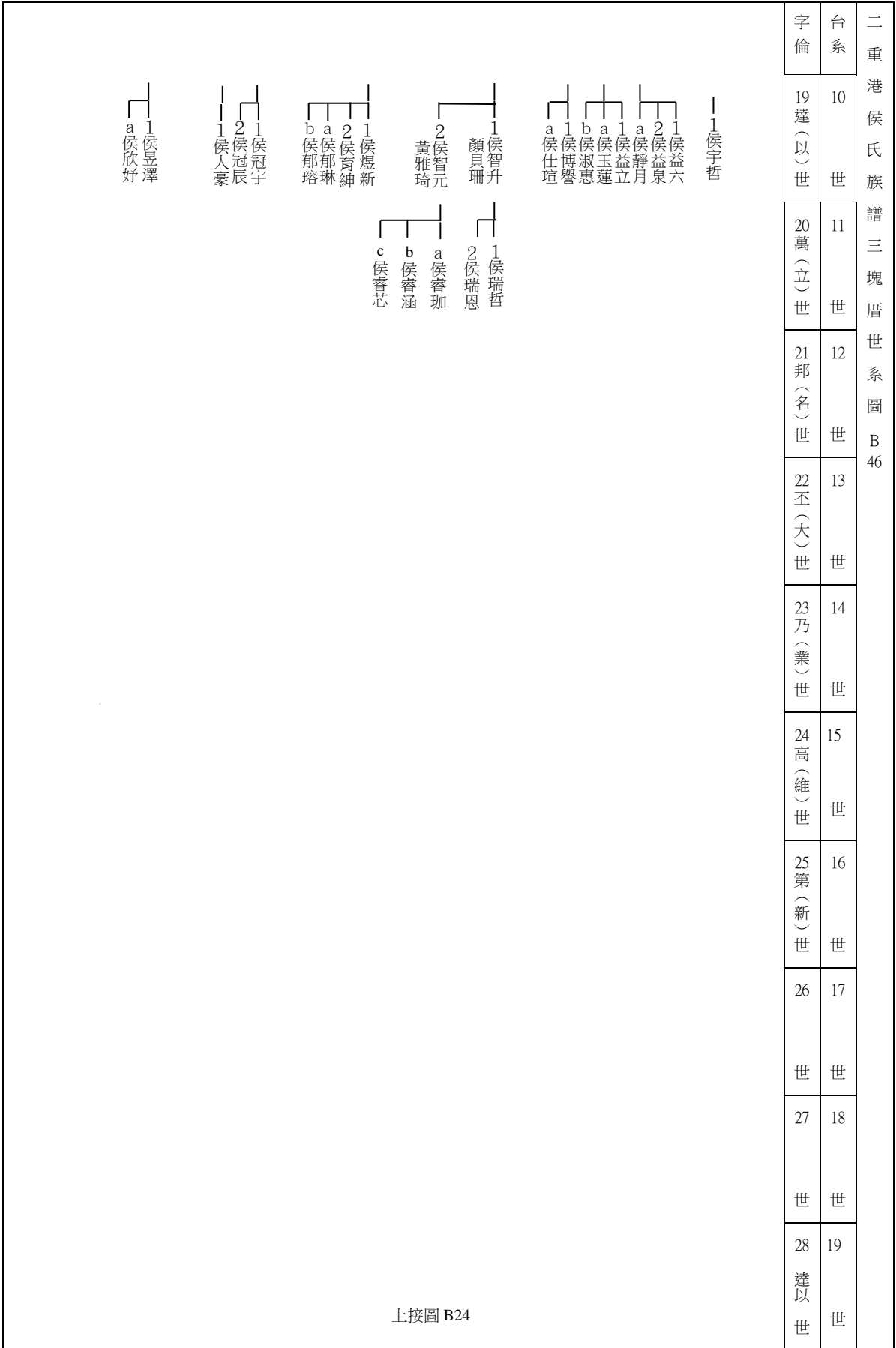

上接圖 B24

圖 B46

二重港侯氏族譜

世系圖

二重港 C 七房族系世系圖

字倫	台系
10成(啟)世	1世
11信(士)世	2世
12禮(錫)世	3世
13光(國)世	4世
14振(文)世	5世
15耀(章)世	6世
16奕(有)世	7世
17世(意)世	8世
18敷(可)世	9世
19達(以)世	10世



圖 C01-1

字倫	台系
10成(啟)世	1世
11信(士)世	2世
12禮(錫)世	3世
13光(國)世	4世
14振(文)世	5世
15耀(章)世	6世
16奕(有)世	7世
17世(意)世	8世
18敷(可)世	9世
19達(以)世	10世

侯雷公  
 ──1侯雷父  
 ──1王侯乎雷

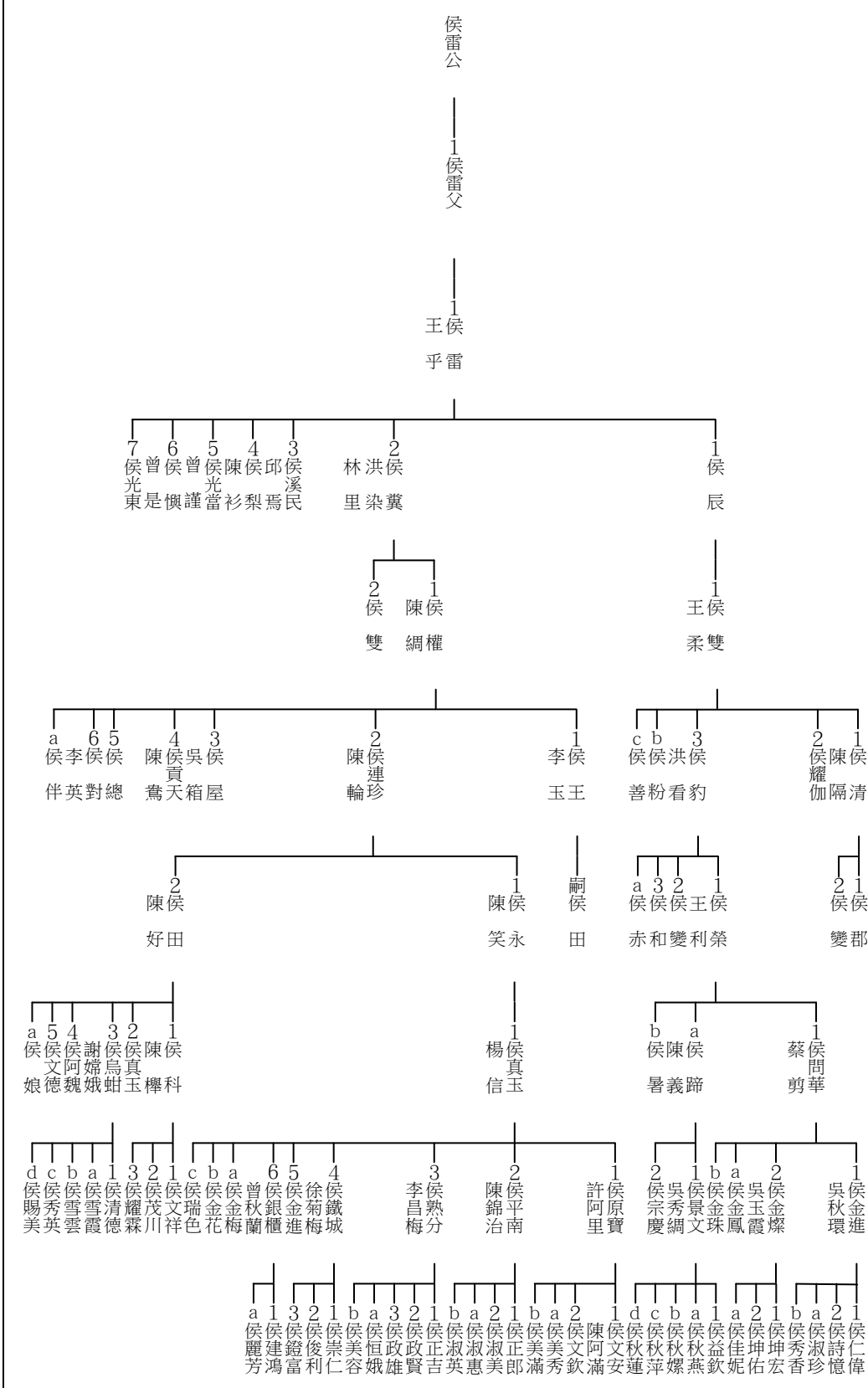
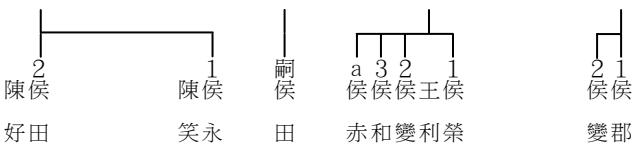
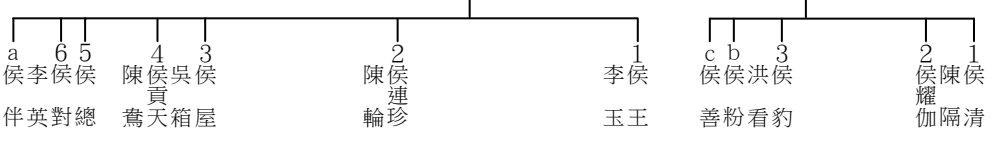

下接圖 C21





字倫	台系	
10成(啟)世	1	世
11信(士)世	2	世
12禮(錫)世	3	世
13光(國)世	4	世
14振(文)世	5	世
15耀(章)世	6	世
16奕(有)世	7	世
17世(意)世	8	世
18敷(可)世	9	世
19達(以)世	10	世

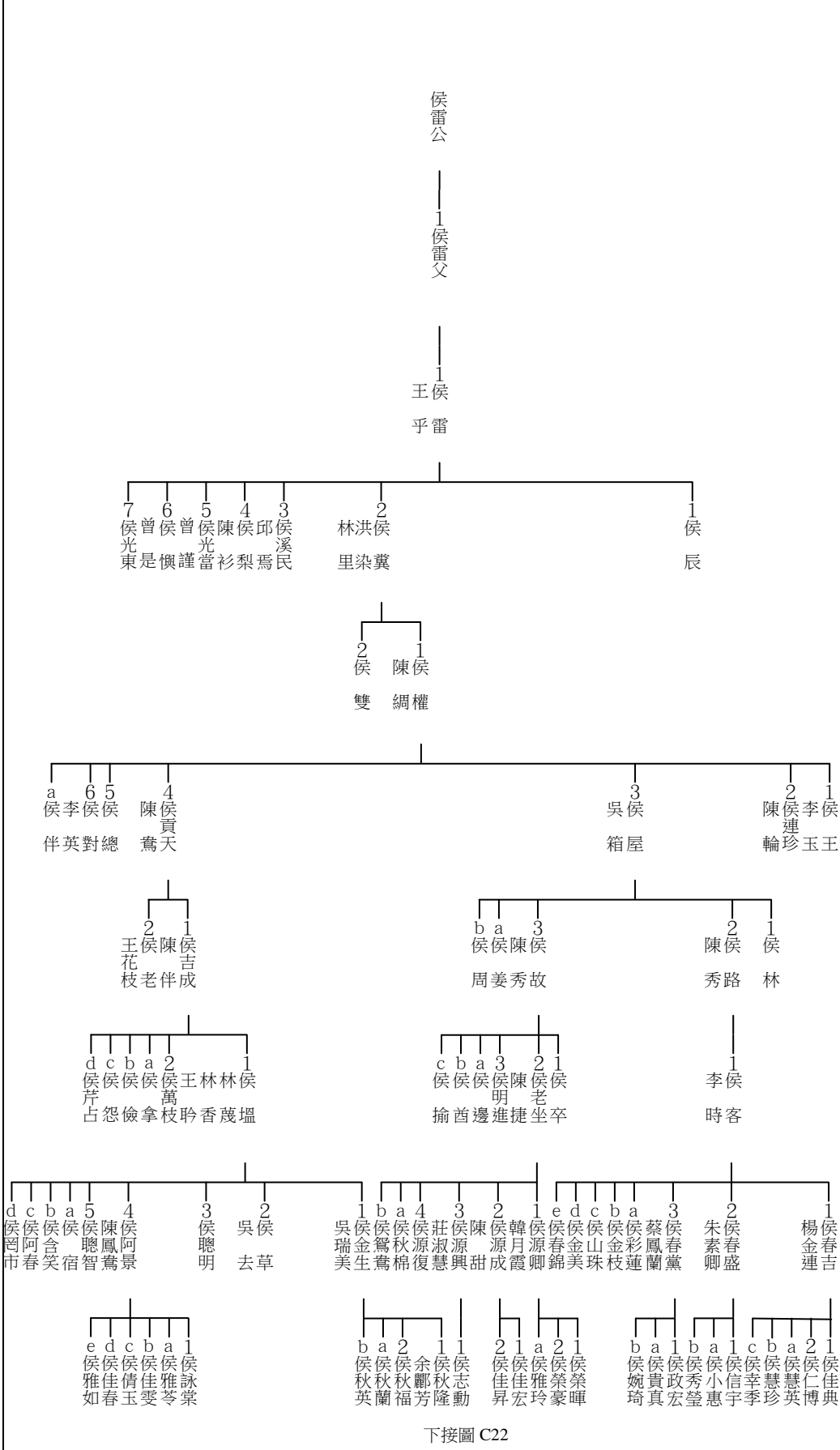

下接圖 C22

字倫	台系	二重港侯氏族譜七房世系圖 C 03-1
10成(啟)世	1世	
11信(士)世	2世	
12禮(錫)世	3世	
13光(國)世	4世	
14振(文)世	5世	
15耀(章)世	6世	
16奕(有)世	7世	
17世(意)世	8世	
18敷(可)世	9世	
19達(以)世	10世	

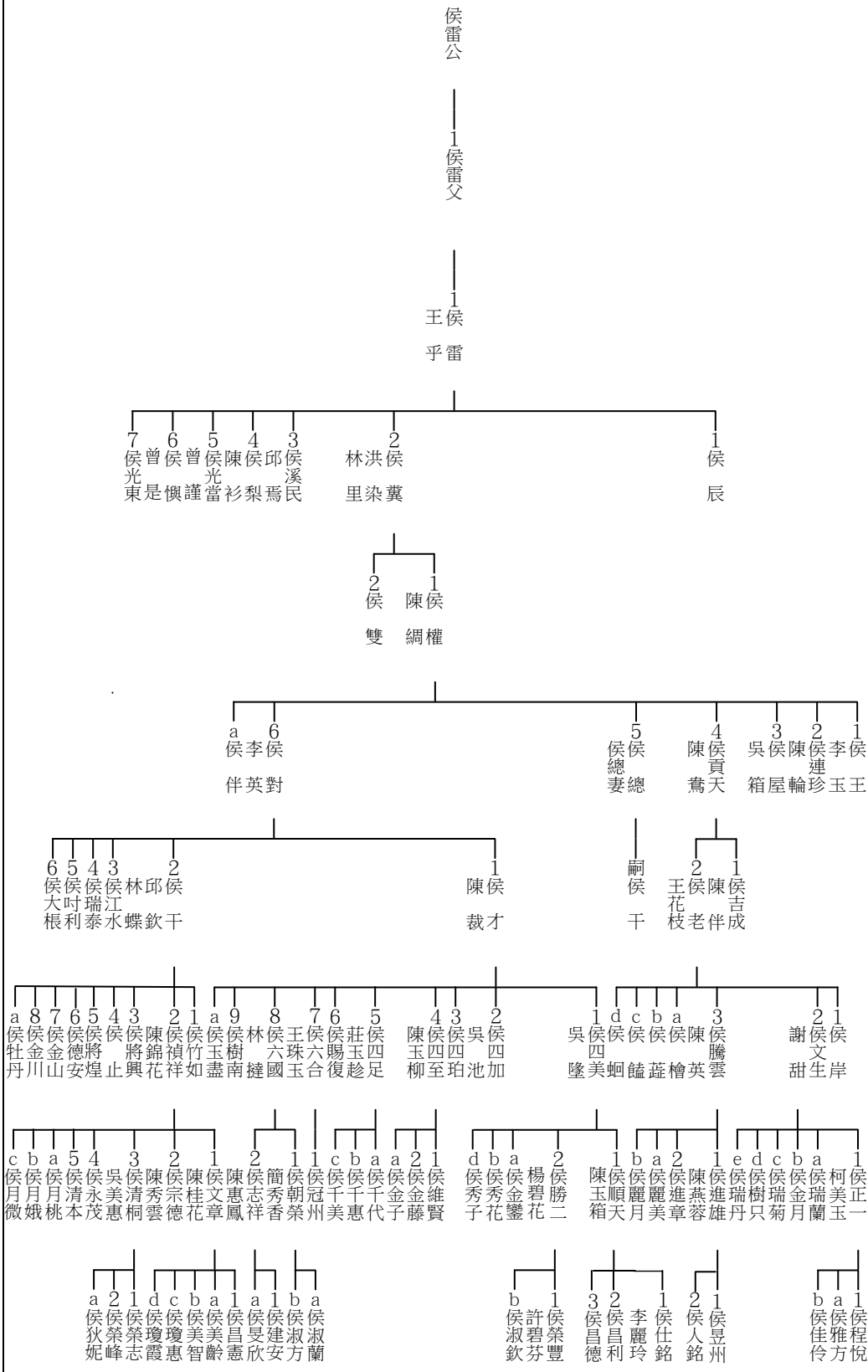

下圖接 C23

圖 C03-1

字倫	台系	10成(啟)世	1世
		11信(士)世	2世
		12禮(錫)世	3世
		13光(國)世	4世
		14振(文)世	5世
		15耀(章)世	6世
		16奕(有)世	7世
		17世(意)世	8世
		18敷(可)世	9世
		19達(以)世	10世

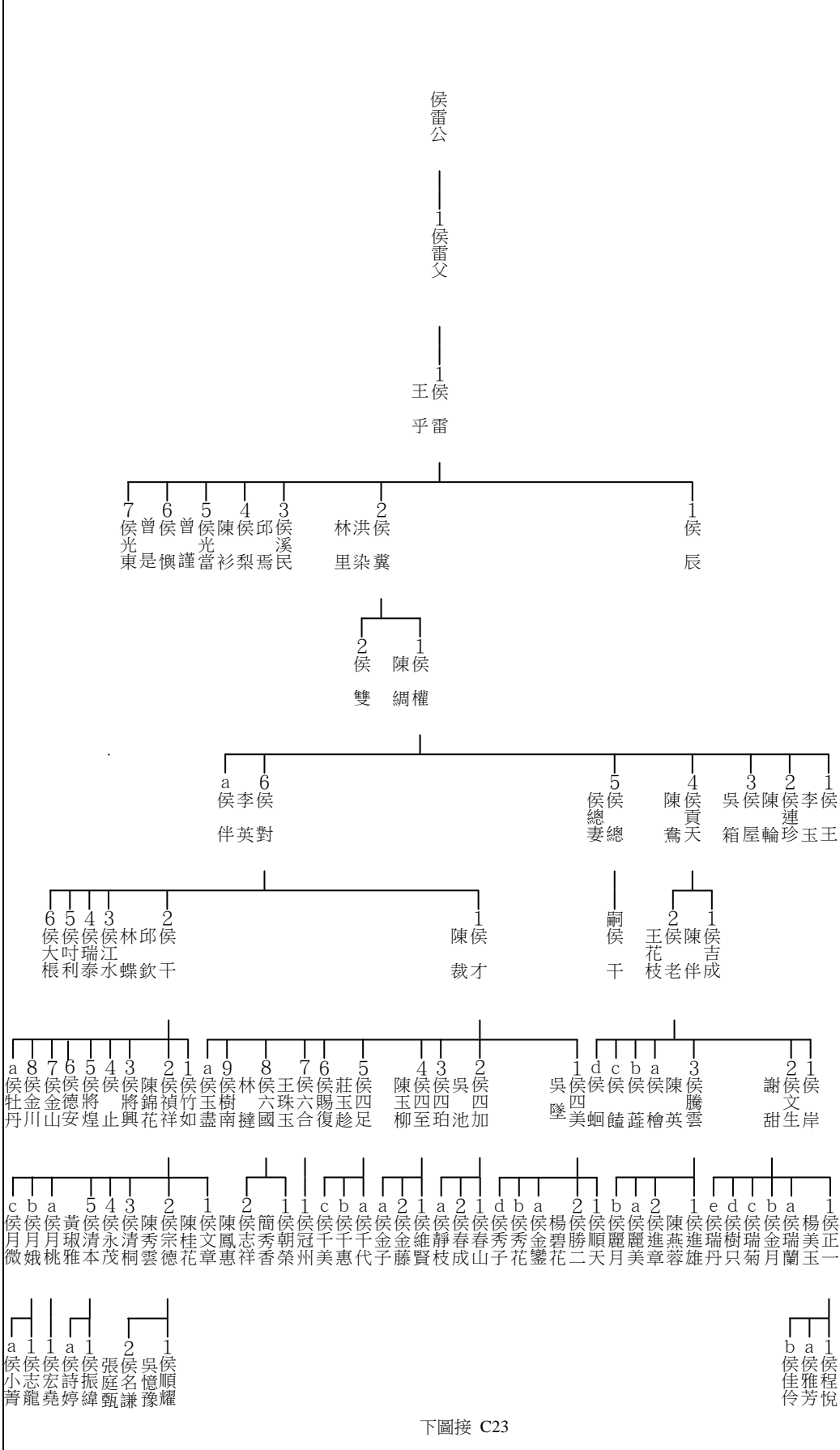

下圖接 C23

字倫	台系		
10成(啟)世	1	世	
11信(士)世	2	世	
12禮(錫)世	3	世	
13光(國)世	4	世	
14振(文)世	5	世	
15耀(章)世	6	世	
16奕(有)世	7	世	
17世(意)世	8	世	
18敷(可)世	9	世	
19達(以)世	10	世	



圖 C04-1

字倫	台系
10成(啟)世	1世
11信(士)世	2世
12禮(錫)世	3世
13光(國)世	4世
14振(文)世	5世
15耀(章)世	6世
16奕(有)世	7世
17世(意)世	8世
18敷(可)世	9世
19達(以)世	10世



字倫	台系	
10成(啟)世	1世	
11信(士)世	2世	
12禮(錫)世	3世	
13光(國)世	4世	
14振(文)世	5世	
15耀(章)世	6世	
16奕(有)世	7世	
17世(意)世	8世	
18敷(可)世	9世	
19達(以)世	10世	

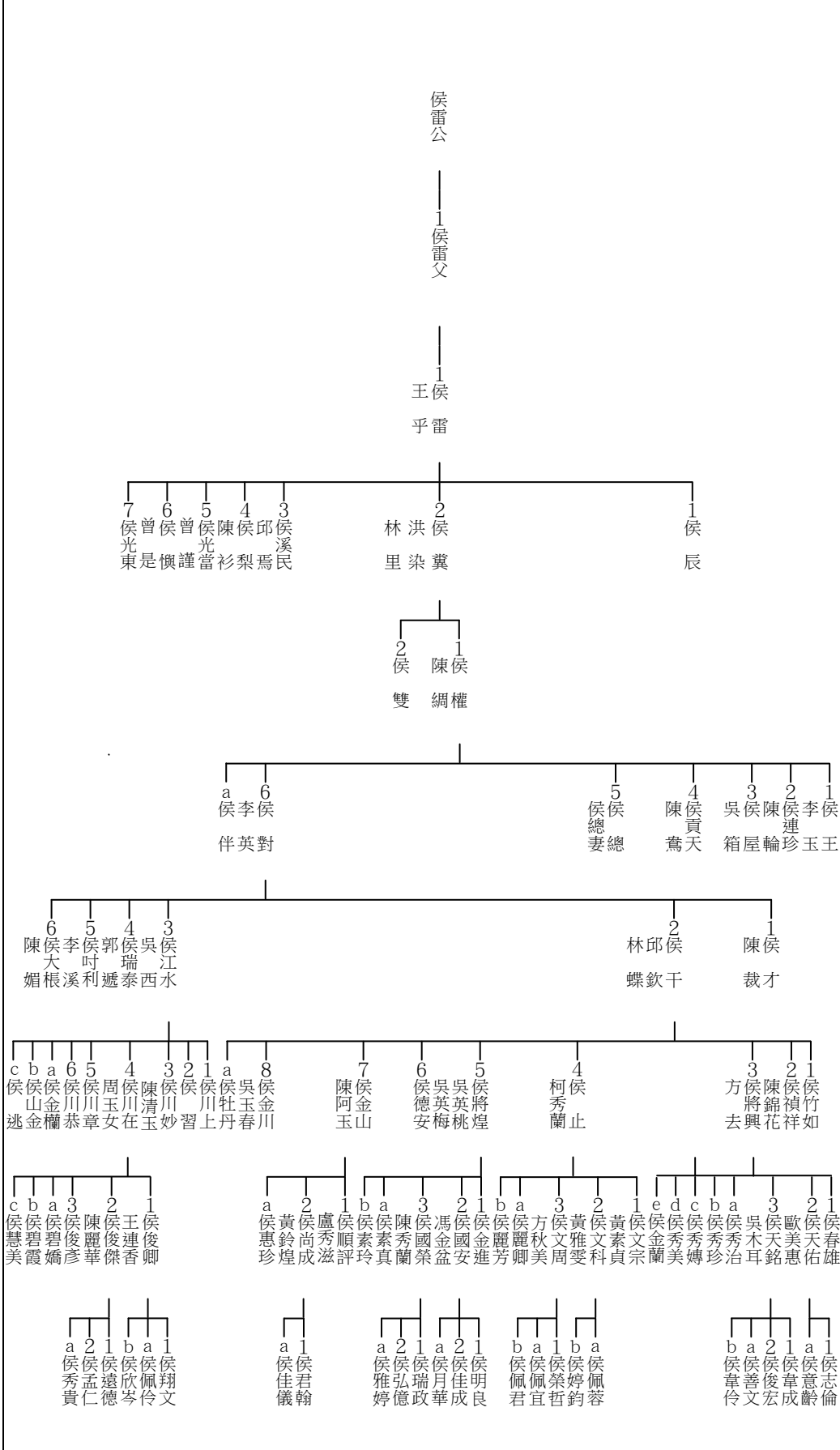
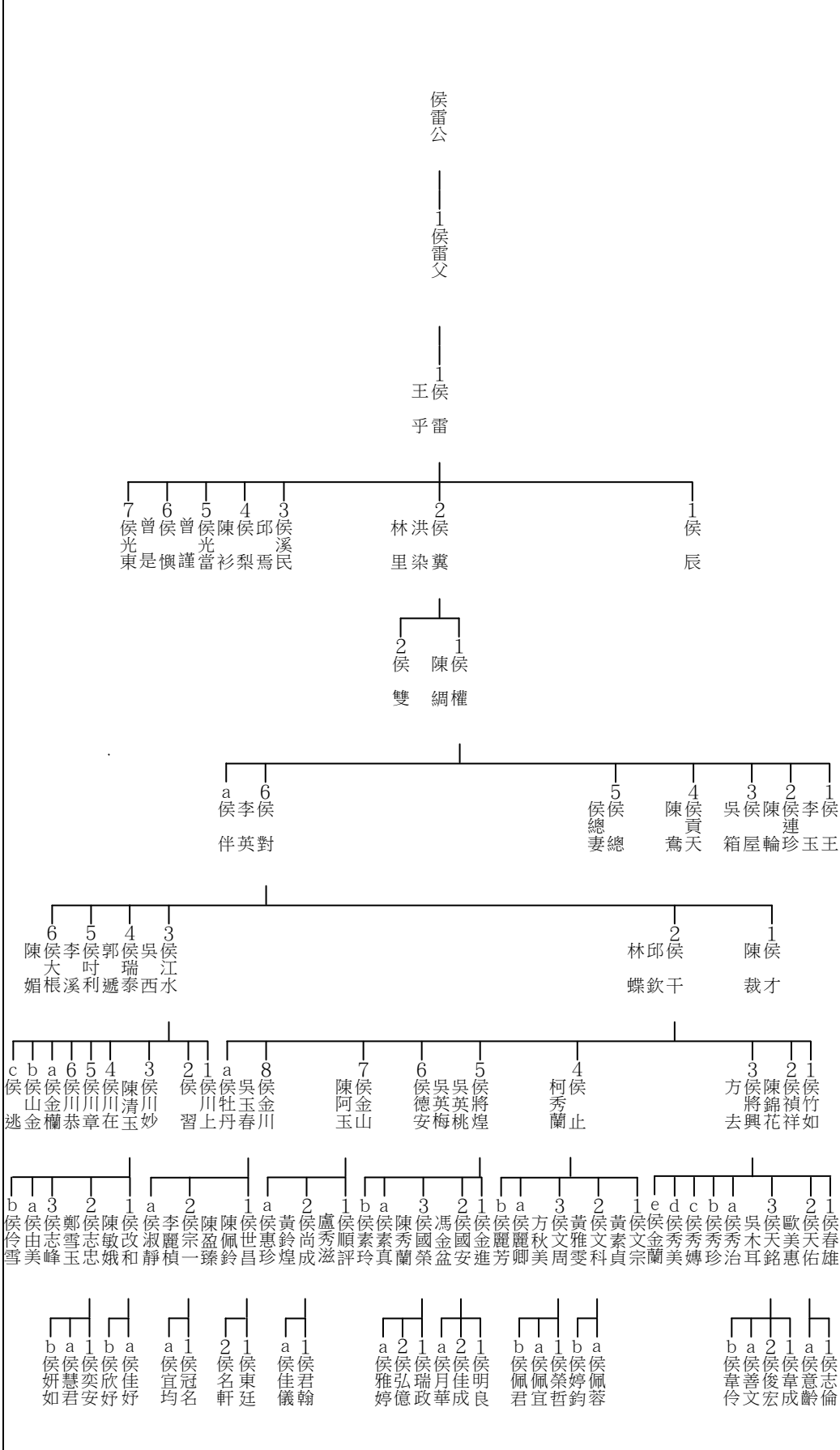
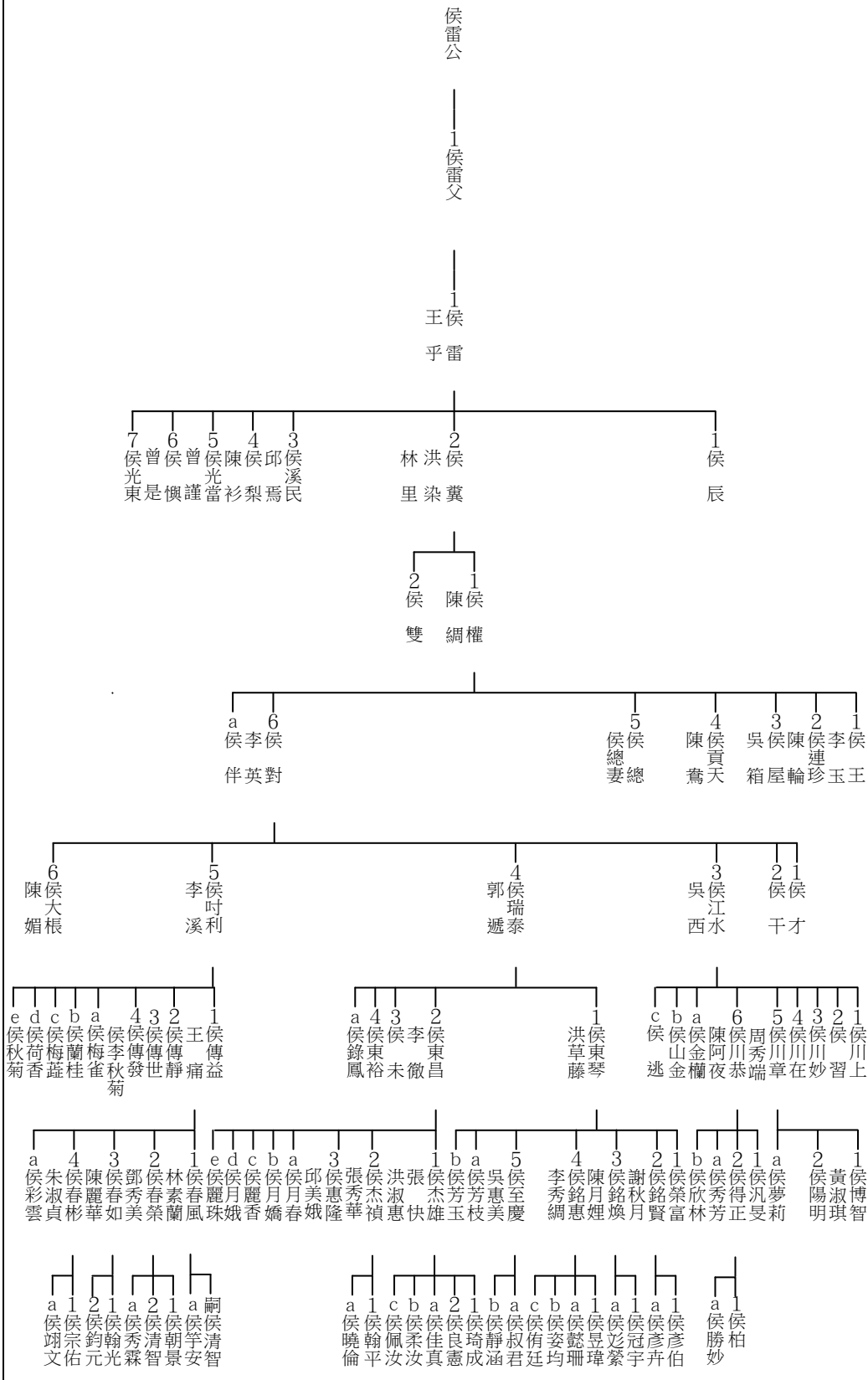

下圖接 C24

圖 C05-1

字倫	台系
10成(啟)世	1世
11信(士)世	2世
12禮(錫)世	3世
13光(國)世	4世
14振(文)世	5世
15耀(章)世	6世
16奕(有)世	7世
17世(意)世	8世
18敷(可)世	9世
19達(以)世	10世

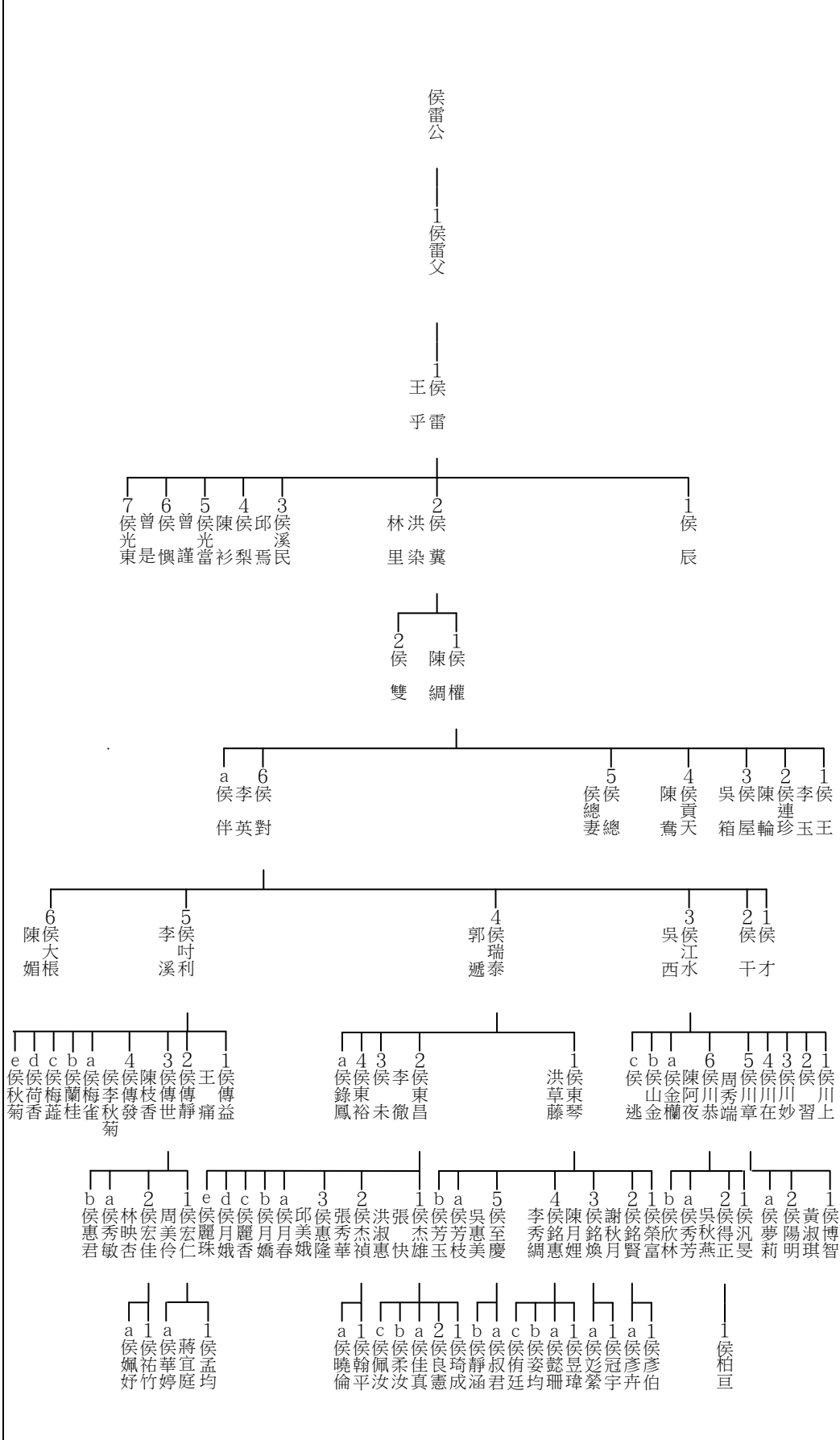





圖 C06-1

字倫	台系
10成(啟)世	1世
11信(士)世	2世
12禮(錫)世	3世
13光(國)世	4世
14振(文)世	5世
15耀(章)世	6世
16奕(有)世	7世
17世(意)世	8世
18敷(可)世	9世
19達(以)世	10世

侯雷公

1侯雷父

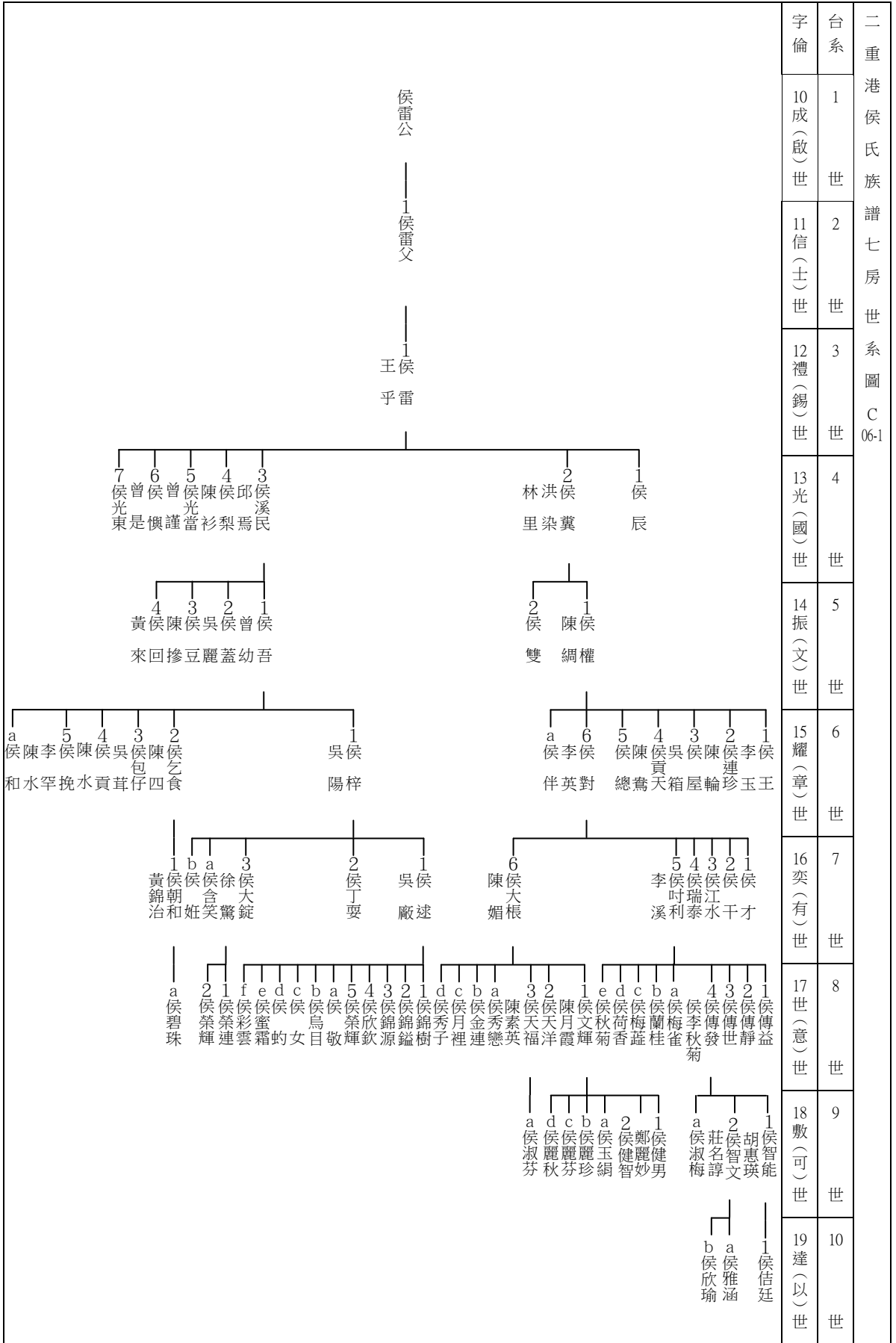
1侯王乎雷

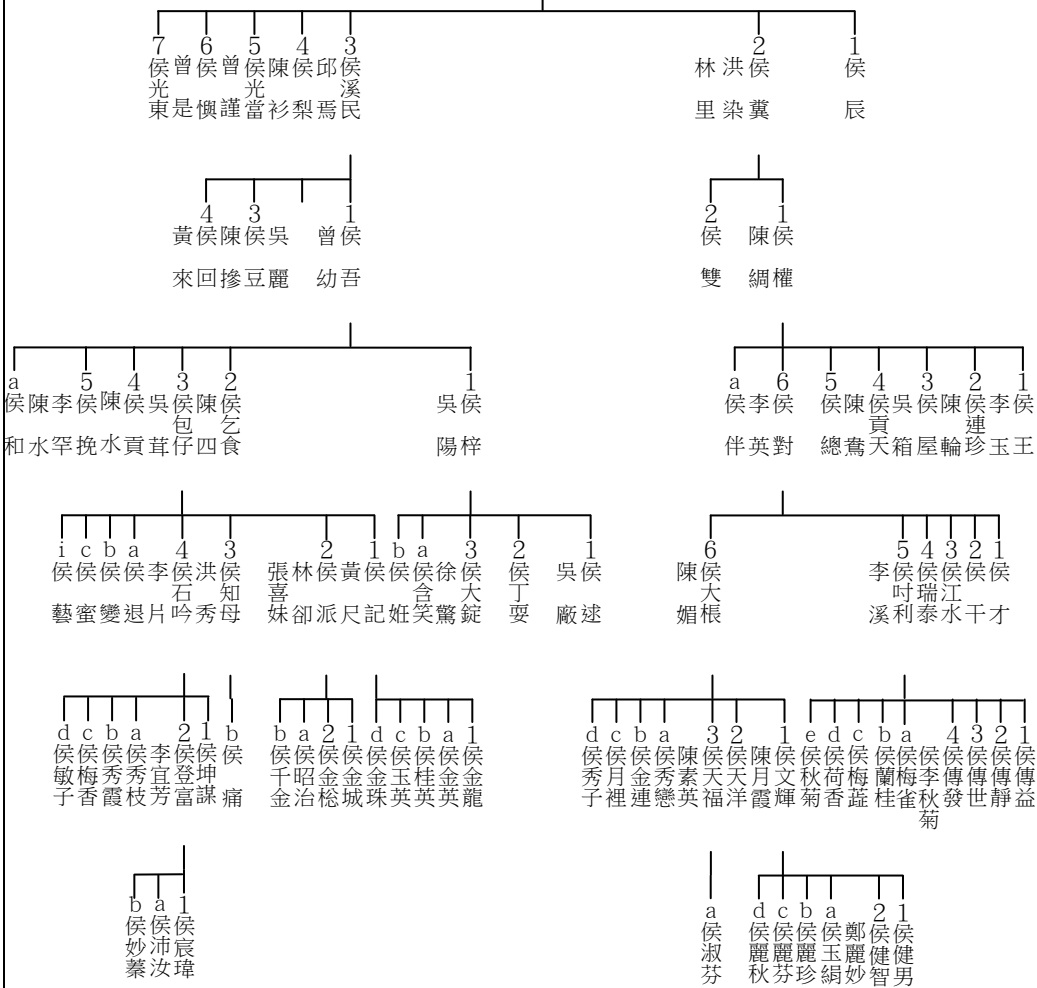

字倫	台系
10 成(啟)世	1 世
11 信(士)世	2 世
12 禮(錫)世	3 世
13 光(國)世	4 世
14 振(文)世	5 世
15 耀(章)世	6 世
16 奕(有)世	7 世
17 世(意)世	8 世
18 敷(可)世	9 世
19 達(以)世	10 世

侯雷公  
——  
1 侯雷父

1 侯王乎雷

7 侯曾 6 侯曾 5 侯曾 4 侯陳 3 侯邱 2 侯林 1 侯  
光 是 儼 謹 光 衫 梨 溪 洪 里 染 冀 辰  
東 東 東 當 梨 焉 里 冀 辰

4 侯黃 3 侯陳 2 侯吳 1 侯曾  
來 回 摻 豆 麗 蓋 幼 吾

b 侯吳 3 侯陳 2 侯陳 1 侯王 2 侯吳 1 侯王 5 侯李 4 侯陳 3 侯包 2 侯陳 1 侯吳  
俗 冊 日 拖 鞍 格 棕 猷 胎 格 扱 和 水 罕 挽 水 貢 茸 仔 四 食 陽 梓

i 侯樹 侯市 侯尾 侯再 侯添 侯財 侯玉 侯帖 侯金 侯鳳 侯實 侯林 侯金 侯天 侯任  
c 侯金 侯鳳 侯尾 侯鎮 侯皮 侯得 侯皆 侯愛 侯長 侯香 侯鸞 侯花 侯招 侯香 侯謝 侯瑞 侯丁 侯合 侯吉 侯外 侯糖 侯月 侯里 侯阿 侯娥 侯新 侯道 侯藝 侯蜜 侯退 侯片 侯石 侯吟 侯知 侯母 侯派 侯記

d 侯明 侯香 侯寶 侯快 侯寶 侯彩 侯明 侯秀 侯孫 侯阿 侯明 侯燕 侯哲 侯春 侯東 侯山 侯李 侯幸 侯枝 侯高 侯金 侯選 侯順 侯福  
d 侯梅 侯子 侯春 侯美 侯秀 侯蘭 侯會 侯化 侯天 侯益 侯天 侯生 侯賜 侯月 侯里 侯阿 侯娥 侯張 侯玉 侯碧 侯東 侯四 侯兄 侯敏 侯子 侯梅 侯香 侯秀 侯霞 侯枝 侯富 侯坤 侯謀

d 侯淑 侯儀 侯純 侯儀 侯純 侯秀 侯秀 侯惠 侯惠 侯敏 侯敏 侯尤 侯尤 侯王 侯王 侯秀 侯秀 侯尤 侯尤 侯良 侯良 侯麗 侯麗 侯雨 侯雨  
d 侯美 侯美 侯美 侯美 侯文 侯文 侯美 侯美 侯玲 侯玲 侯宏 侯宏

1 侯仁偉

圖 C07-1

字倫	台系
10成(啟)世	1世
11信(士)世	2世
12禮(錫)世	3世
13光(國)世	4世
14振(文)世	5世
15耀(章)世	6世
16奕(有)世	7世
17世(意)世	8世
18敷(可)世	9世
19達(以)世	10世

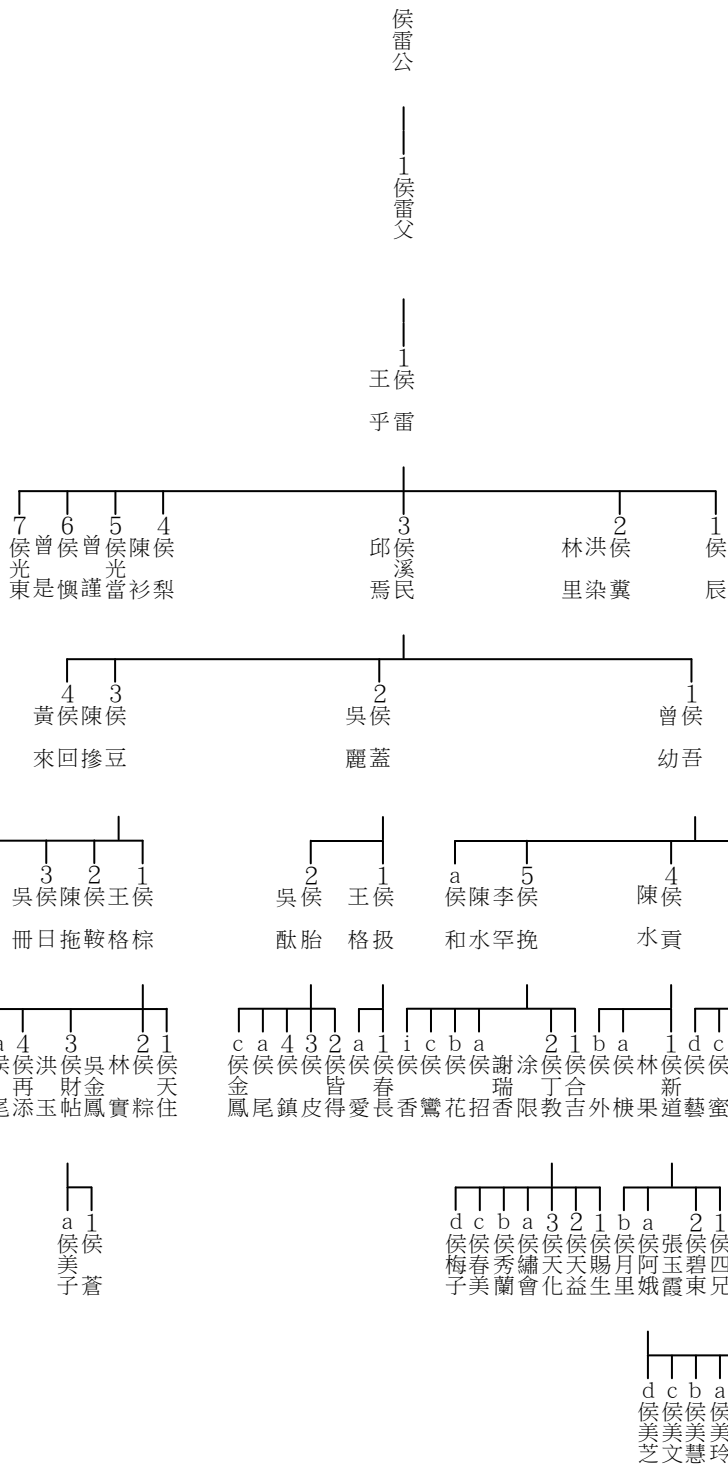

字倫	台系	二重港侯氏族譜七房世系圖 C 08	
10 成(啟) 世	1 世	侯雷公	侯氏族譜七房世系圖 C 08
11 信(士) 世	2 世	侯雷父	
12 禮(錫) 世	3 世	侯王乎雷	
13 光(國) 世	4 世	侯洪里 侯洪里 侯洪里 侯洪里 侯洪里	
14 振(文) 世	5 世	侯黃 侯來回 侯黃 侯來回 侯黃 侯來回 侯黃 侯來回 侯黃 侯來回	
15 耀(章) 世	6 世	侯李 侯李 侯李 侯李 侯李 侯李 侯李 侯李 侯李 侯李 侯李 侯李	
16 奕(有) 世	7 世	侯洪 侯洪	
17 世(意) 世	8 世	侯陳 侯陳	
18 敷(可) 世	9 世	侯張 侯張	
19 達(以) 世	10 世	侯侯 侯侯	



圖 C08

字倫	台系	10成(啟)世	1世
		11信(士)世	2世
		12禮(錫)世	3世
		13光(國)世	4世
		14振(文)世	5世
		15耀(章)世	6世
		16奕(有)世	7世
		17世(意)世	8世
		18敷(可)世	9世
		19達(以)世	10世



字倫	台系	10成(啟)世	1世
		11信(士)世	2世
		12禮(錫)世	3世
		13光(國)世	4世
		14振(文)世	5世
		15耀(章)世	6世
		16奕(有)世	7世
		17世(意)世	8世
		18敷(可)世	9世
		19達(以)世	10世

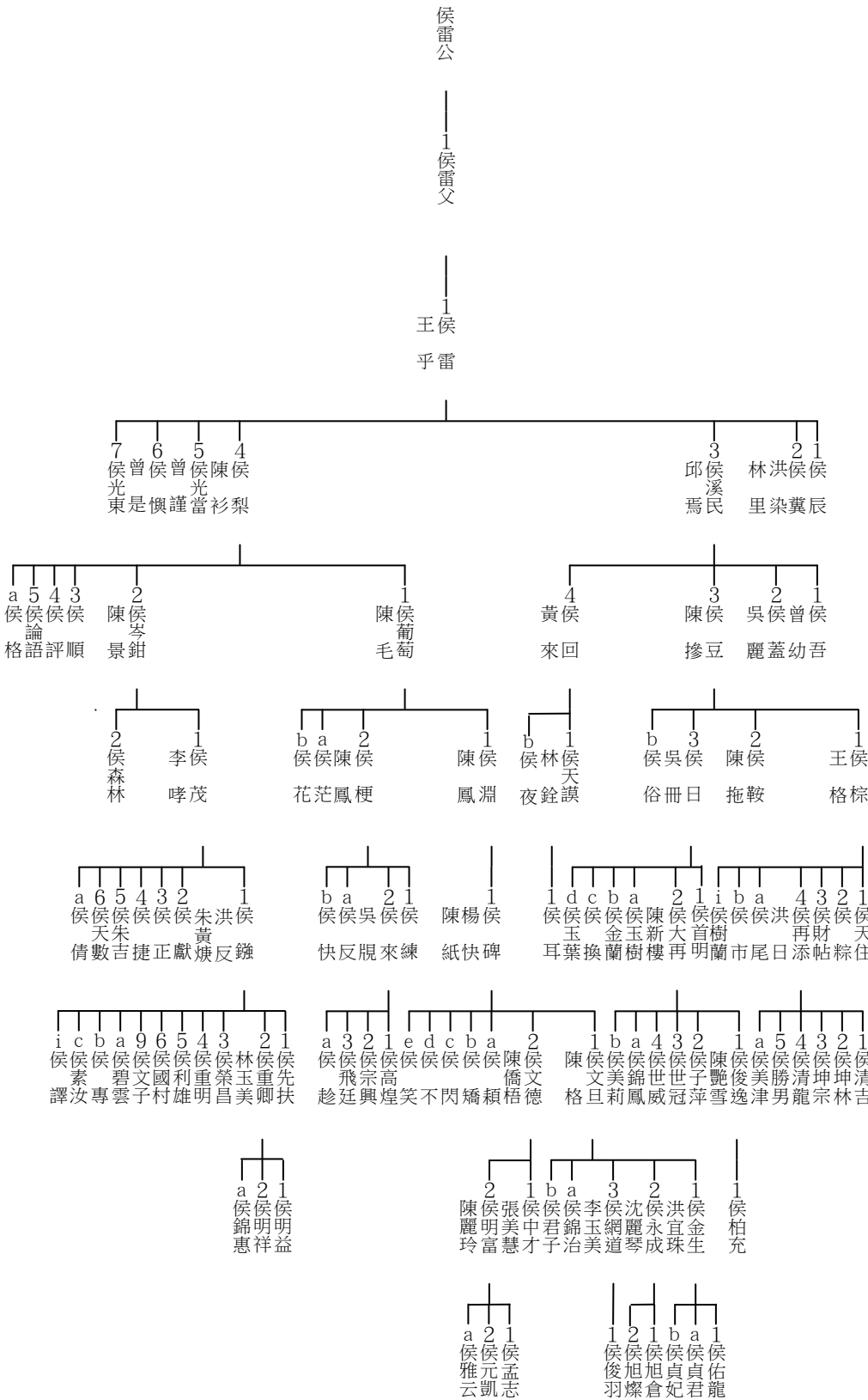
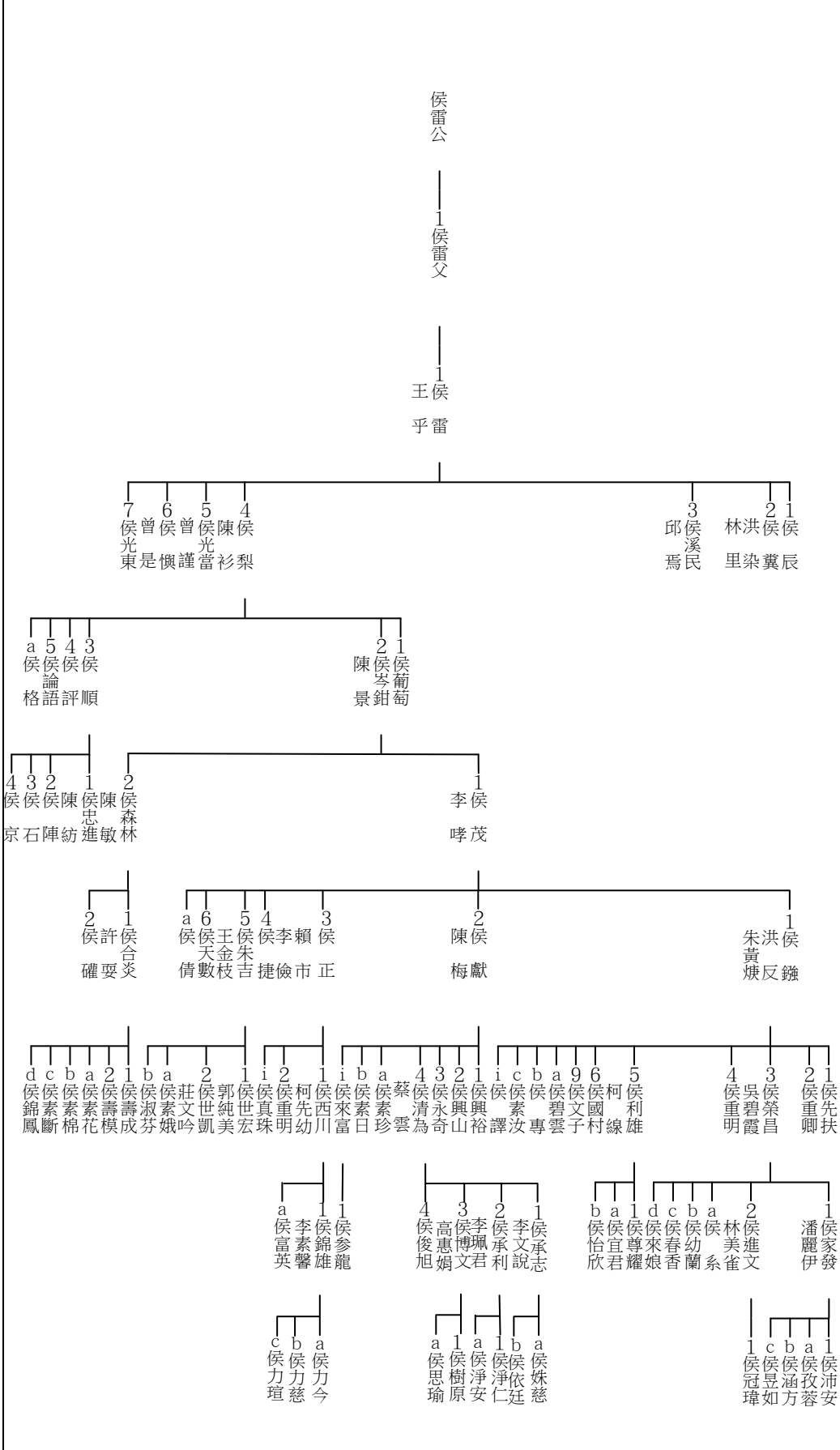

圖 C09-2

字倫	台系
10成(啟)世	1世
11信(士)世	2世
12禮(錫)世	3世
13光(國)世	4世
14振(文)世	5世
15耀(章)世	6世
16奕(有)世	7世
17世(意)世	8世
18敷(可)世	9世
19達(以)世	10世



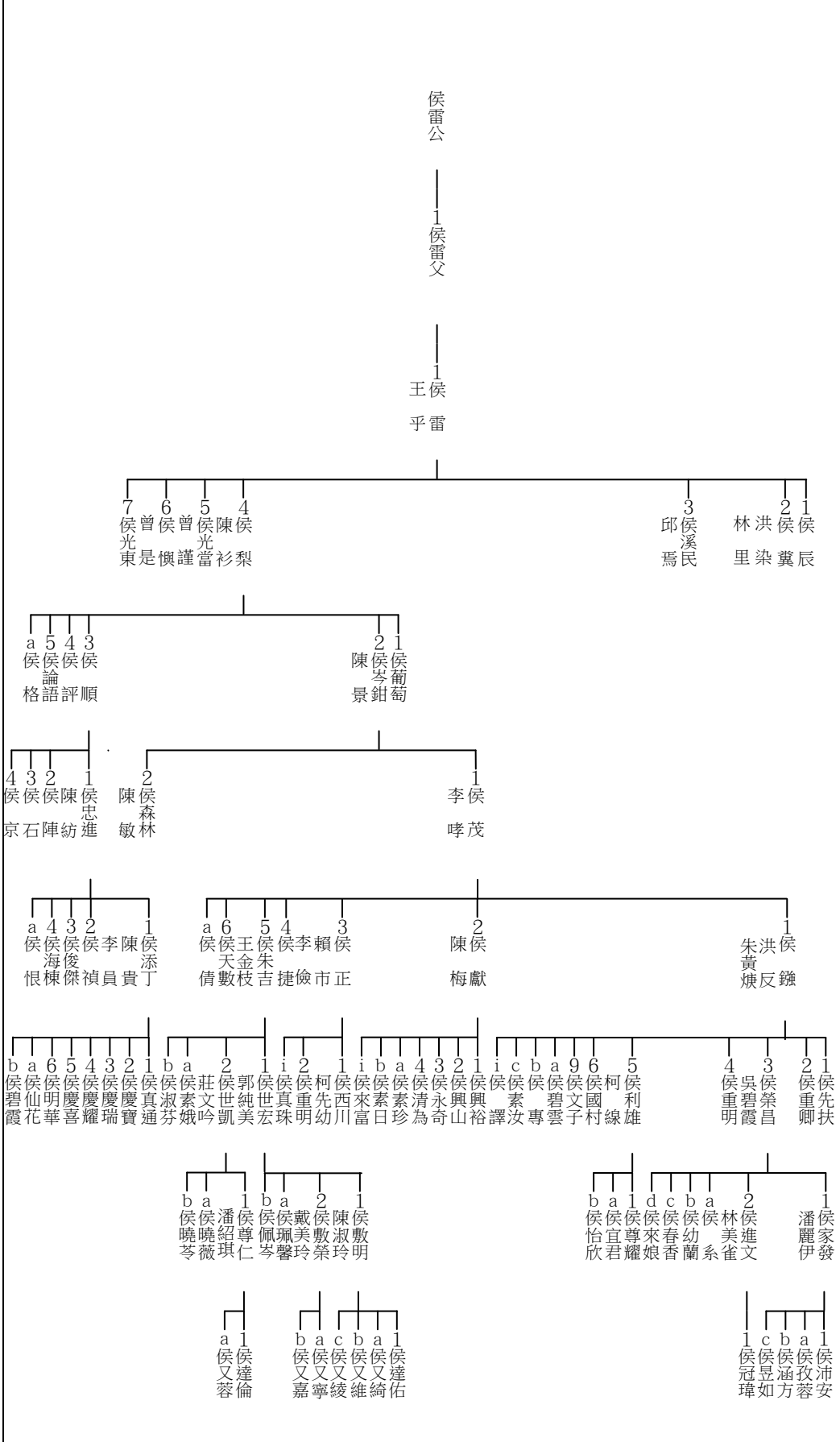
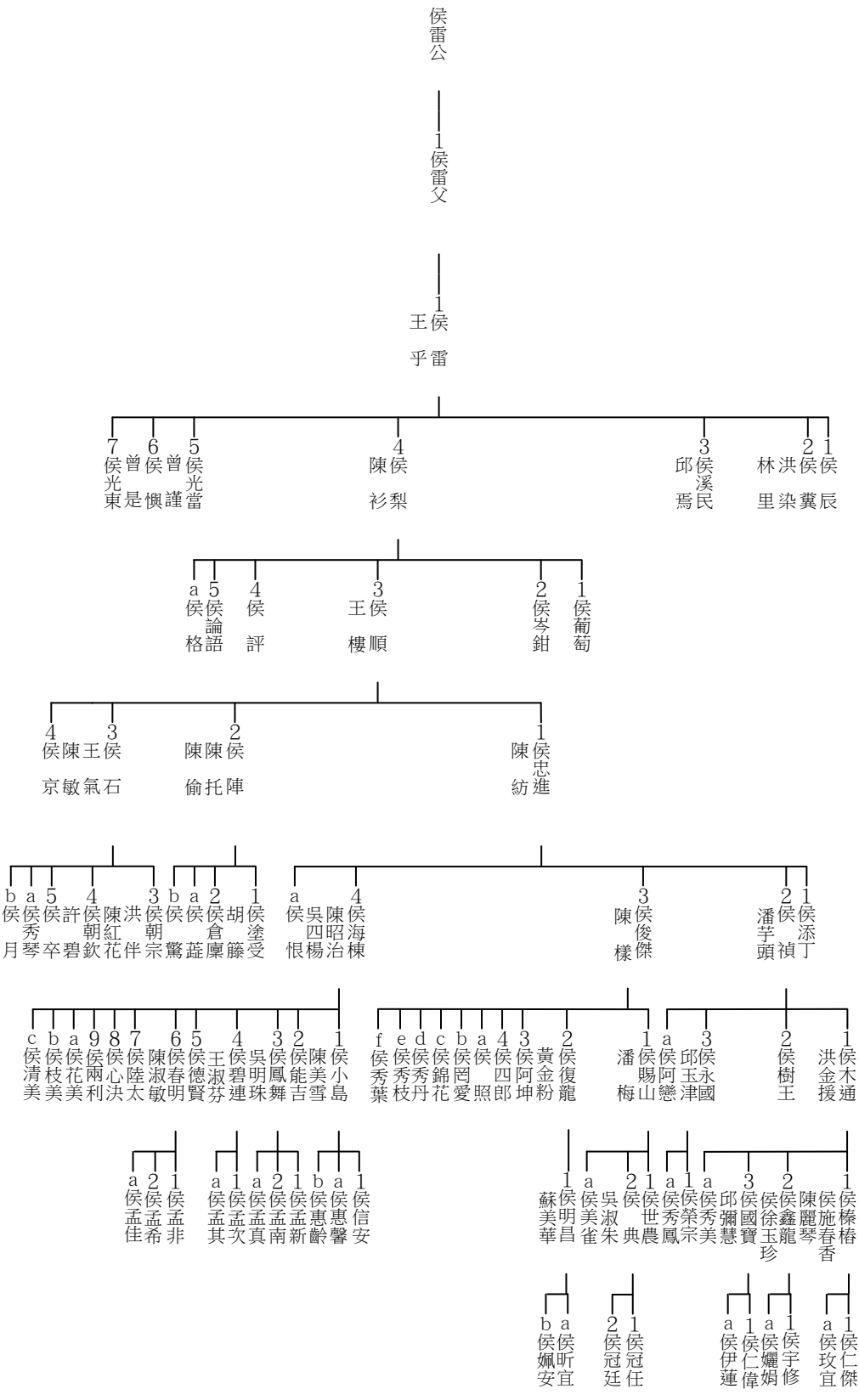

字倫	台系
10成(啟)世	1世
11信(士)世	2世
12禮(錫)世	3世
13光(國)世	4世
14振(文)世	5世
15耀(章)世	6世
16奕(有)世	7世
17世(意)世	8世
18敷(可)世	9世
19達(以)世	10世



圖 C10-2

字倫	台系
10成(啟)世	1世
11信(士)世	2世
12禮(錫)世	3世
13光(國)世	4世
14振(文)世	5世
15耀(章)世	6世
16奕(有)世	7世
17世(意)世	8世
18敷(可)世	9世
19達(以)世	10世



字倫	台系
10成(啟)世	1世
11信(士)世	2世
12禮(錫)世	3世
13光(國)世	4世
14振(文)世	5世
15耀(章)世	6世
16奕(有)世	7世
17世(意)世	8世
18敷(可)世	9世
19達(以)世	10世

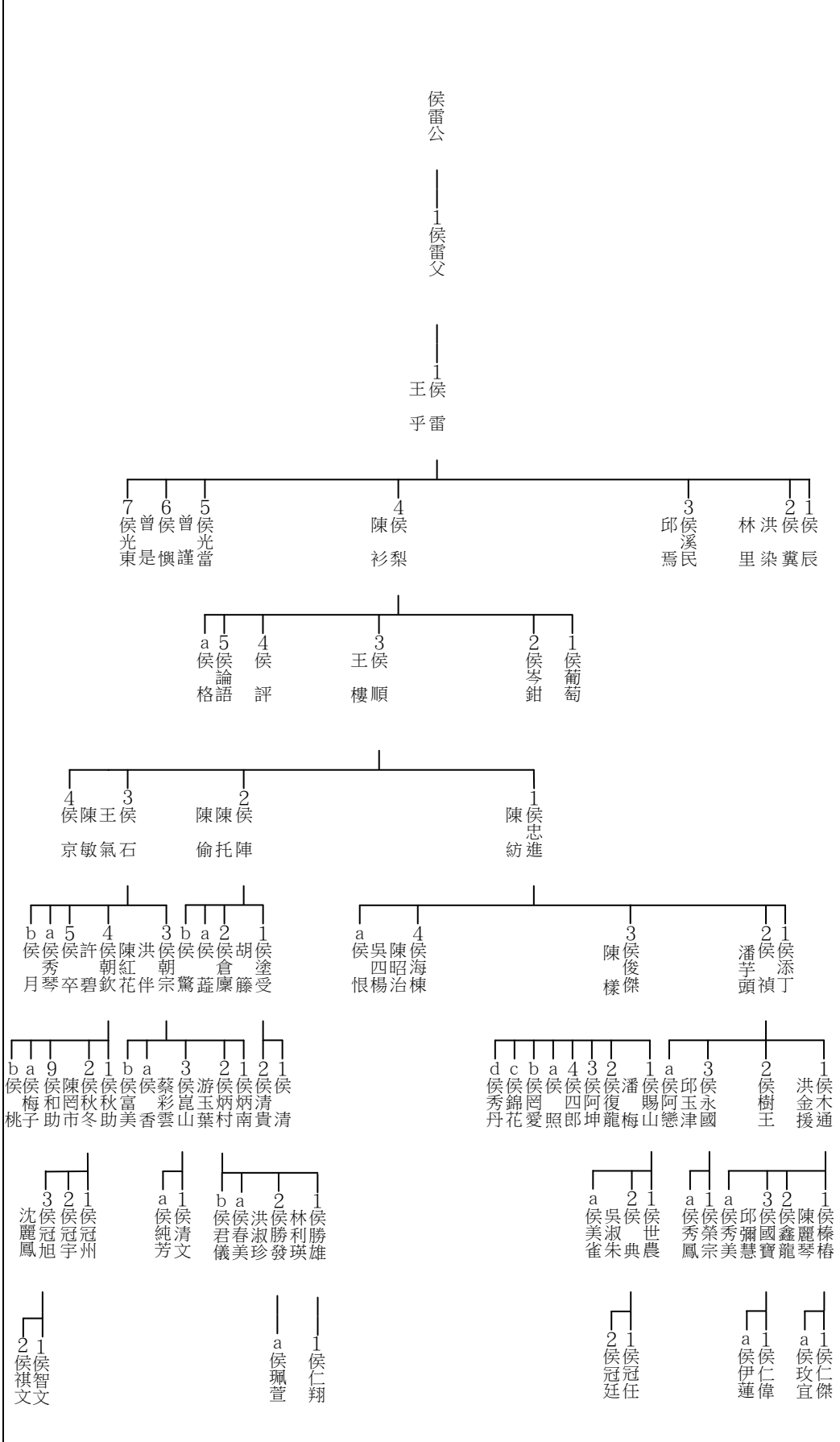
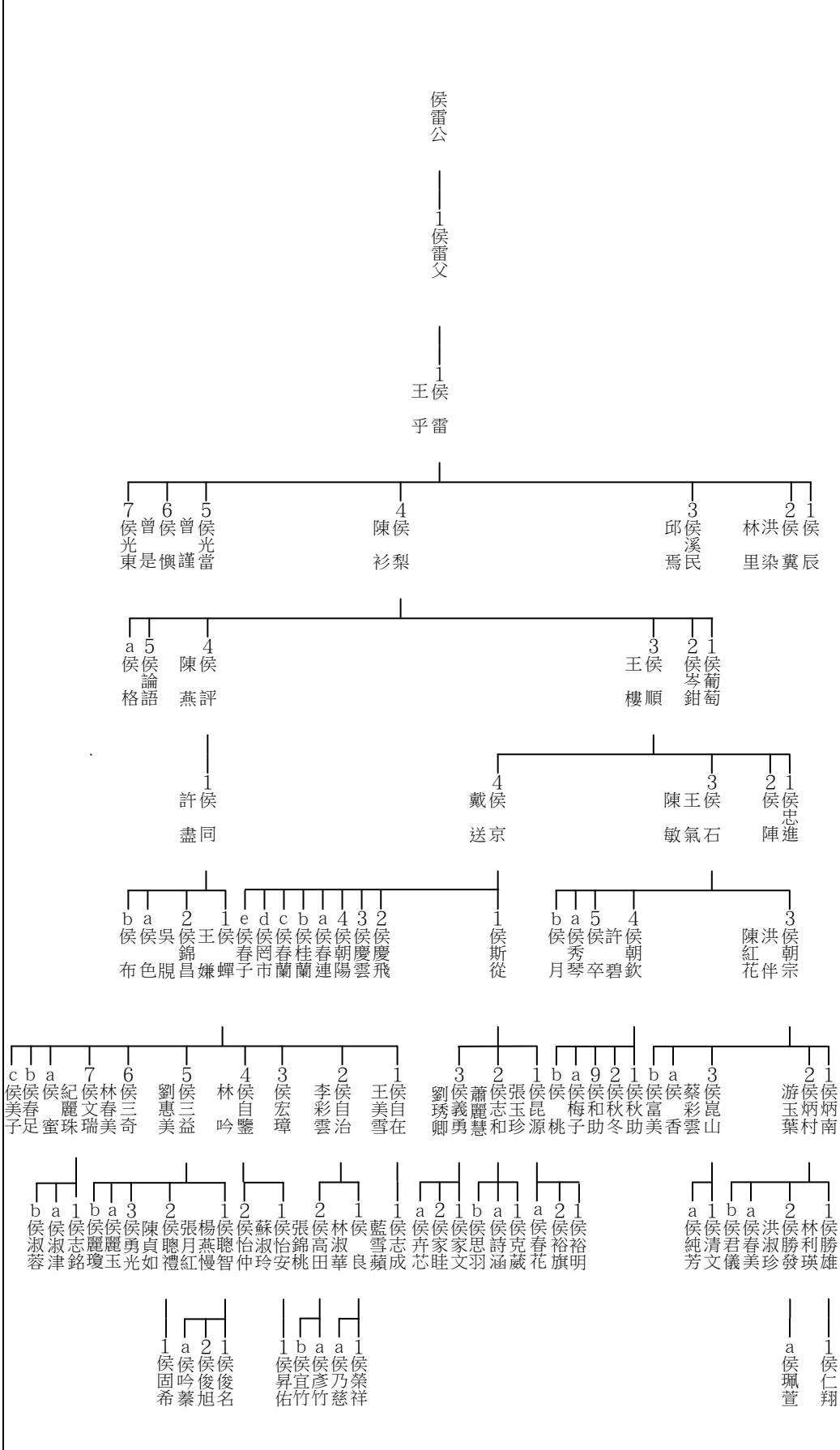

圖 C11-2

字倫	台系		
10成(啟)世	1世		
11信(士)世	2世		
12禮(錫)世	3世		
13光(國)世	4世		
14振(文)世	5世		
15耀(章)世	6世		
16奕(有)世	7世		
17世(意)世	8世		
18敷(可)世	9世		
19達(以)世	10世		



字倫	台系
10成(啟)世	1世
11信(士)世	2世
12禮(錫)世	3世
13光(國)世	4世
14振(文)世	5世
15耀(章)世	6世
16奕(有)世	7世
17世(意)世	8世
18敷(可)世	9世
19達(以)世	10世

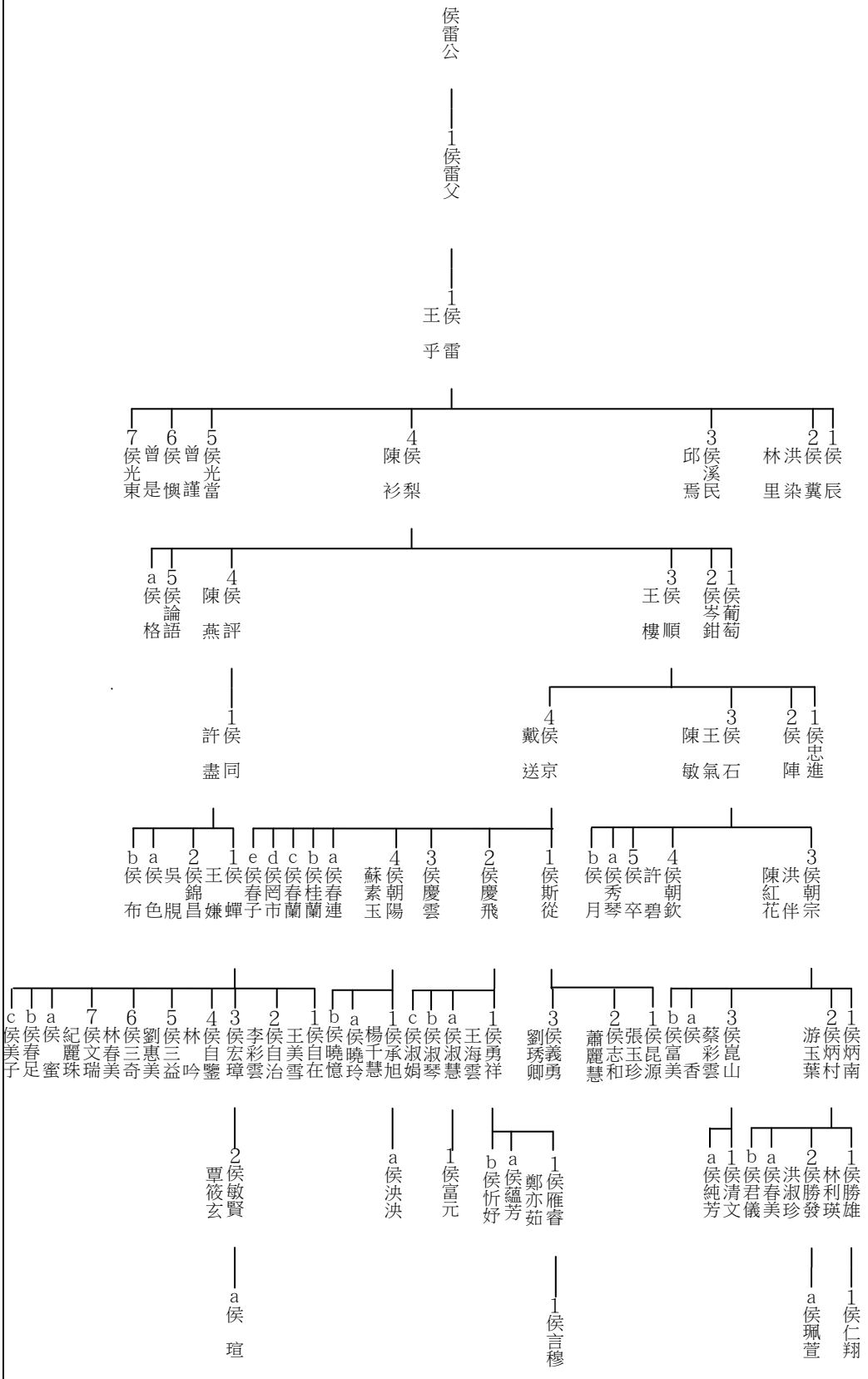
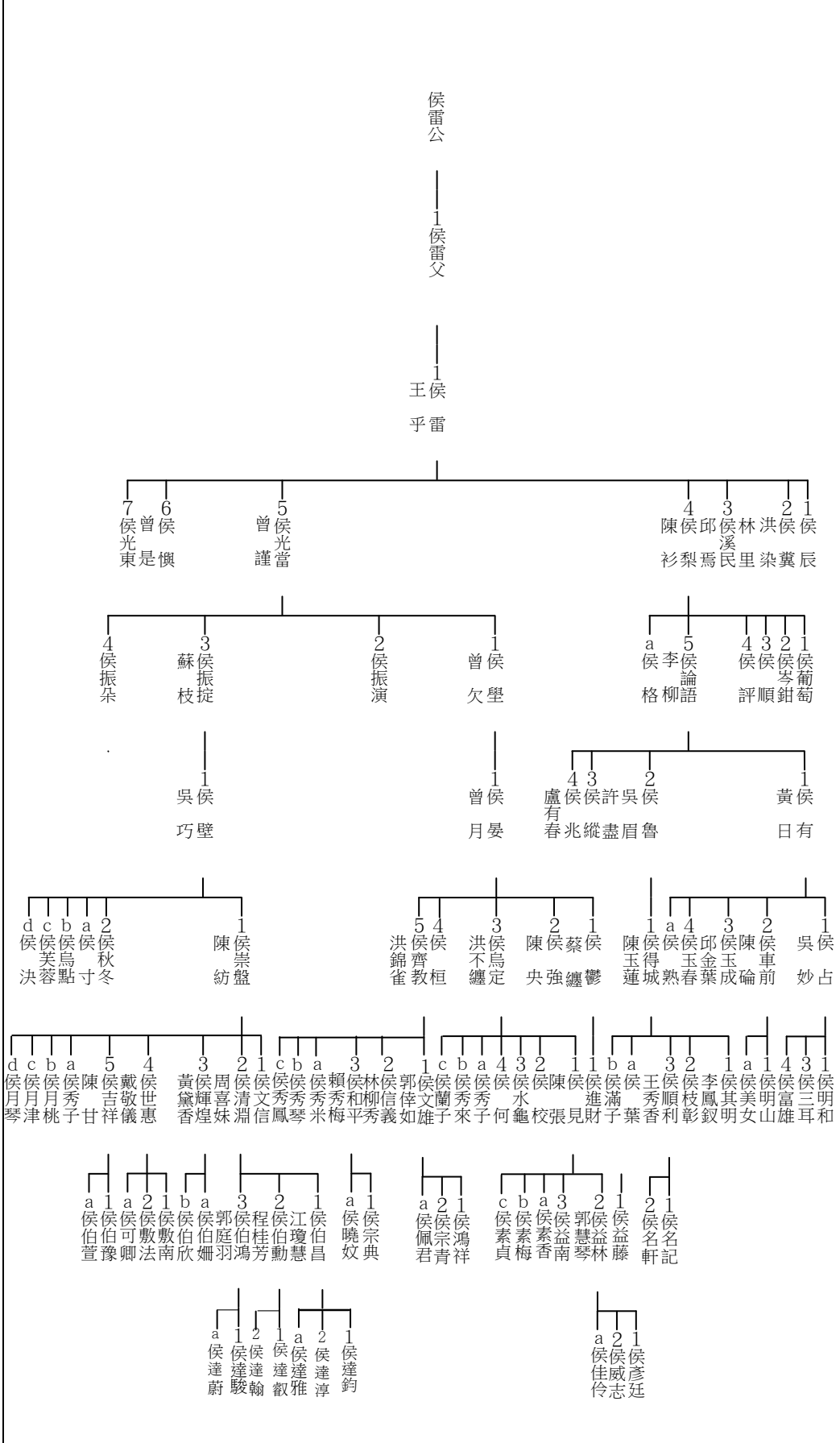

圖 C13-1

字倫	台系
10成(啟)世	1世
11信(士)世	2世
12禮(錫)世	3世
13光(國)世	4世
14振(文)世	5世
15耀(章)世	6世
16奕(有)世	7世
17世(意)世	8世
18敷(可)世	9世
19達(以)世	10世

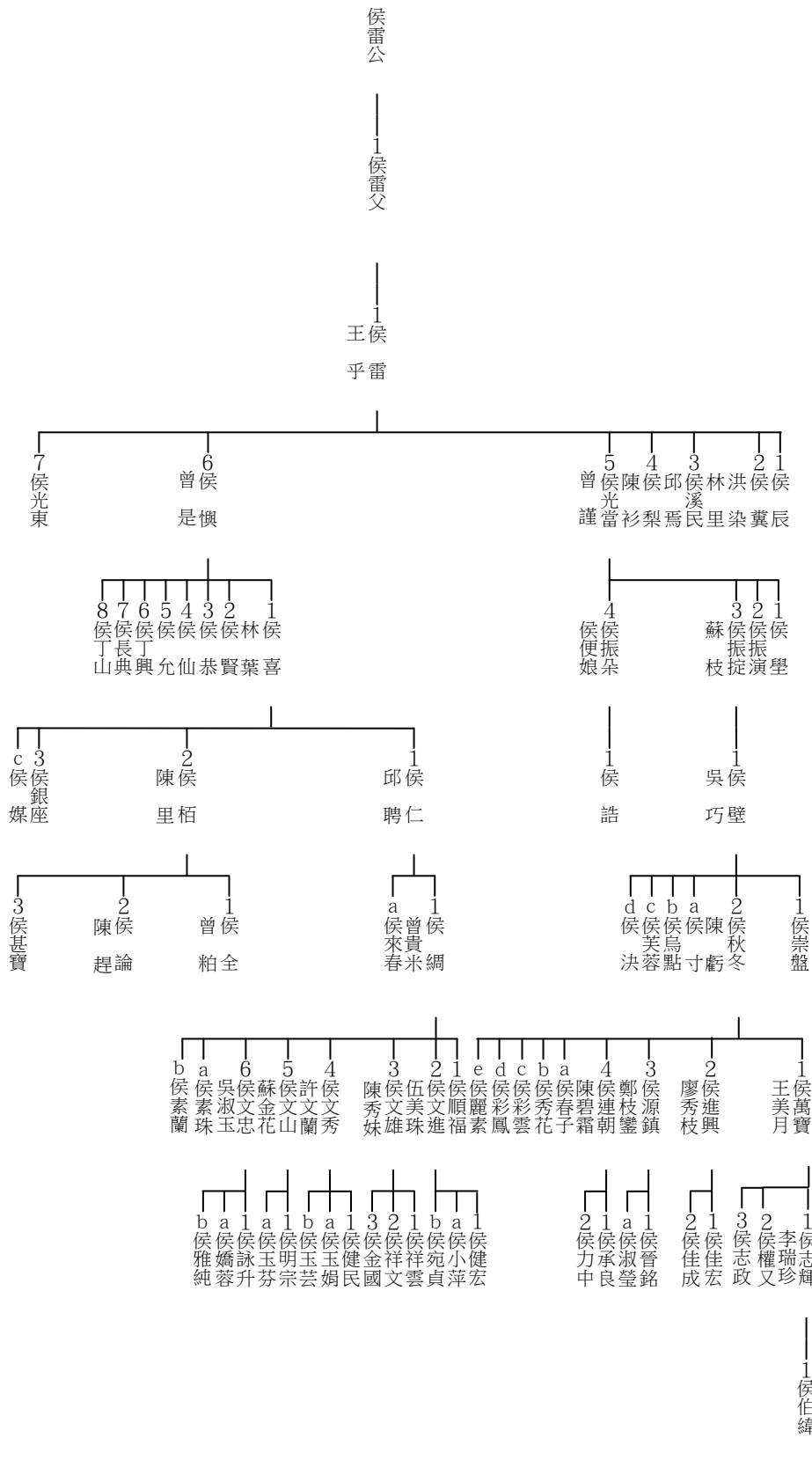
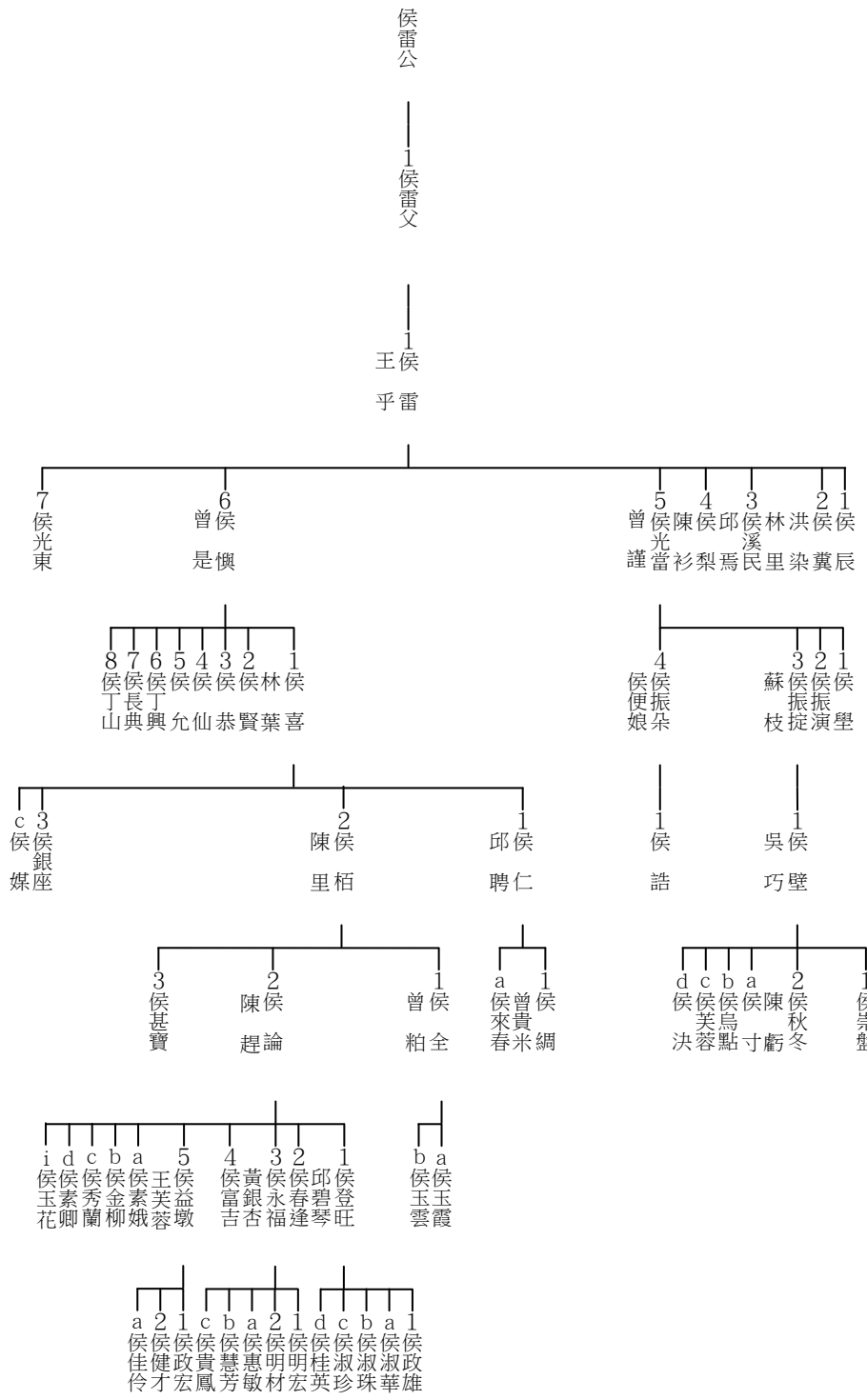

字倫	台系
10成(啟)世	1世
11信(士)世	2世
12禮(錫)世	3世
13光(國)世	4世
14振(文)世	5世
15耀(章)世	6世
16奕(有)世	7世
17世(意)世	8世
18敷(可)世	9世
19達(以)世	10世

侯雷公  
 1侯雷父  
 1侯乎雷王

7侯光東  
 6侯是儼曾  
 5侯光當曾  
 4侯衫梨陳  
 3侯溪民邱  
 2侯里染洪  
 1侯冀辰

8侯丁山  
 7侯長典  
 6侯丁興  
 5侯允允  
 4侯茂仙  
 3侯恭妻  
 2侯廣賢  
 1侯葉喜  
 侯德勝  
 侯里墻  
 侯情  
 侯大鼻  
 侯受篇  
 侯格梭  
 侯陳勝  
 侯陳墻  
 侯陳隨  
 侯朱呆

c侯菊  
 b侯蘭  
 a侯毛  
 5侯進發  
 4侯清風  
 2侯慰設  
 吳王林  
 1侯金殿  
 i侯長墜  
 a侯紫芳  
 陳連笑  
 4侯早  
 3侯砧  
 2侯當  
 謝富  
 1侯隊  
 a侯瓜  
 4侯崇盤  
 3侯文祥  
 侯朝衛  
 2侯龍  
 侯清求

i侯鍋  
 b侯切  
 a侯鳳  
 謝翠蓮  
 2侯介明  
 1侯塗美  
 陳金葉  
 涂淑華  
 1侯金蓮  
 e侯金血  
 d侯金說  
 c侯金玉  
 b侯便  
 a侯錦華  
 5侯錦宜  
 4侯錦榮  
 3侯錦擇  
 2侯錦河  
 陳不纏  
 1侯錦川  
 1侯清淵  
 b侯秀綢  
 a侯素貞  
 鄧素貞  
 4侯水樹  
 侯海波  
 3侯美蘭  
 2侯清波  
 侯清子  
 吳查媒  
 1侯清江

c侯梨  
 b侯芳代  
 a侯芳玉  
 2侯慶宗  
 1侯奇宏  
 c侯淑娥  
 b侯淑華  
 a侯淑芬  
 黃淑卿  
 2侯文娥  
 潘秀娥  
 1侯俊秀  
 a侯雪莉  
 1侯偉誠  
 b侯惠香  
 a侯翠瑛  
 2侯宗憲  
 1侯登傑  
 4侯明郎  
 田雪玉  
 3侯明宏  
 陳桂櫻  
 2侯劍書  
 羅紅棗  
 1侯椅梧  
 2侯堯升  
 1侯順升  
 b侯瓊惠  
 a侯瓊成  
 侯瓊成  
 2侯政良  
 侯麗雀  
 b侯麗雀  
 a侯麗雀  
 2侯麗雀  
 1侯啟雄  
 侯啟雄

b侯佩文  
 a侯依文  
 c侯依文  
 b侯美嫻  
 a侯美嫻  
 1侯朝鐘  
 a侯雅維  
 1侯建維

2侯龍雨  
 1侯震宇

圖 C14

字倫	台系
10成(啟)世	1世
11信(士)世	2世
12禮(錫)世	3世
13光(國)世	4世
14振(文)世	5世
15耀(章)世	6世
16奕(有)世	7世
17世(意)世	8世
18敷(可)世	9世
19達(以)世	10世

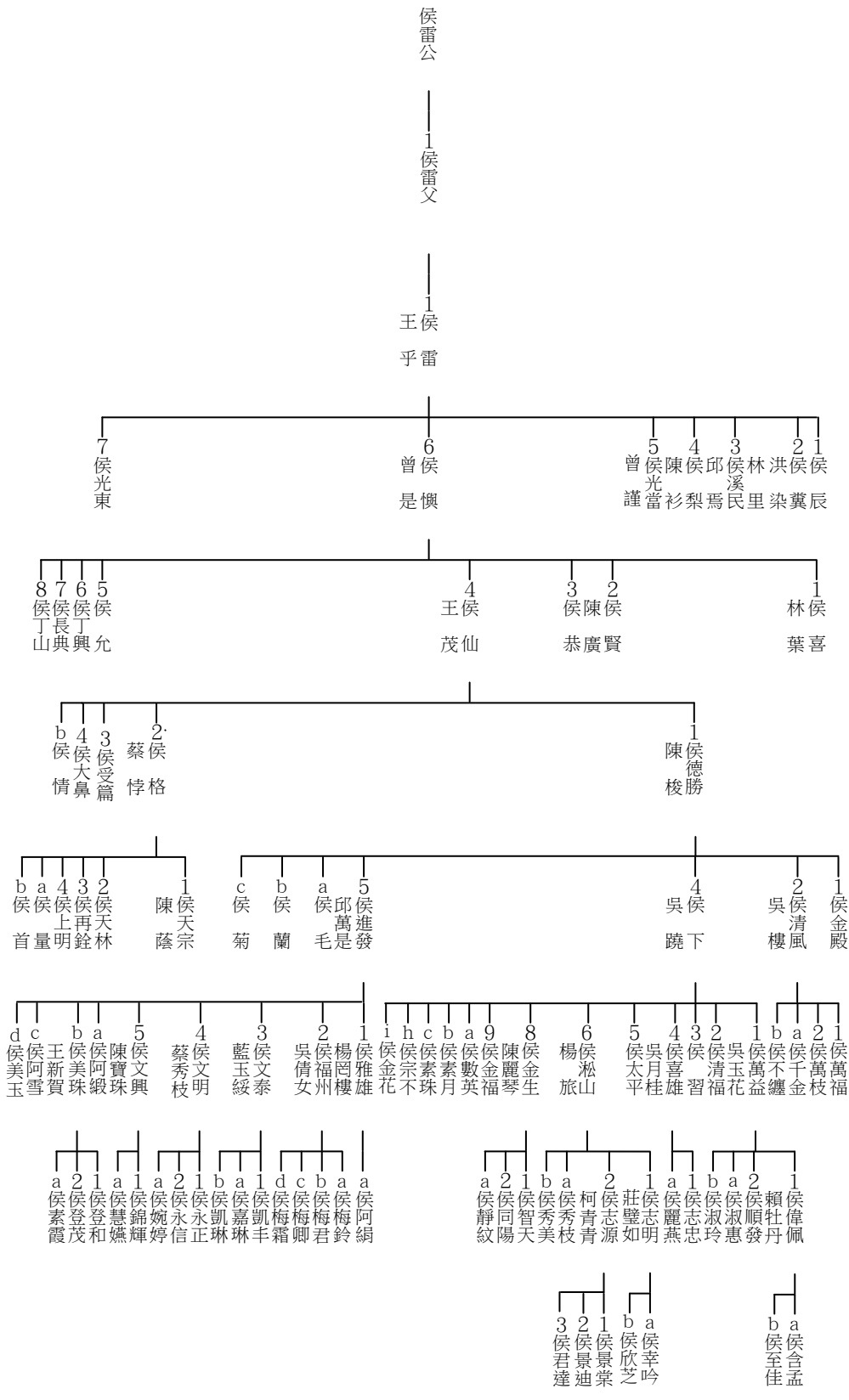



字倫	台系
10成(啟)世	1世
11信(士)世	2世
12禮(錫)世	3世
13光(國)世	4世
14振(文)世	5世
15耀(章)世	6世
16奕(有)世	7世
17世(意)世	8世
18敷(可)世	9世
19達(以)世	10世

侯雷公

1 侯雷父

1 侯乎雷

7 侯光東      6 侯是儗      5 侯光當      4 侯梨焉      3 侯溪民      2 侯里染      1 侯冀辰

8 侯丁山      7 侯長典      6 侯丁興      5 侯允      4 侯王茂仙      3 侯陳恭      2 侯陳廣賢      1 侯林葉喜

b 侯情      4 侯大鼻      3 侯受篇      2 侯蔡悖格      1 侯陳梭勝

b 侯首量      a 侯上明      4 侯再銓      3 侯天林      2 侯天宗      1 侯陳蔭      c 侯菊      b 侯蘭      a 侯萬毛      5 侯進發      4 侯吳曉下      2 侯清樓      1 侯金殿

3 侯景雲      2 侯賜升      1 侯李顯      黃淑美      涂定居      1 侯居      i 侯金花      h 侯宗不      c 侯素珠      b 侯素月      a 侯數英      9 侯金福      8 侯麗琴      陳麗生      楊旅      6 侯淞山      5 侯太平      吳月桂      4 侯喜雄      3 侯清福      2 侯清福      吳玉花      1 侯萬益      b 侯不纏      a 侯千金      2 侯萬枝      1 侯萬福

a 侯惠順      1 侯記      d 侯靜美      c 侯靜香      b 侯靜雪      3 侯彩賢      1 侯全芳      1 侯佩雲      1 侯順德      a 侯靜紋      2 侯同陽      1 侯智天      b 侯秀美      a 侯秀枝      2 侯志源      1 侯椅梧      a 侯麗燕      1 侯志忠      b 侯淑玲      a 侯淑惠      2 侯順發      1 侯順發      賴牡丹      1 侯偉佩

2 侯信佑      1 侯光高      c 侯君      b 侯佩詩      a 侯佩吟      1 侯凱元      b 侯至佳      a 侯含孟

圖 C15-2

字倫	台系
10成(啟)世	1世
11信(士)世	2世
12禮(錫)世	3世
13光(國)世	4世
14振(文)世	5世
15耀(章)世	6世
16奕(有)世	7世
17世(意)世	8世
18敷(可)世	9世
19達(以)世	10世



圖 C16

字倫	台系	二重港侯氏族譜七房世系圖 C 16
10成(啟)世	1世	
11信(士)世	2世	
12禮(錫)世	3世	
13光(國)世	4世	
14振(文)世	5世	
15耀(章)世	6世	
16奕(有)世	7世	
17世(意)世	8世	
18敷(可)世	9世	
19達(以)世	10世	

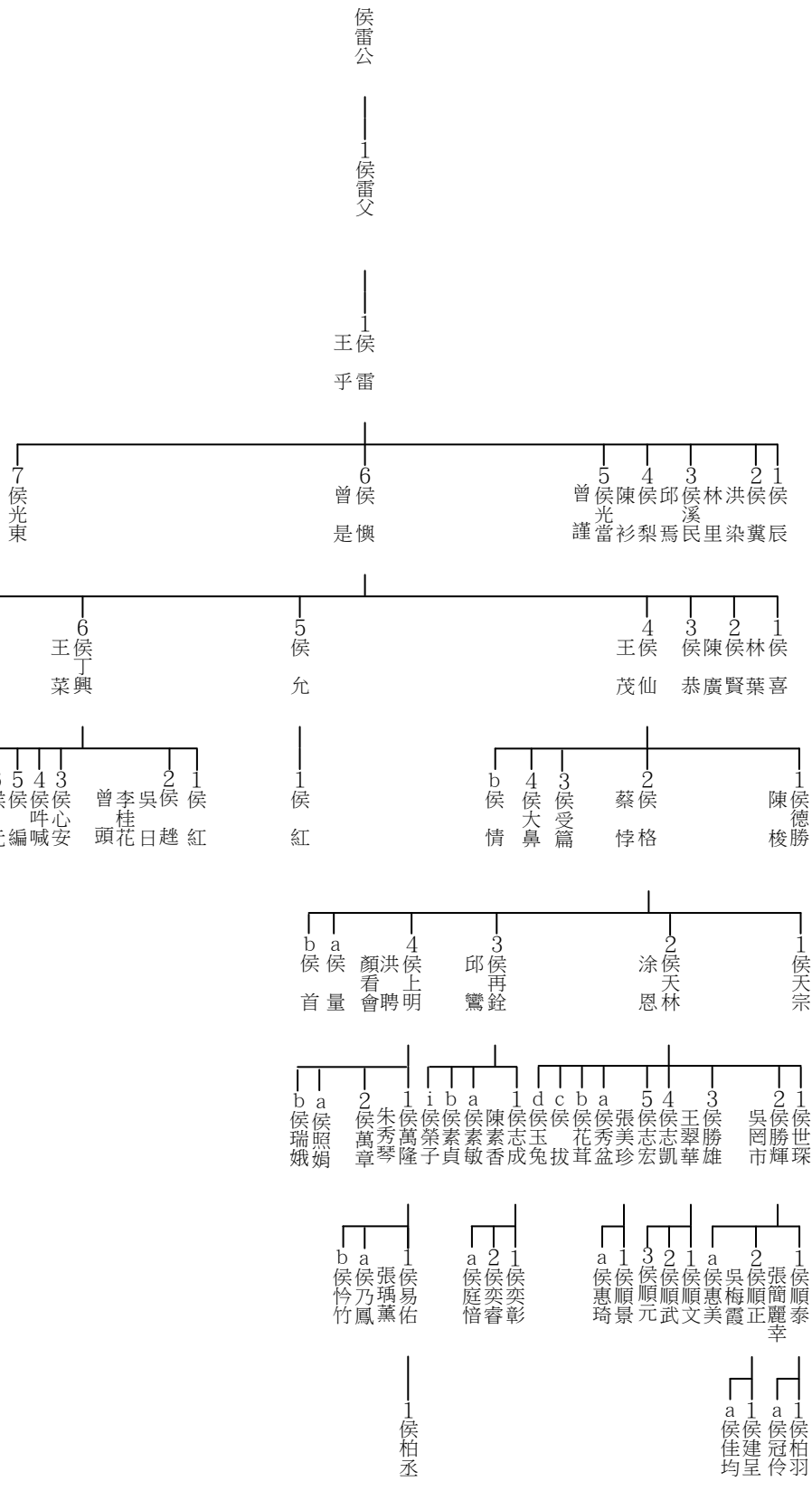

圖 C16-1

字倫	台系
10成(啟)世	1世
11信(士)世	2世
12禮(錫)世	3世
13光(國)世	4世
14振(文)世	5世
15耀(章)世	6世
16奕(有)世	7世
17世(意)世	8世
18敷(可)世	9世
19達(以)世	10世

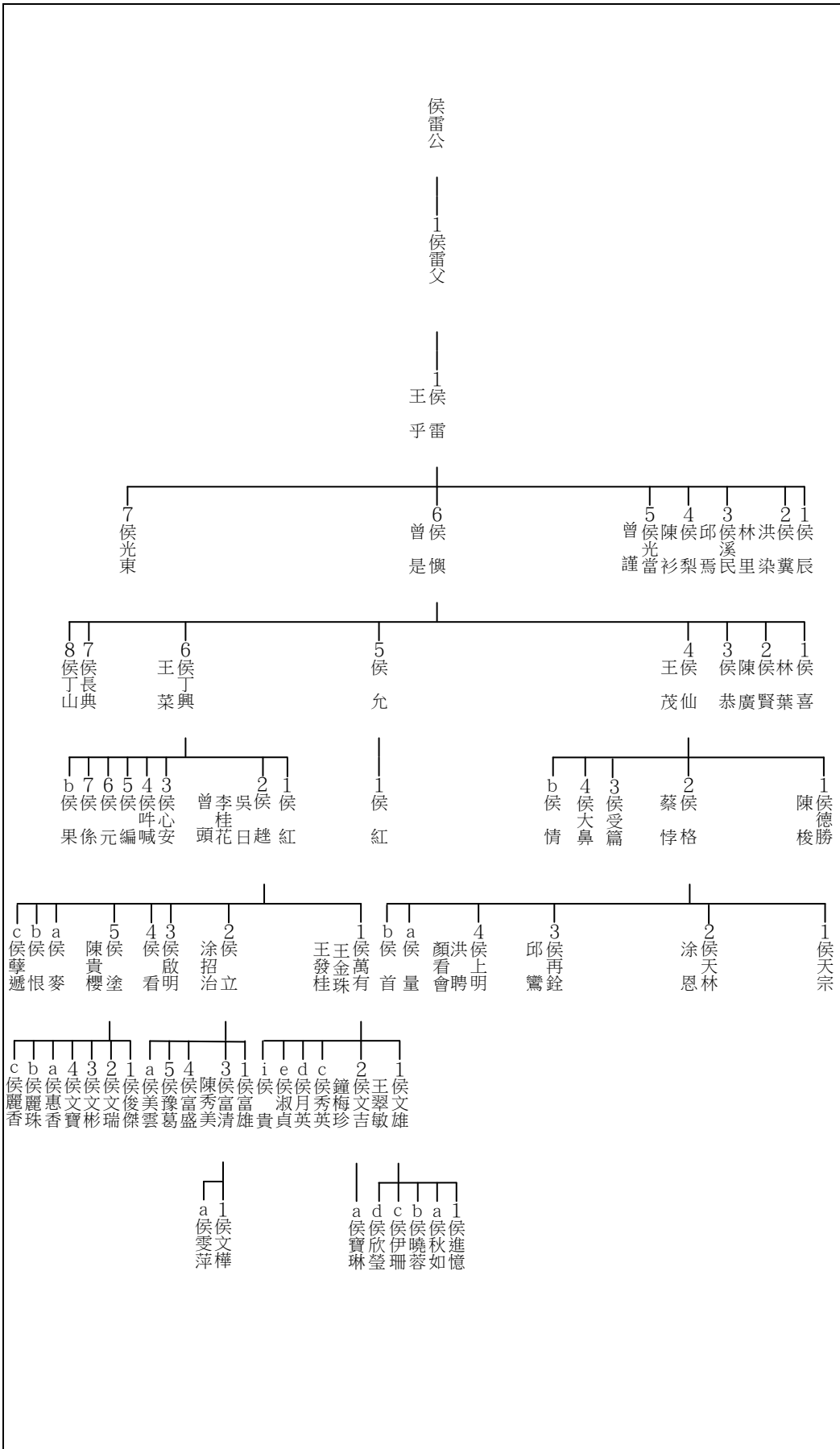
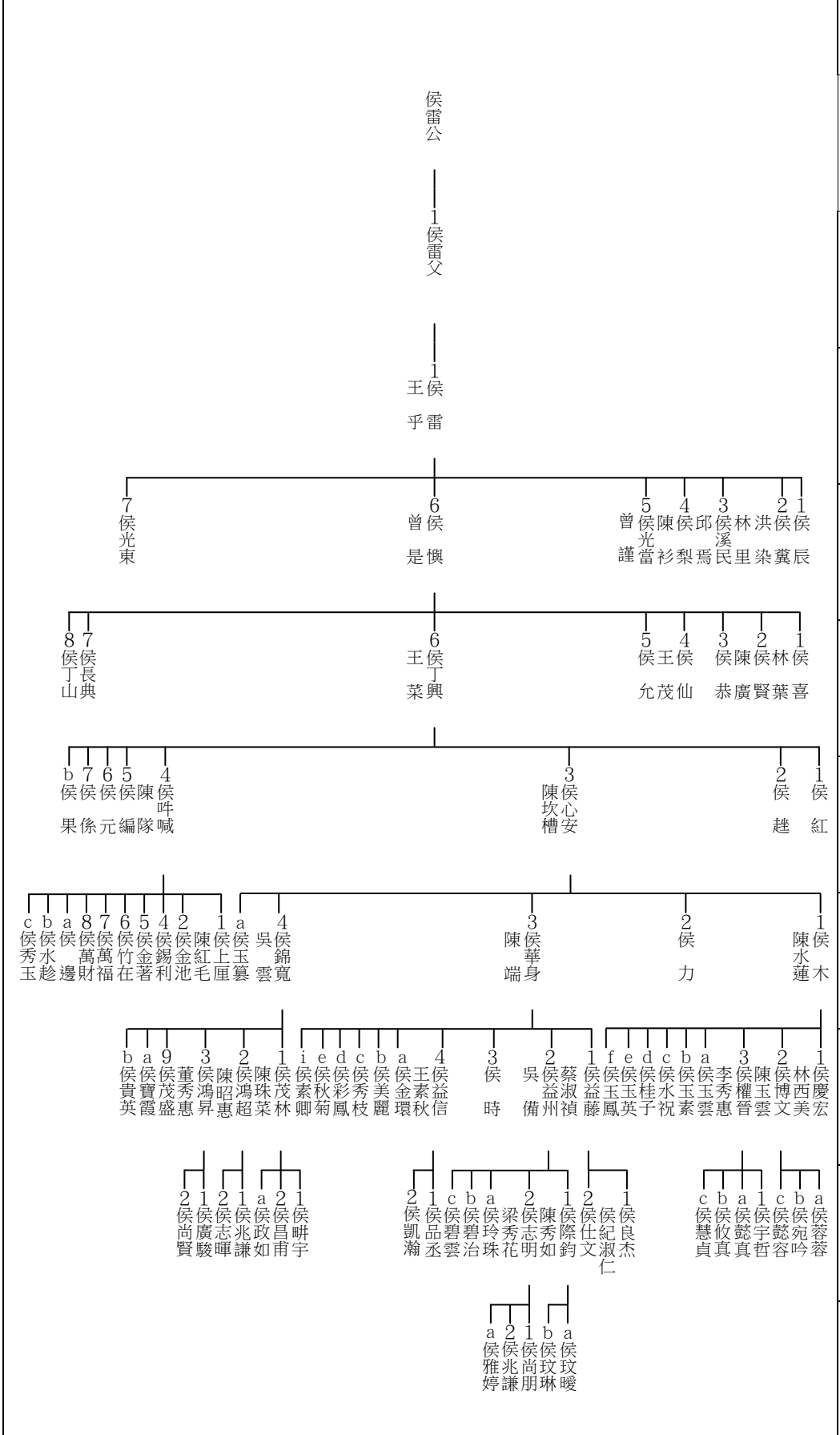

字倫	台系	二重港侯氏族譜七房世系圖 C 17-2
10成(啟)世	1世	
11信(士)世	2世	
12禮(錫)世	3世	
13光(國)世	4世	
14振(文)世	5世	
15耀(章)世	6世	
16奕(有)世	7世	
17世(意)世	8世	
18敷(可)世	9世	
19達(以)世	10世	

侯雷公

1 侯雷父

1 侯王乎雷

7 侯光東  
6 侯曾是儷  
5 侯曾謹  
4 侯陳梨  
3 侯邱焉  
2 侯林里  
1 侯洪染冀辰

8 侯丁山  
7 侯長典  
6 侯王菜興  
5 侯王允茂  
4 侯王仙  
3 侯陳恭  
2 侯陳廣賢  
1 侯林葉喜

b 侯果  
7 侯徐  
6 侯元  
5 侯編  
4 侯陳隊  
3 侯陳坎槽  
2 侯趙  
1 侯紅

c 侯秀玉  
b 侯水  
a 侯萬邊  
8 侯萬財  
7 侯萬福  
6 侯竹在  
5 侯金著  
4 侯錫利  
2 侯金池  
1 侯陳紅毛  
a 侯上厘  
4 侯吳玉雲  
3 侯錦寬  
2 侯力  
1 侯陳水蓮木

9 侯施淑和  
2 侯官香雪  
1 侯林怡翠  
1 侯文雄  
1 侯陳麗花  
1 侯文吉  
i 侯素卿  
e 侯秋菊  
d 侯彩鳳  
c 侯秀枝  
b 侯美麗  
a 侯金環  
4 侯王素秋  
3 侯王益信  
3 侯時  
2 侯吳備  
1 侯蔡益州  
1 侯蔡淑禎  
1 侯蔡益藤

a 侯靜倫  
2 侯廷諭  
1 侯坤金  
a 侯佳玲  
2 侯坤霖  
1 侯國卿  
2 侯凱瀚  
1 侯品丞  
c 侯碧雲  
b 侯碧治  
a 侯碧玲  
2 侯梁秀花  
2 侯陳志明  
1 侯陳秀如  
2 侯際鈞  
2 侯紀淑仁  
1 侯紀良杰

a 侯雅婷  
2 侯兆謙  
1 侯尚朋  
b 侯玫琳  
a 侯玫暖

圖 C17-2

字倫	台系	
10成(啟)世	1世	
11信(士)世	2世	
12禮(錫)世	3世	
13光(國)世	4世	
14振(文)世	5世	
15耀(章)世	6世	
16奕(有)世	7世	
17世(意)世	8世	
18敷(可)世	9世	
19達(以)世	10世	

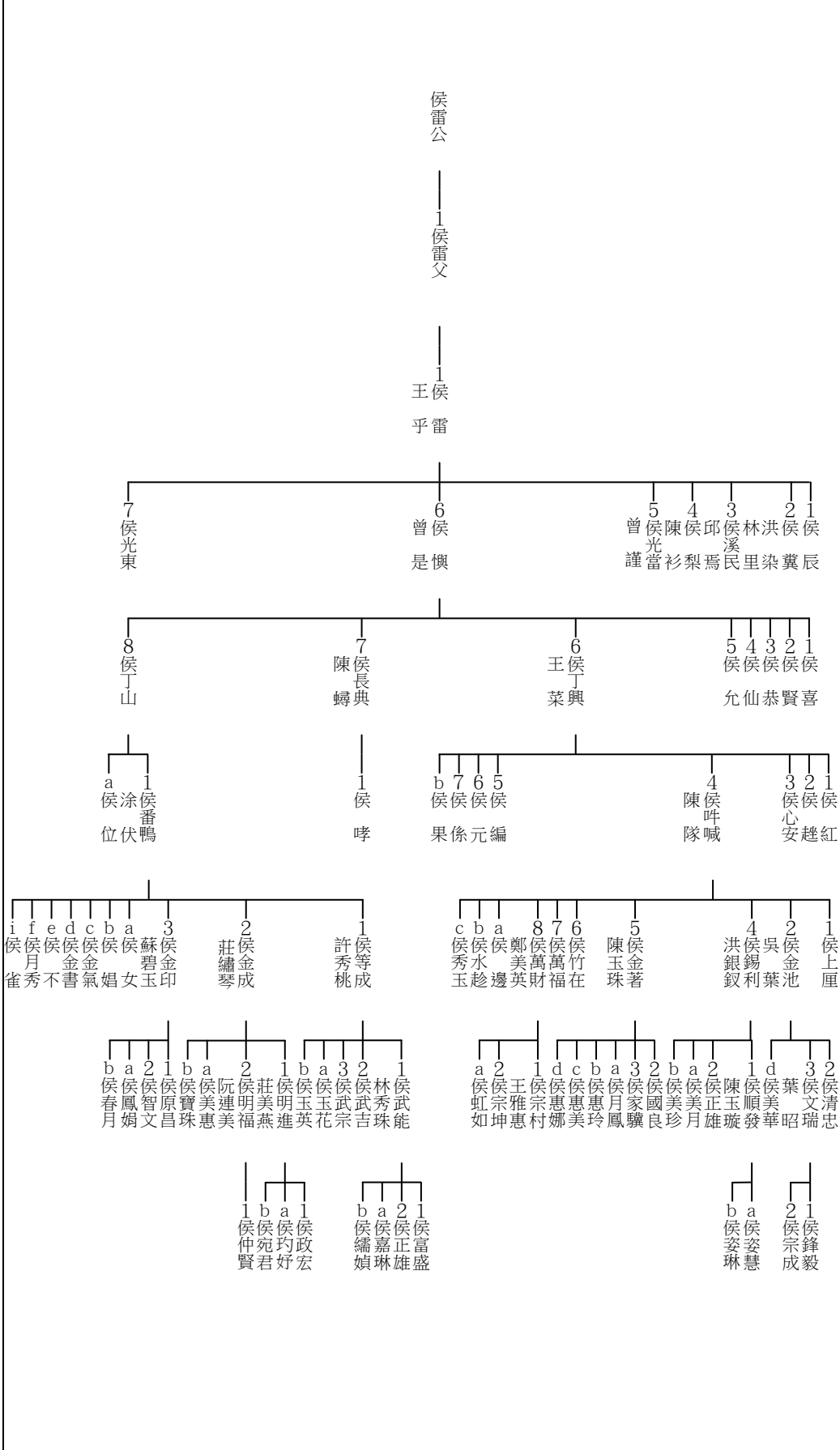

字倫	台系
10成(啟)世	1世
11信(士)世	2世
12禮(錫)世	3世
13光(國)世	4世
14振(文)世	5世
15耀(章)世	6世
16奕(有)世	7世
17世(意)世	8世
18敷(可)世	9世
19達(以)世	10世



圖 C18-1

字倫	台系
10成(啟)世	1世
11信(士)世	2世
12禮(錫)世	3世
13光(國)世	4世
14振(文)世	5世
15耀(章)世	6世
16奕(有)世	7世
17世(意)世	8世
18敷(可)世	9世
19達(以)世	10世

侯雷公  
 |  
 1侯雷父  
 |  
 1侯王乎雷

7侯光東      6侯曾是儷      5侯曾光當      4侯陳梨焉      3侯邱溪民      2侯林里冀      1侯洪染冀辰

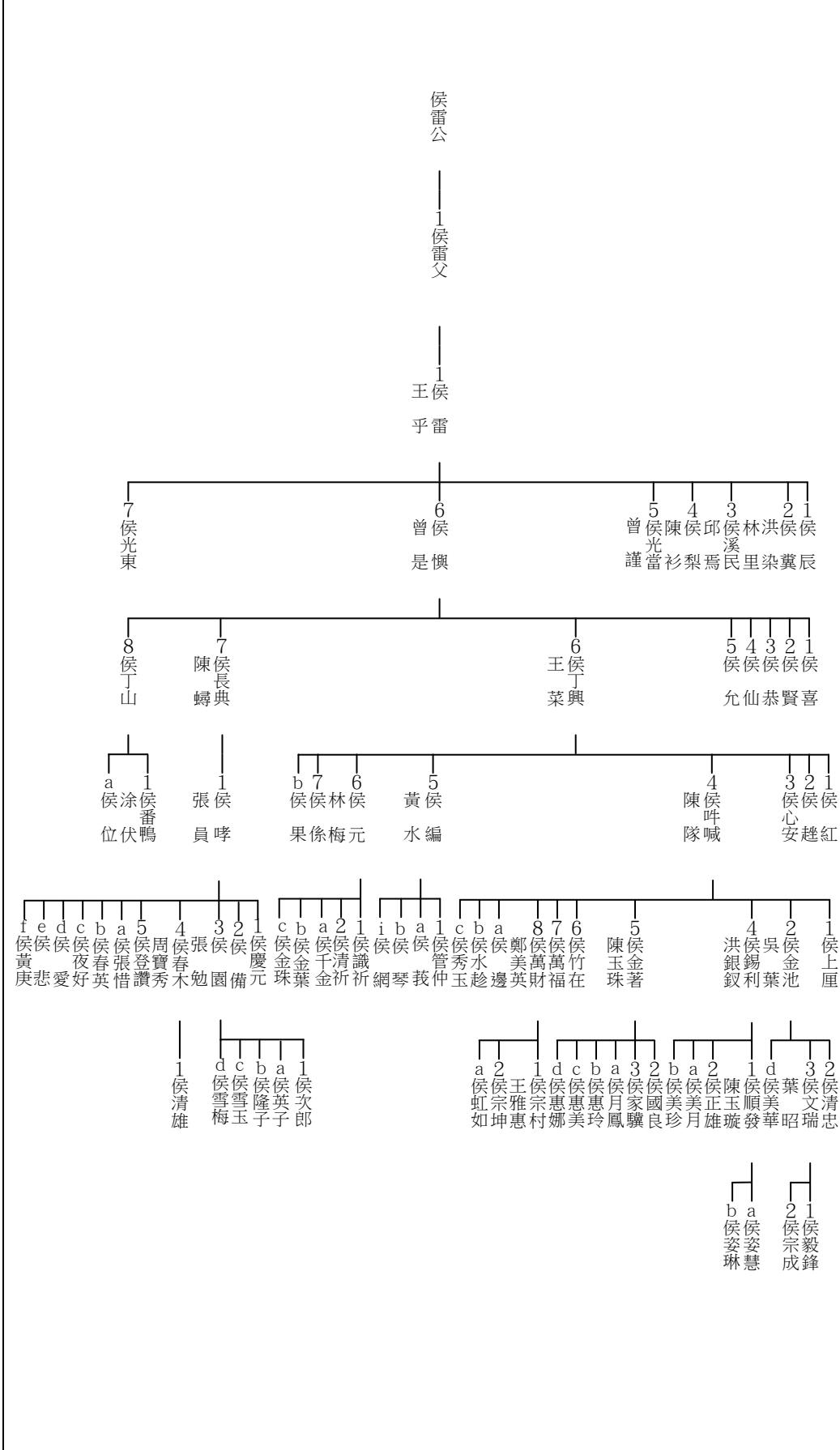
2侯曾取兜      1侯邱文終  
 |      |  
 a侯王曾      2侯陳在      1侯近古      a侯樣      2侯王欵良      1侯洪查和

a侯不纏      3侯銀教      2侯門騫      1侯張潤      c侯丁祿      b侯捷      1侯林只草      c侯說      b侯侯香      a侯侯藝      2侯吳寶意      2侯侯寶火      1侯朱黃煥      a侯侯汗      3侯侯也合      2侯侯水鏡      1侯侯天預      1侯侯連成

c侯秀月      b侯錦玉      a侯顏素蘭      7侯正林      6侯葉碧蘭      5侯王素娥      4侯吳月蕊      3侯陳金蓮      2侯黃疑      1侯侯當興      d侯侯春子      c侯侯若桂      b侯侯芩荷      a侯侯千金      1侯侯福順

4侯侯志傑      3侯侯志宏      2侯侯志忠      1侯侯文翔      b侯侯世傑      a侯侯雅惠      2侯侯雅婷      1侯侯志明      a侯侯秀育      1侯侯秀美      b侯侯振祥      a侯侯美琴      2侯侯麗蘭      1侯曾金玉      d侯侯勝利      c侯侯淑玲      b侯侯麗芬      a侯侯麗英      2侯侯文豐      1侯侯永村      a侯侯麗雲      4侯侯居安      3侯侯星梅      2侯侯居正      1侯陳滿足      2侯侯居武      1侯侯高秀玉      1侯侯居文

c侯侯瓊鈞      b侯侯姿瑩      a侯侯欣好      1侯侯鉉峰      3侯侯克均      2侯侯冠群      1侯侯書宇      a侯侯采吟      2侯侯尚葦      1侯侯尚佑      2侯侯晏仲      1侯侯宇鴻      a侯侯思帆      2侯侯力仁      1侯侯星甫      a侯侯惠中      b侯侯佼伶      a侯侯美如      2侯侯富元      1侯侯棟元



字倫	台系
10成(啟)世	1世
11信(士)世	2世
12禮(錫)世	3世
13光(國)世	4世
14振(文)世	5世
15耀(章)世	6世
16奕(有)世	7世
17世(意)世	8世
18敷(可)世	9世
19達(以)世	10世

侯雷公  
 1侯雷父  
 1王侯乎雷

7侯光東      6侯曾是      5侯曾謹      4侯陳梨      3侯邱焉      2侯林里      1侯洪染      1侯冀辰

2侯曾取兜      1侯邱文終

a侯錦      2侯王欵      1侯洪查

2侯曾      1侯陳      1侯在      1侯近古

a侯不纏      3侯銀教      2侯門騫      1侯丁祿      c侯捷      b侯只      1侯林草      1侯水江

c侯說      b侯香      a侯藝      2侯吳寶      1侯意      1侯朱      1侯黃      1侯侯      3侯侯      2侯侯      1侯侯      1侯侯      1侯侯

c侯秋      b侯子      a侯森      3侯三      2侯福      1侯格      1侯秀      b侯錦      a侯錦      7侯素      6侯葉      5侯王      4侯吳      3侯陳      2侯黃      1侯許      1侯侯      a侯許      4侯侯      c侯侯      b侯侯      a侯侯      1侯侯      1侯侯      3侯侯      2侯侯      1侯侯

d侯淑      c侯麗      b侯麗      a侯麗      2侯洪      1侯許      1侯侯      a侯侯      4侯侯      3侯周      1侯陳      2侯侯      1侯高      1侯侯

3侯侯      2侯侯      a侯侯      1侯侯      2侯侯      1侯侯      1侯侯      a侯侯      2侯侯      1侯侯      1侯侯      a侯侯      b侯侯      a侯侯      2侯侯      1侯侯

圖 C19-2

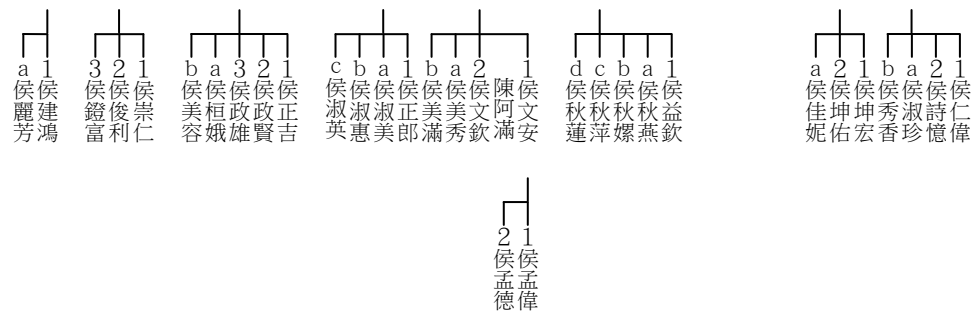

字倫	台系
19 達(以)世	10 世
20 萬(立)世	11 世
21 邦(名)世	12 世
22 丕(大)世	13 世
23 乃(業)世	14 世
24 高(維)世	15 世
25 第(新)世	16 世
26 世	17 世
27 世	18 世
28 世	19 世

上接圖 C01

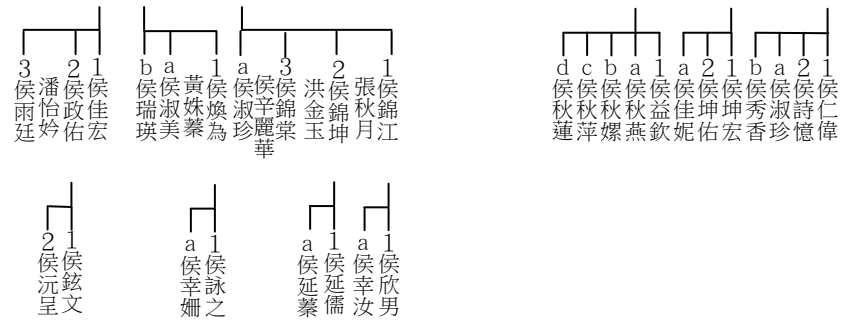

字倫	台系	二重港侯氏族譜七房世系圖 C 20	
19 達(以)世	10 世	20 萬(立)世	11 世
21 邦(名)世	12 世	22 丕(大)世	13 世
23 乃(業)世	14 世	24 高(維)世	15 世
25 第(新)世	16 世	26 世	17 世
27 世	18 世	28 世	19 世

上接圖 C01-1

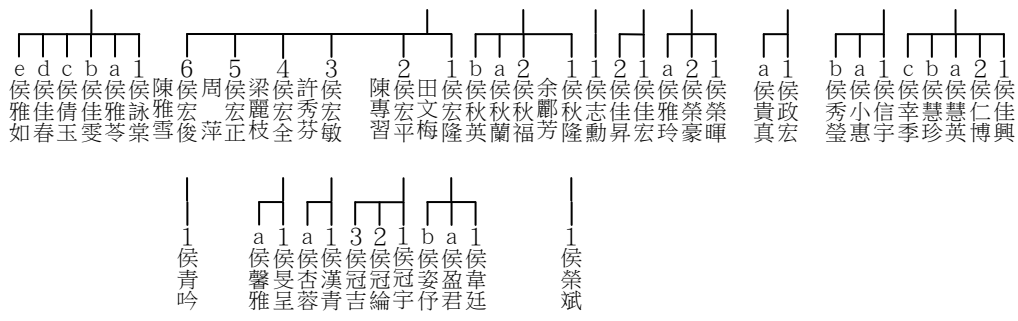

字倫	台系
19 達(以)世	10 世
20 萬(立)世	11 世
21 邦(名)世	12 世
22 丕(大)世	13 世
23 乃(業)世	14 世
24 高(維)世	15 世
25 第(新)世	16 世
26	17 世
27	18 世
28	19 世

上接圖 C02-1-2

字倫	台系
19 達(以)世	10 世
20 萬(立)世	11 世
21 邦(名)世	12 世
22 丕(大)世	13 世
23 乃(業)世	14 世
24 高(維)世	15 世
25 第(新)世	16 世
26 世	17 世
27 世	18 世
28 世	19 世

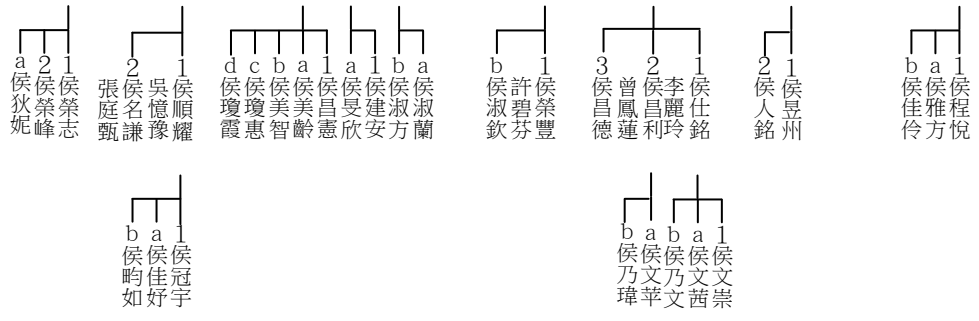

上接圖 C03-1.-2

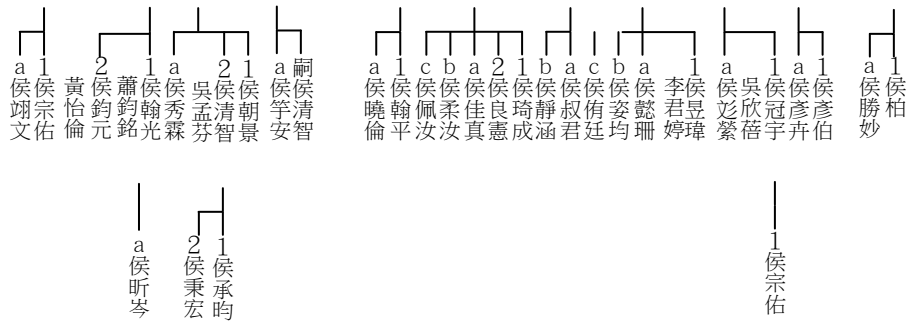

字倫	台系
19 達(以)世	10 世
20 萬(立)世	11 世
21 邦(名)世	12 世
22 丕(大)世	13 世
23 乃(業)世	14 世
24 高(維)世	15 世
25 第(新)世	16 世
26 世	17 世
27 世	18 世
28 世	19 世

上接圖 C05-1



二重港侯氏族譜

世系圖

二重港  
D 後厝族系世系圖



字倫	台系
10成(啟)世	1世
11信(士)世	2世
12禮(錫)世	3世
13光(國)世	4世
14振(文)世	5世
15耀(章)世	6世
16奕(有)世	7世
17世(意)世	8世
18敷(可)世	9世
19達(以)世	10世

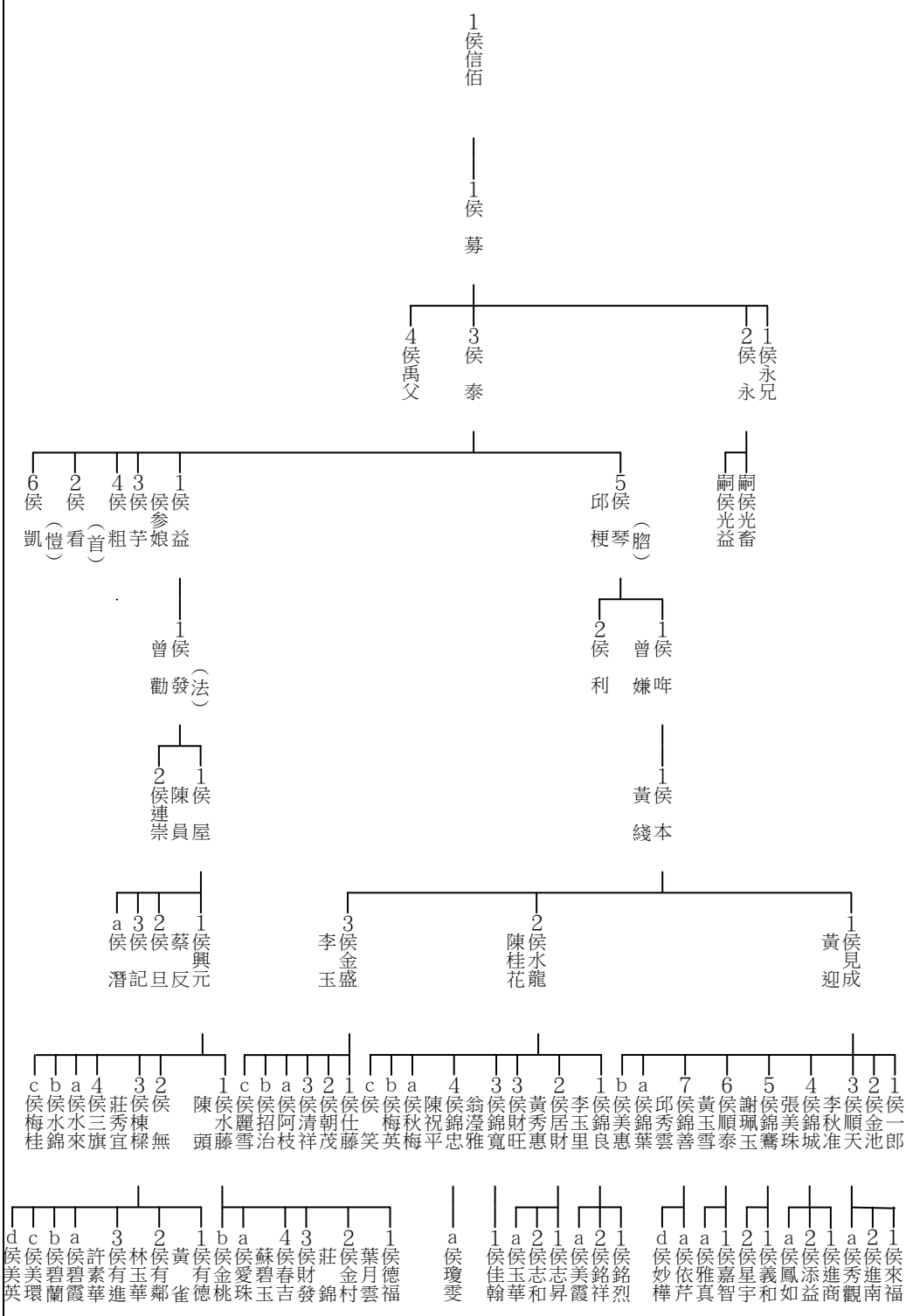

下接圖 D12

圖 D01

字倫	台系
10 成(啟)世	1 世
11 信(士)世	2 世
12 禮(錫)世	3 世
13 光(國)世	4 世
14 振(文)世	5 世
15 耀(章)世	6 世
16 奕(有)世	7 世
17 世(意)世	8 世
18 敷(可)世	9 世
19 達(以)世	10 世

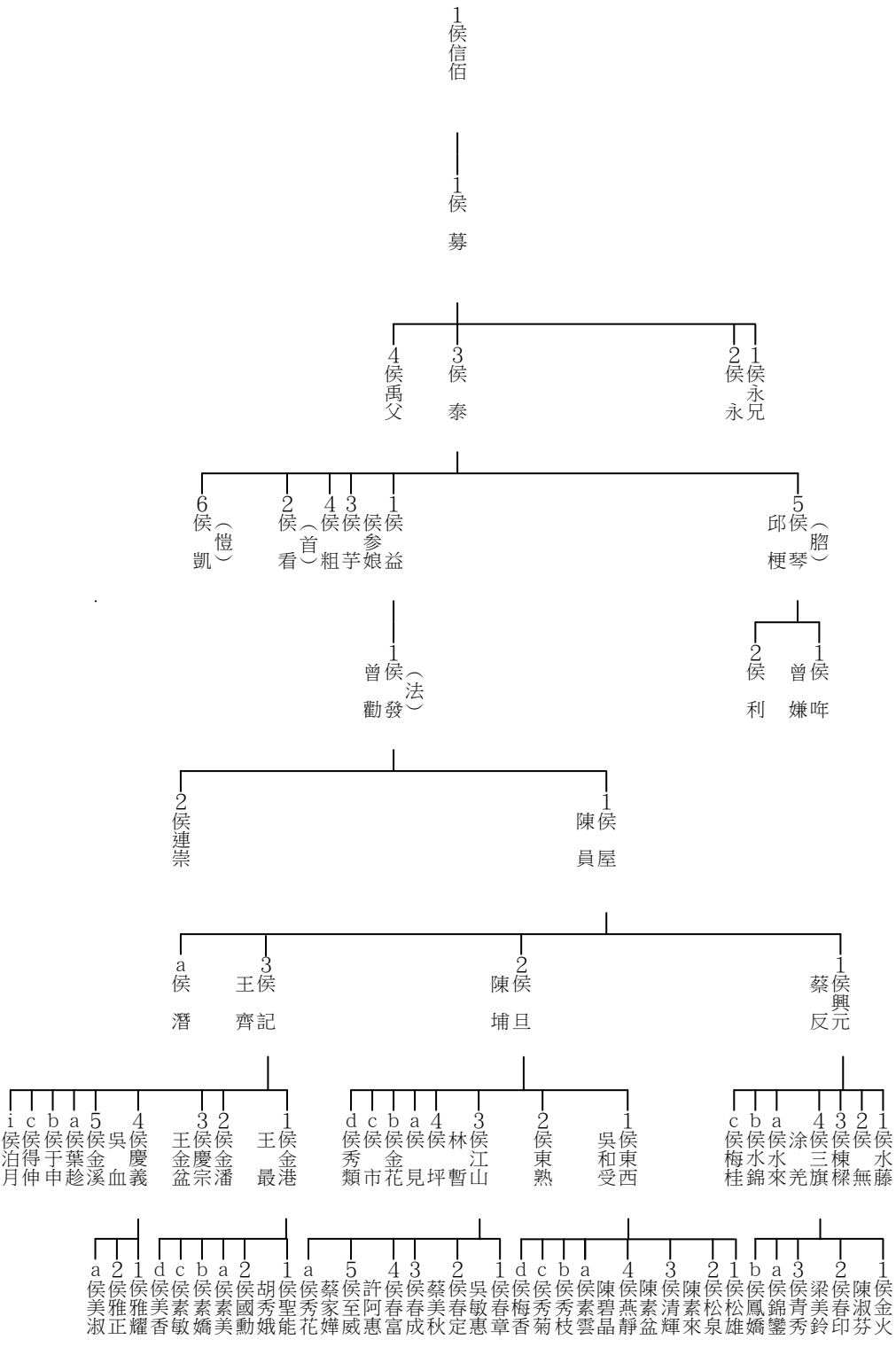

下接圖 D16

字倫	台系	10成(啟)世	1世
		11信(士)世	2世
		12禮(錫)世	3世
		13光(國)世	4世
		14振(文)世	5世
		15耀(章)世	6世
		16奕(有)世	7世
		17世(意)世	8世
		18敷(可)世	9世
		19達(以)世	10世

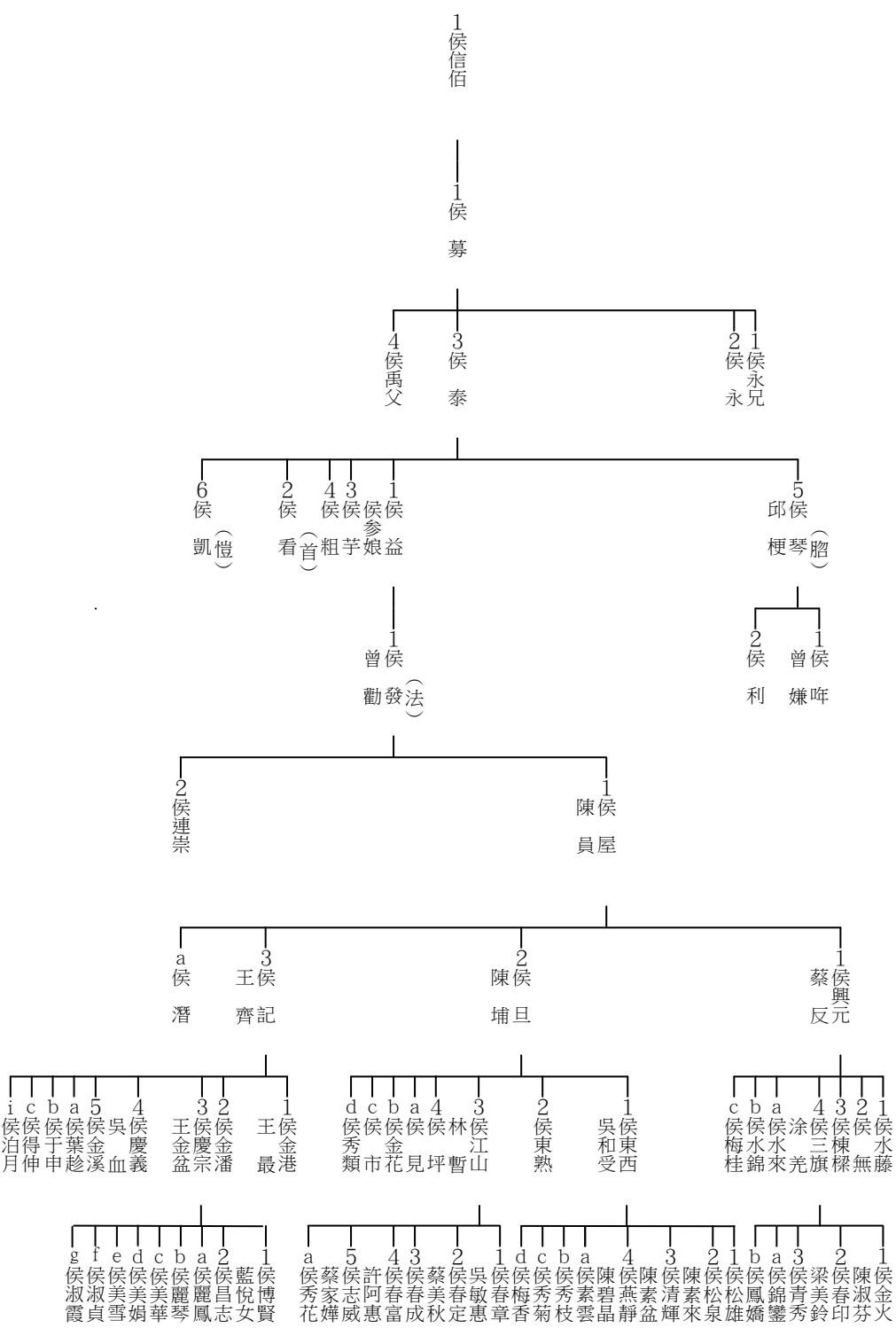

下接圖 D13

字倫	台系	10成(啟)世	1世
		11信(士)世	2世
		12禮(錫)世	3世
		13光(國)世	4世
		14振(文)世	5世
		15耀(章)世	6世
		16奕(有)世	7世
		17世(意)世	8世
		18敷(可)世	9世
		19達(以)世	10世

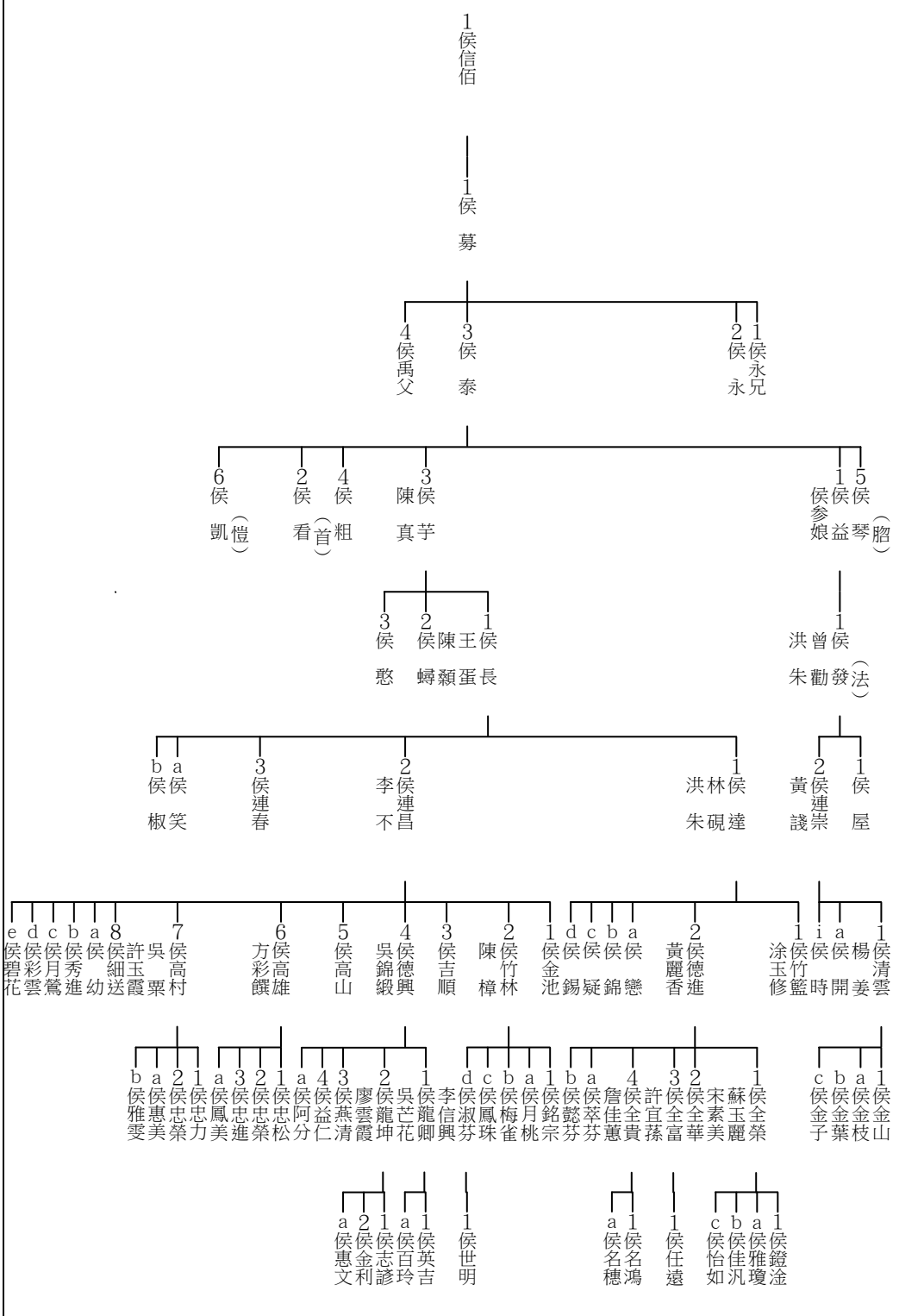

字倫	台系
10成(啟)世	1世
11信(士)世	2世
12禮(錫)世	3世
13光(國)世	4世
14振(文)世	5世
15耀(章)世	6世
16奕(有)世	7世
17世(意)世	8世
18敷(可)世	9世
19達(以)世	10世

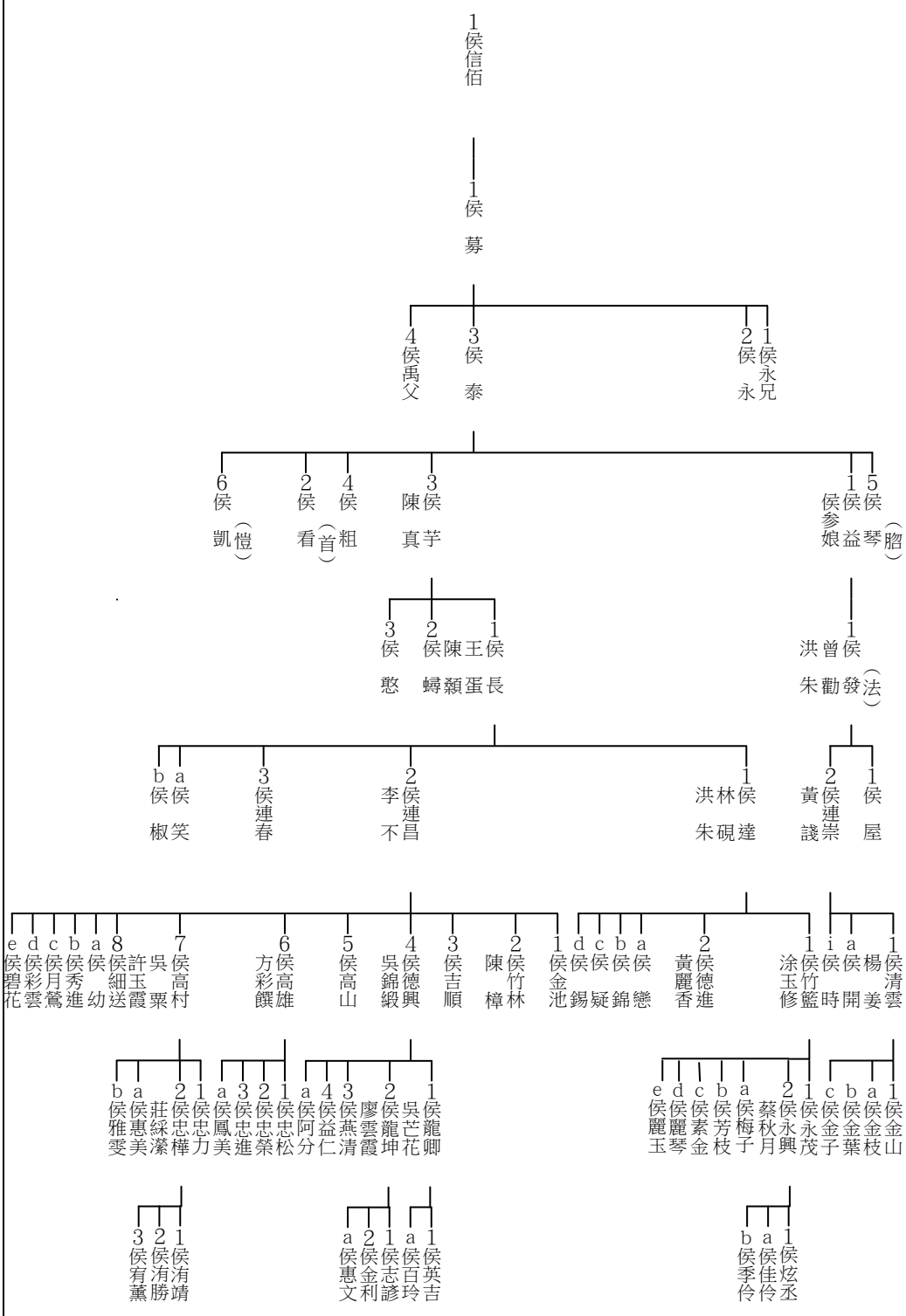



字倫	台系	二重港侯氏族譜後曆世系圖 D 04-2
10成(啟)世	1世	
11信(士)世	2世	
12禮(錫)世	3世	
13光(國)世	4世	
14振(文)世	5世	
15耀(章)世	6世	
16奕(有)世	7世	
17世(意)世	8世	
18敷(可)世	9世	
19達(以)世	10世	



圖 D04-2

字倫	台系
10成(啟)世	1世
11信(士)世	2世
12禮(錫)世	3世
13光(國)世	4世
14振(文)世	5世
15耀(章)世	6世
16奕(有)世	7世
17世(意)世	8世
18敷(可)世	9世
19達(以)世	10世



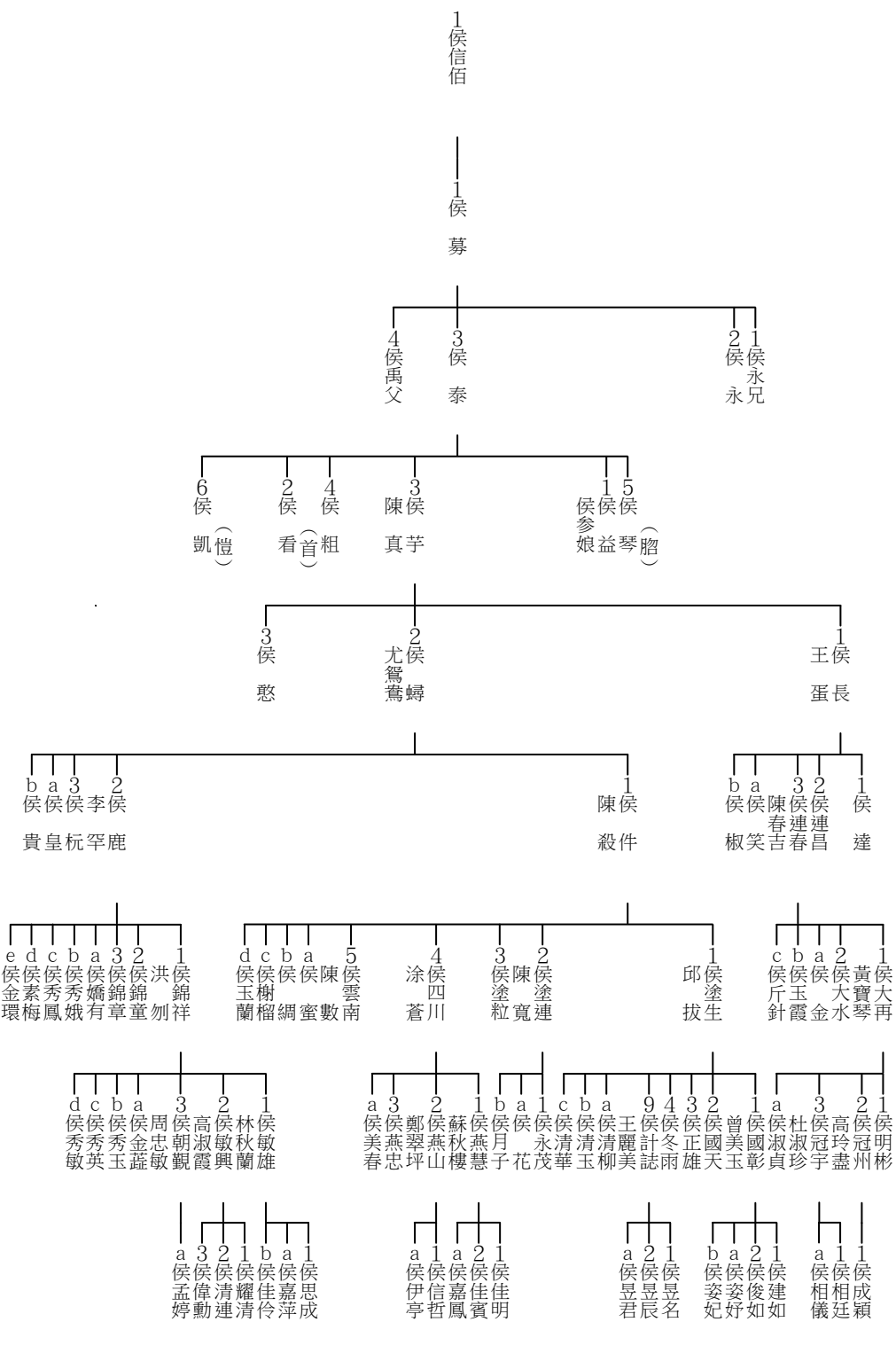
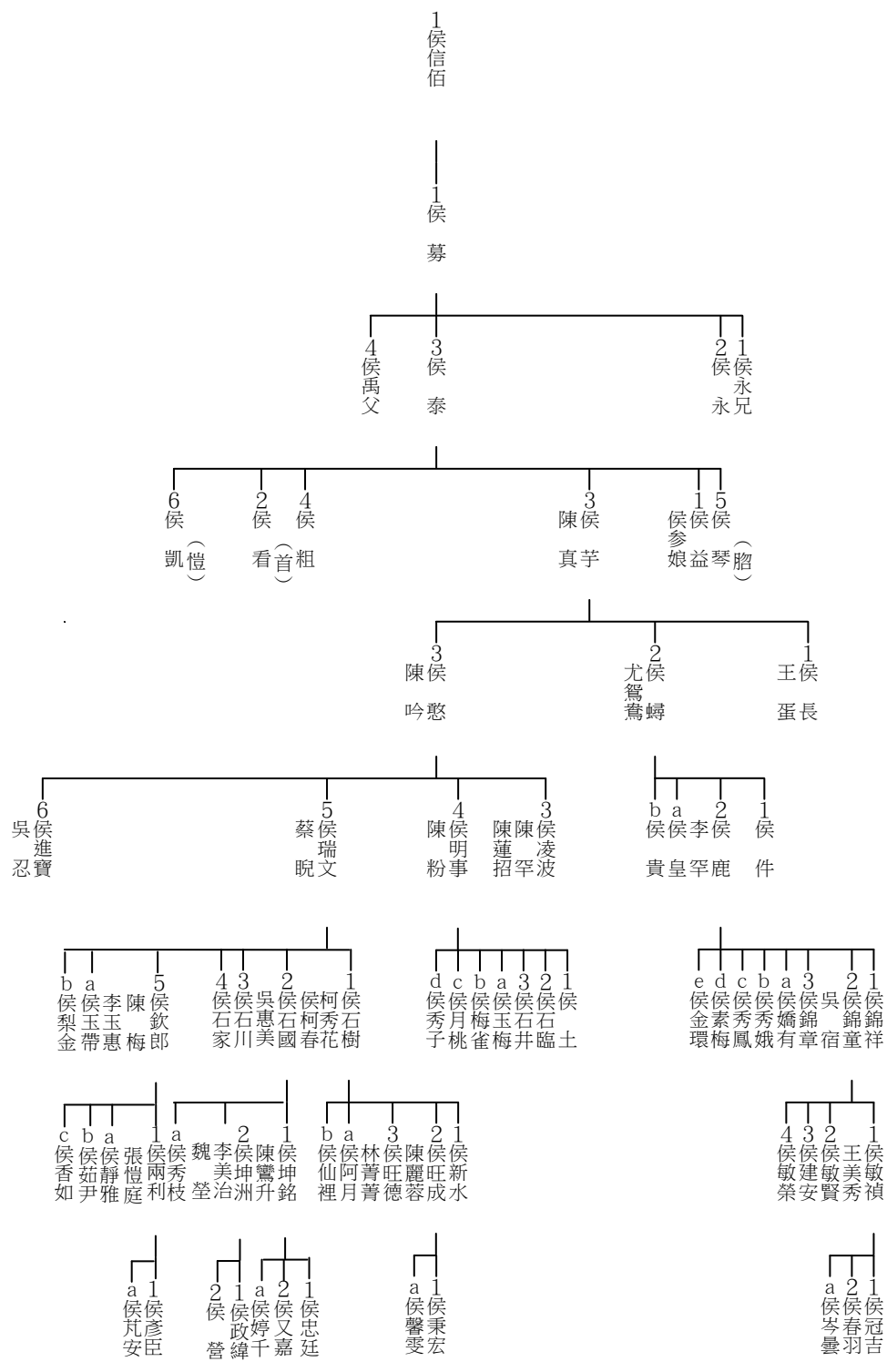

字倫	台系
10成(啟)世	1世
11信(士)世	2世
12禮(錫)世	3世
13光(國)世	4世
14振(文)世	5世
15耀(章)世	6世
16奕(有)世	7世
17世(意)世	8世
18敷(可)世	9世
19達(以)世	10世

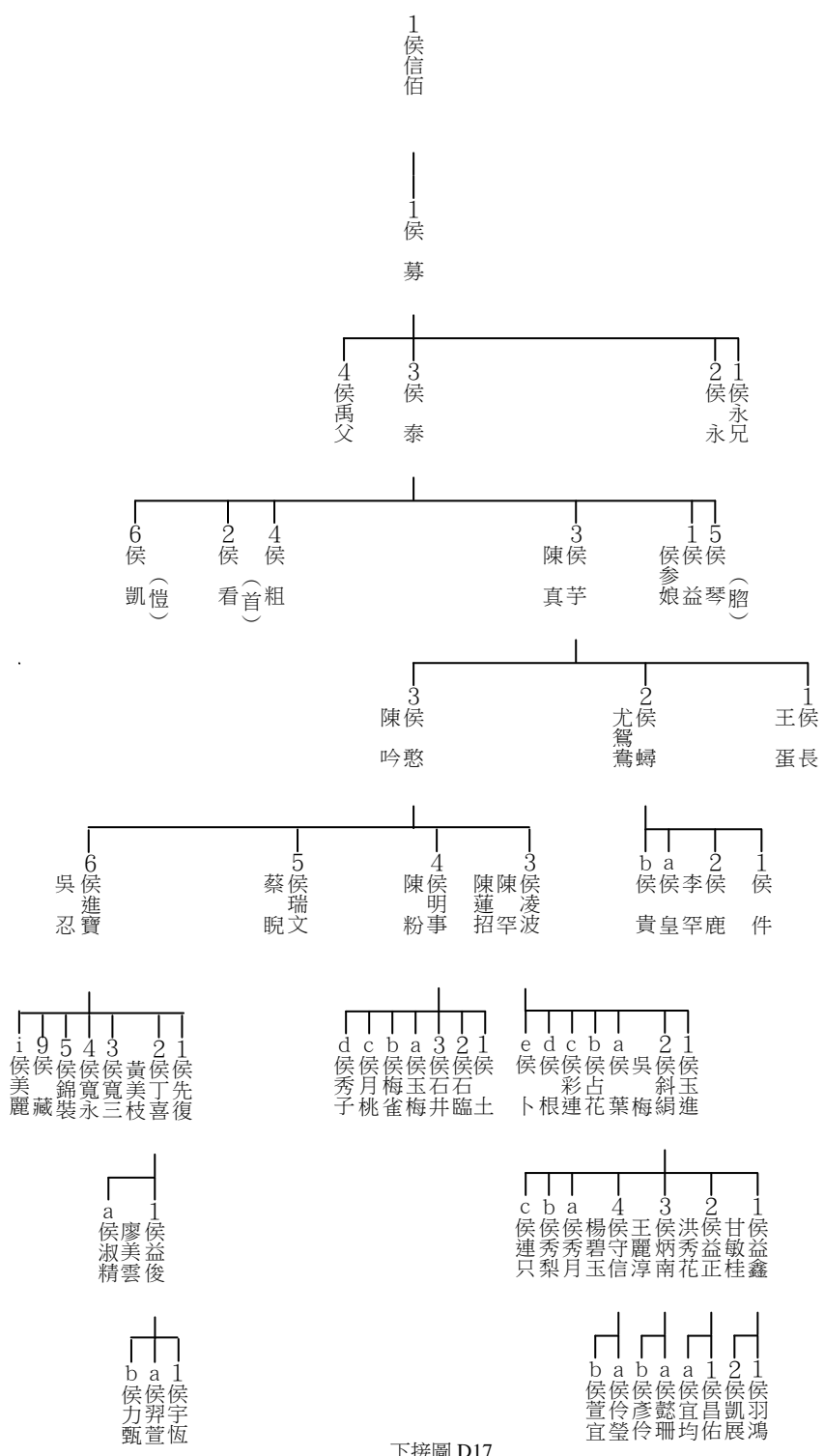

下接圖 D17

字倫	台系	10成(啟)世	1
		11信(士)世	2
		12禮(錫)世	3
		13光(國)世	4
		14振(文)世	5
		15耀(章)世	6
		16奕(有)世	7
		17世(意)世	8
		18敷(可)世	9
		19達(以)世	10

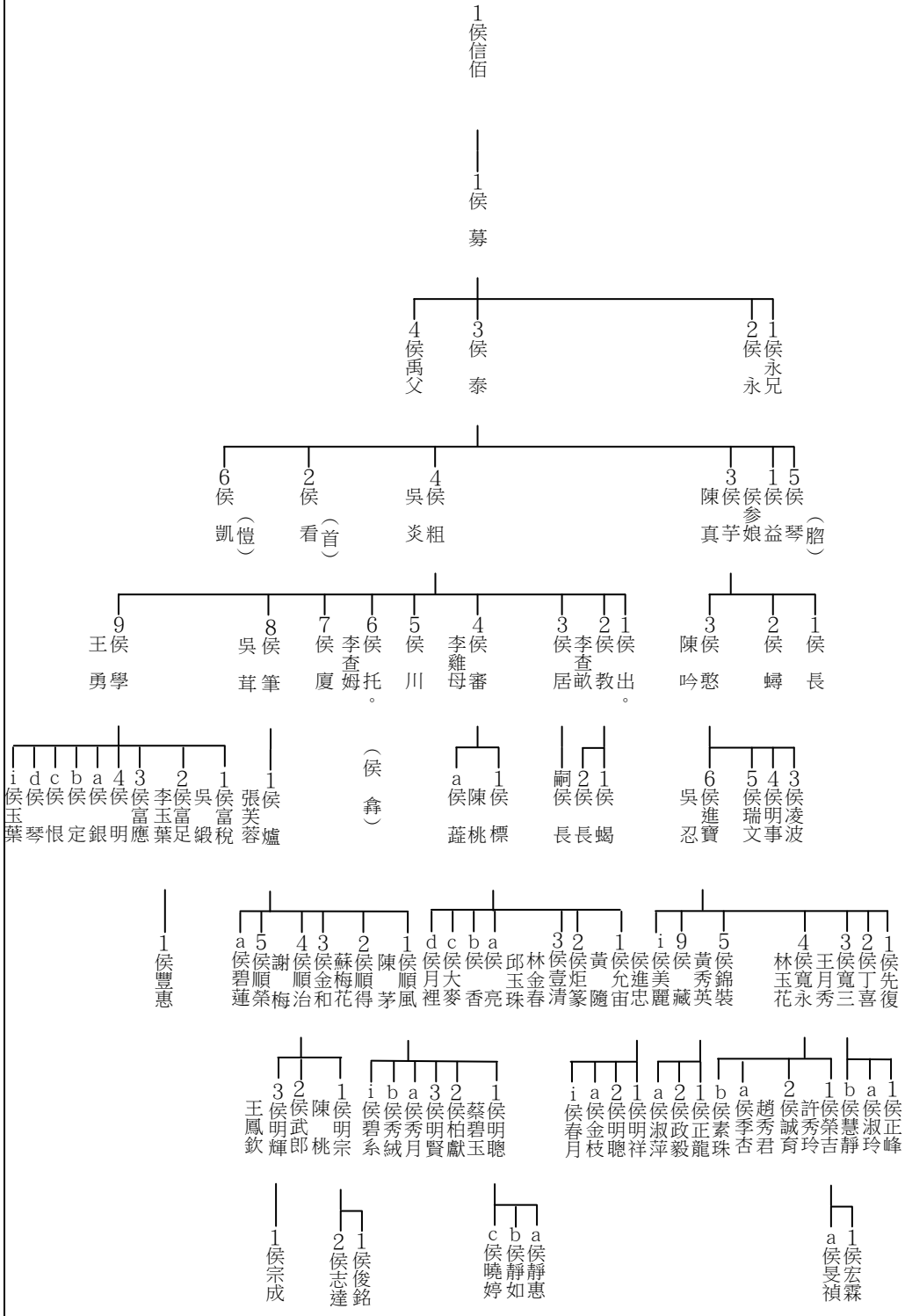

字倫	台系	二重港侯氏族譜後曆世系圖 D 06-2
10成(啟)世	1世	
11信(士)世	2世	
12禮(錫)世	3世	
13光(國)世	4世	
14振(文)世	5世	
15耀(章)世	6世	
16奕(有)世	7世	
17世(意)世	8世	
18敷(可)世	9世	
19達(以)世	10世	

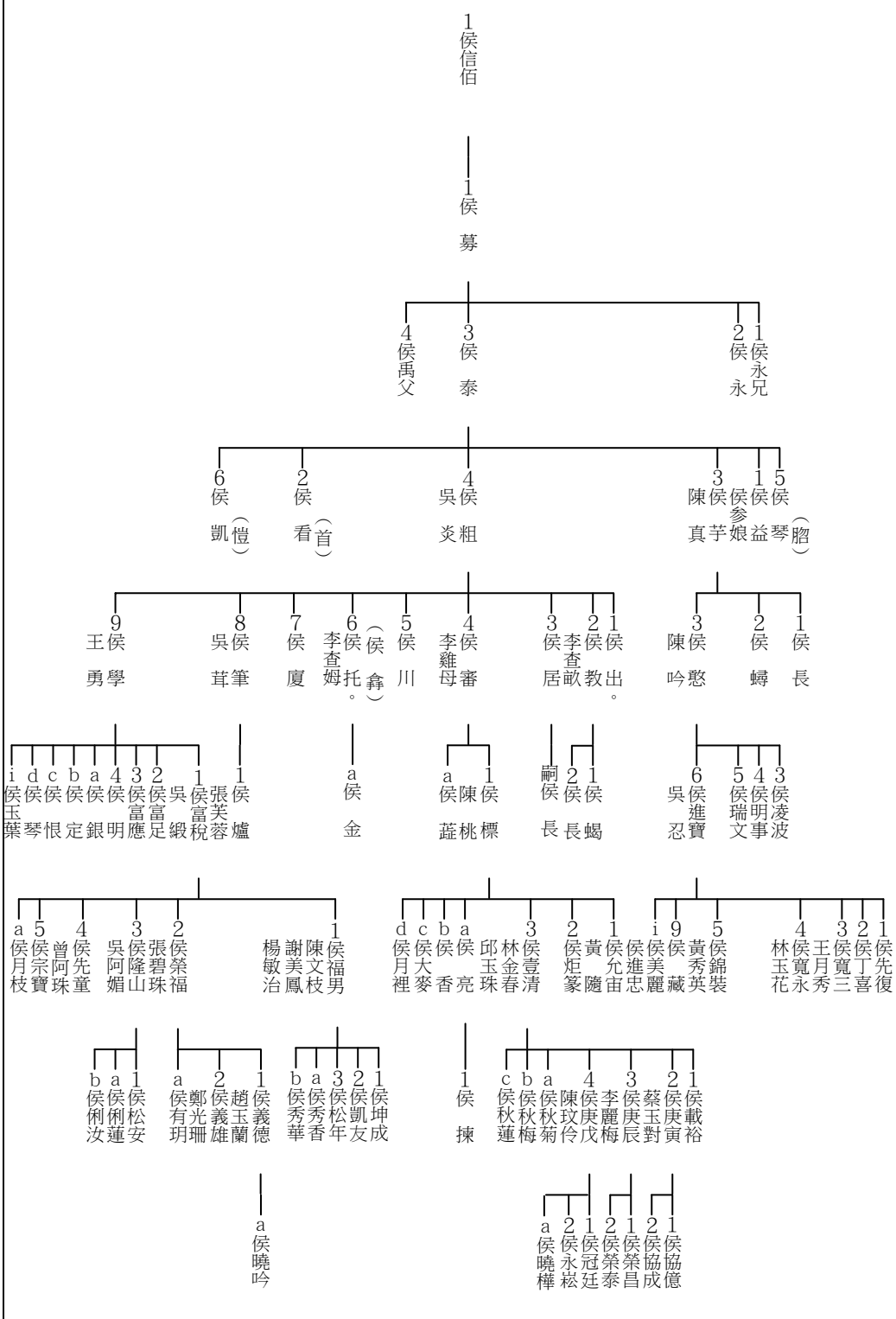



字倫	台系
10成(啟)世	1世
11信(士)世	2世
12禮(錫)世	3世
13光(國)世	4世
14振(文)世	5世
15耀(章)世	6世
16奕(有)世	7世
17世(意)世	8世
18敷(可)世	9世
19達(以)世	10世

1侯信伯

1侯募

4侯禹父  
3侯泰  
2侯永  
1侯永兄



圖 D07-2





字倫	台系		
10成(啟)世	1世		
11信(士)世	2世		
12禮(錫)世	3世		
13光(國)世	4世		
14振(文)世	5世		
15耀(章)世	6世		
16奕(有)世	7世		
17世(意)世	8世		
18敷(可)世	9世		
19達(以)世	10世		

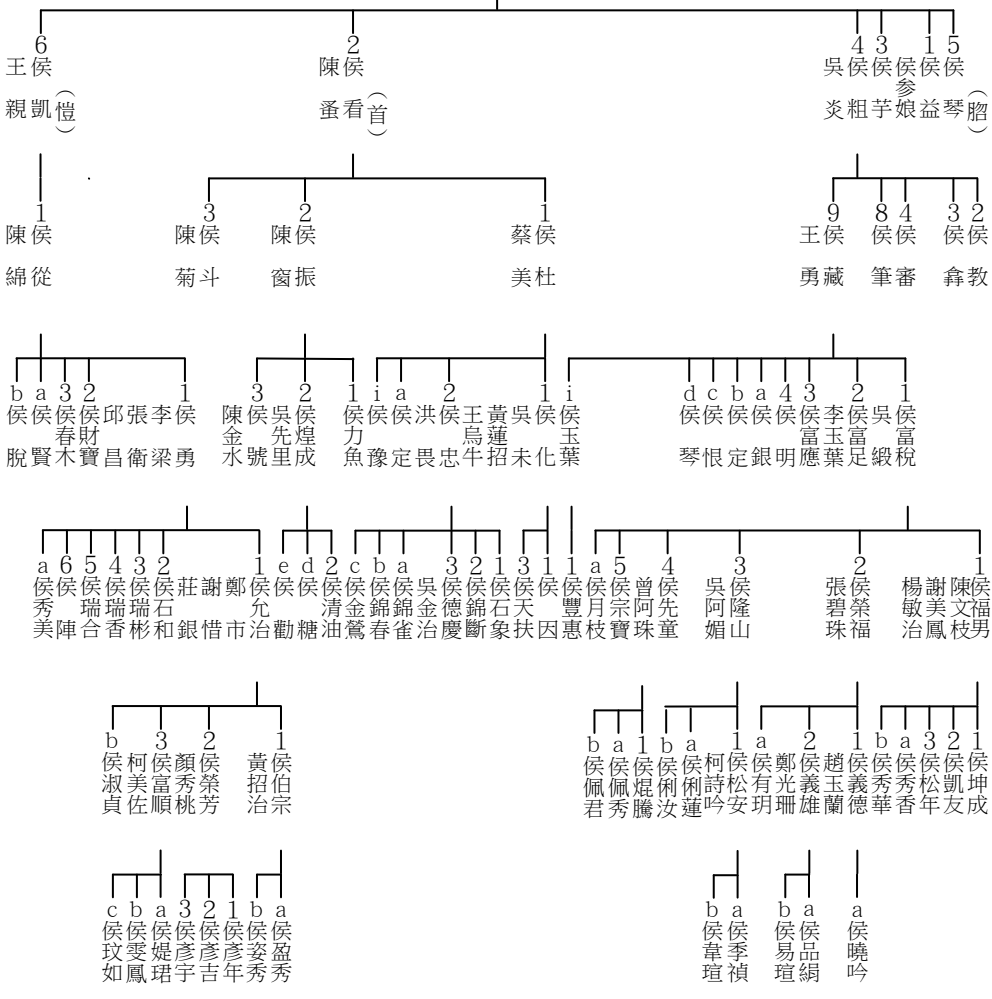
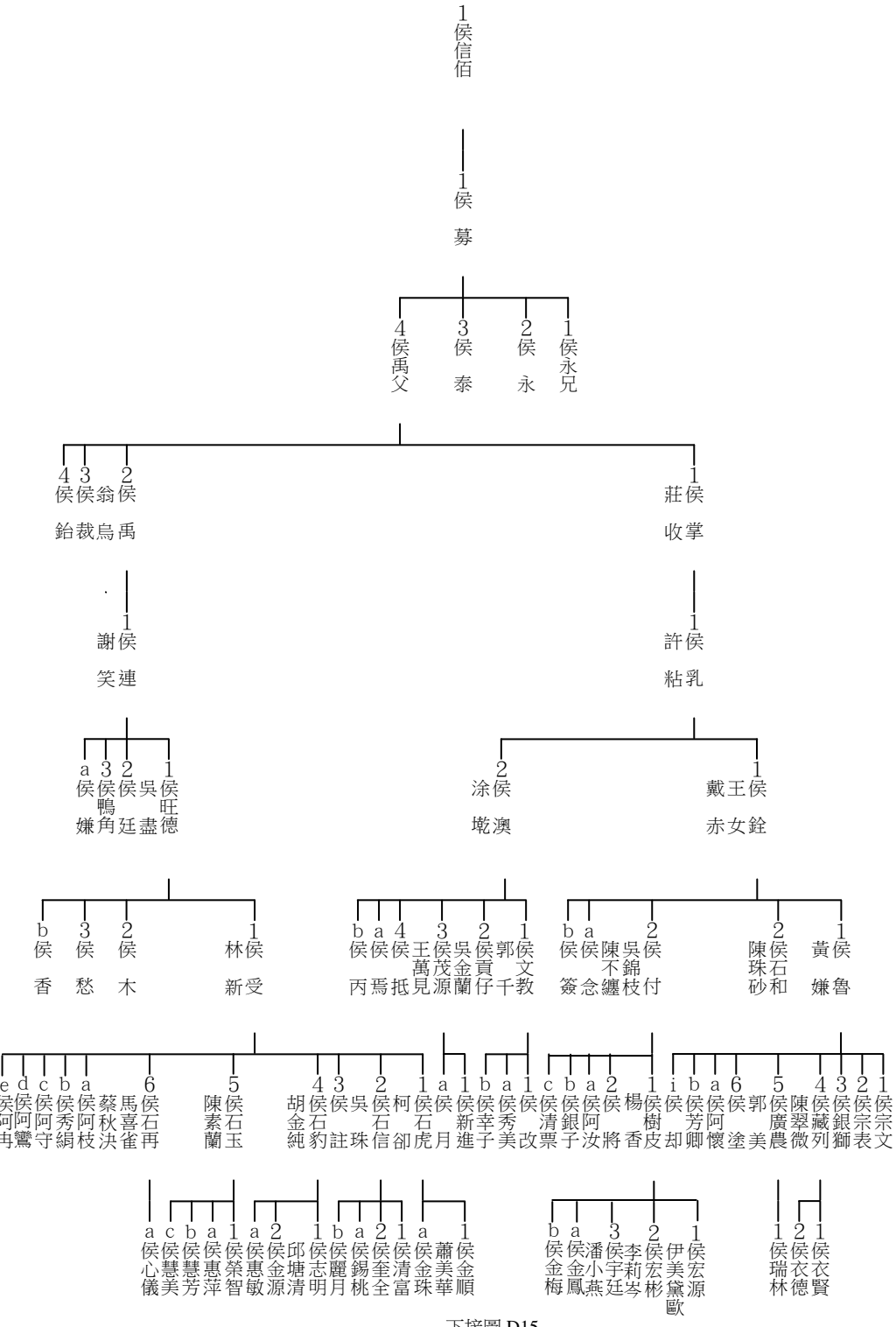

下接圖 D15



字倫	台系	二重港侯氏族譜後曆世系圖 D 10-1
10成(啟)世	1世	
11信(士)世	2世	
12禮(錫)世	3世	
13光(國)世	4世	
14振(文)世	5世	
15耀(章)世	6世	
16奕(有)世	7世	
17世(意)世	8世	
18敷(可)世	9世	
19達(以)世	10世	



圖 D10-1

字倫	台系
10成(啟)世	1世
11信(士)世	2世
12禮(錫)世	3世
13光(國)世	4世
14振(文)世	5世
15耀(章)世	6世
16奕(有)世	7世
17世(意)世	8世
18敷(可)世	9世
19達(以)世	10世



字倫	台系	二重港侯氏族譜後厝世系圖 D 11
10成(啟)世	1世	
11信(士)世	2世	
12禮(錫)世	3世	
13光(國)世	4世	
14振(文)世	5世	
15耀(章)世	6世	
16奕(有)世	7世	
17世(意)世	8世	
18敷(可)世	9世	
19達(以)世	10世	

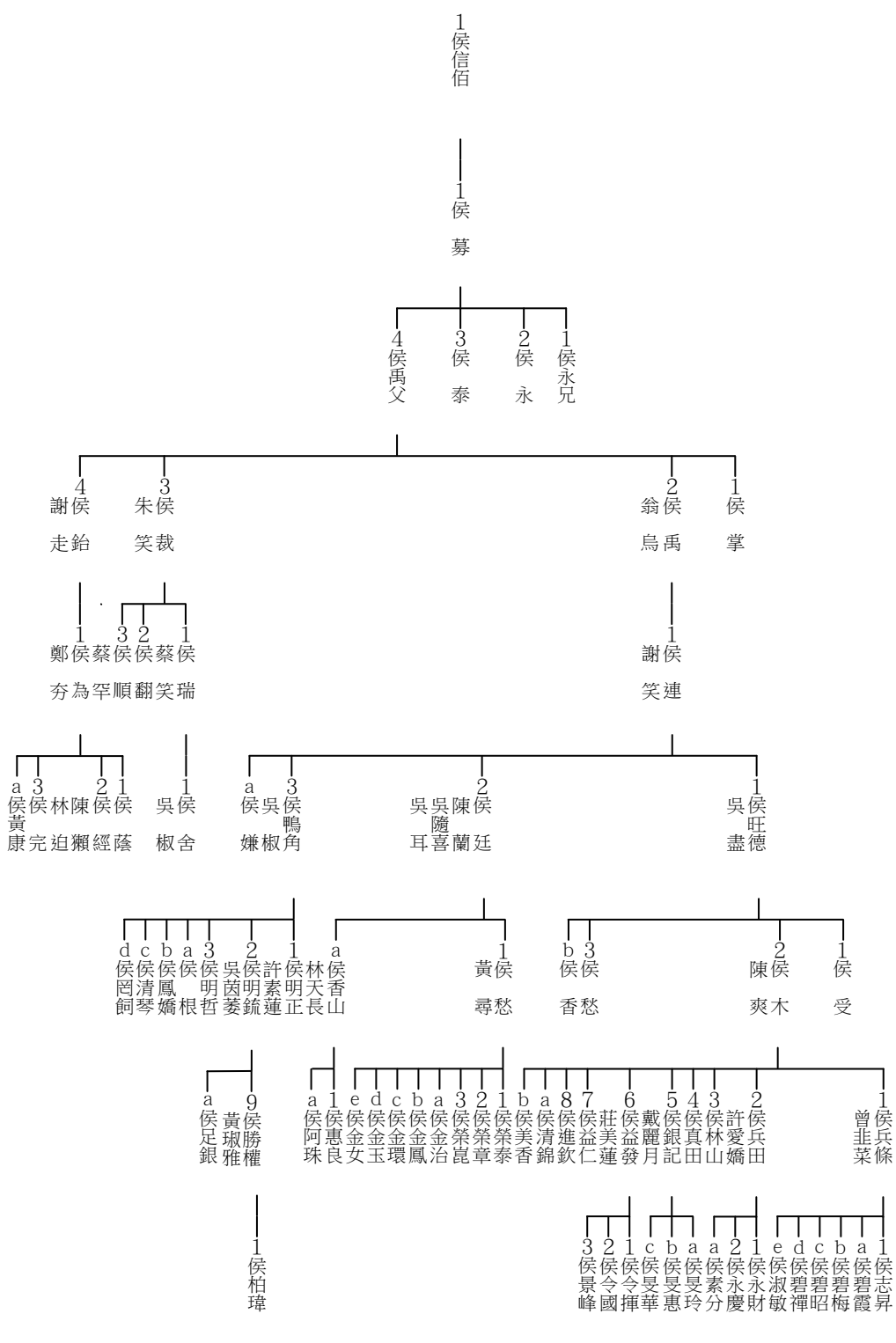
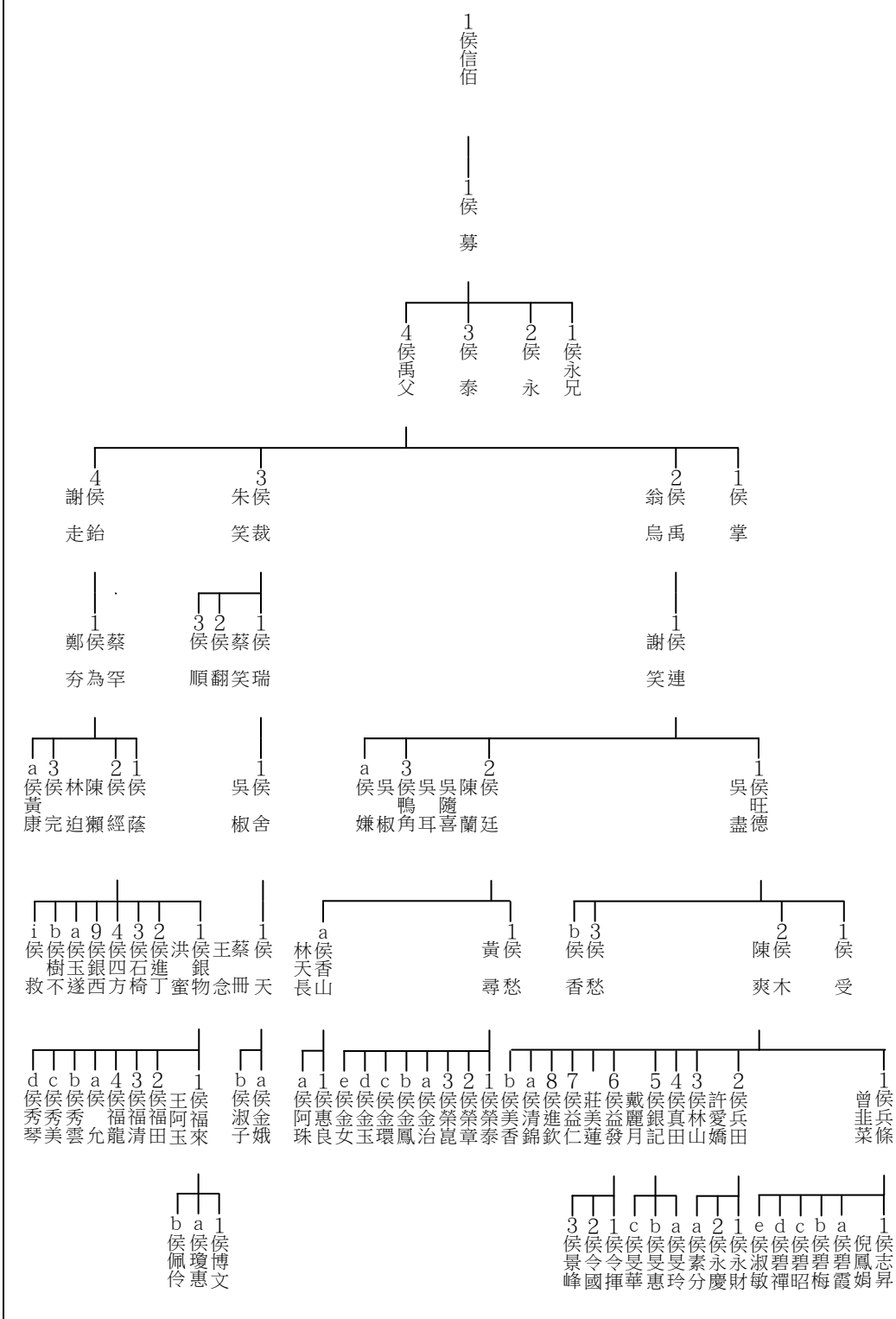

圖 D11



字倫	台系	二重港侯氏族譜後厝世系圖 D 12
19 達(以)世	10 世	
20 萬(立)世	11 世	
21 邦(名)世	12 世	
22 丕(大)世	13 世	
23 乃(業)世	14 世	
24 高(維)世	15 世	
25 第(新)世	16 世	
26 世	17 世	
27 世	18 世	
28 世	19 世	

上接圖 D01

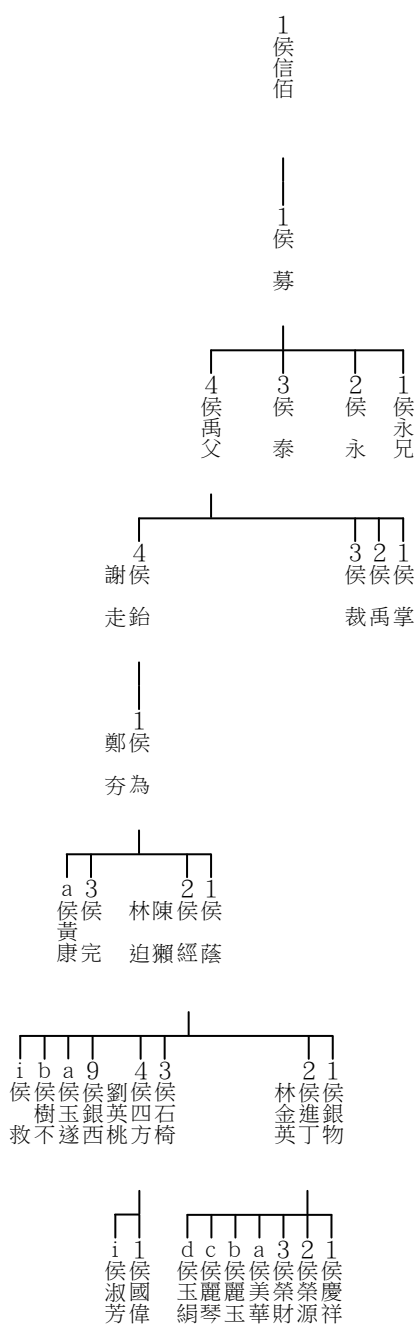
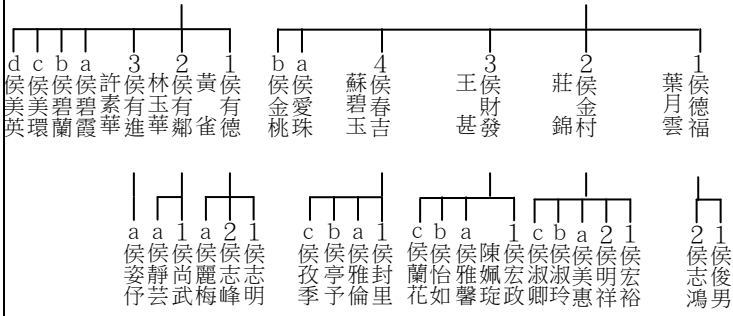
字倫	台系	世
19 達(以)世	10	世
20 萬(立)世	11	世
21 邦(名)世	12	世
22 丕(大)世	13	世
23 乃(業)世	14	世
24 高(維)世	15	世
25 第(新)世	16	世
26	17	世 世
27	18	世 世
28	19	世 世

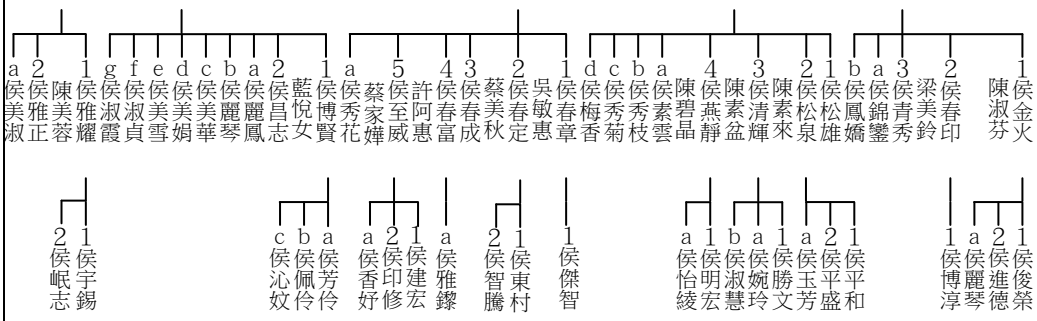

上接圖 D02-2

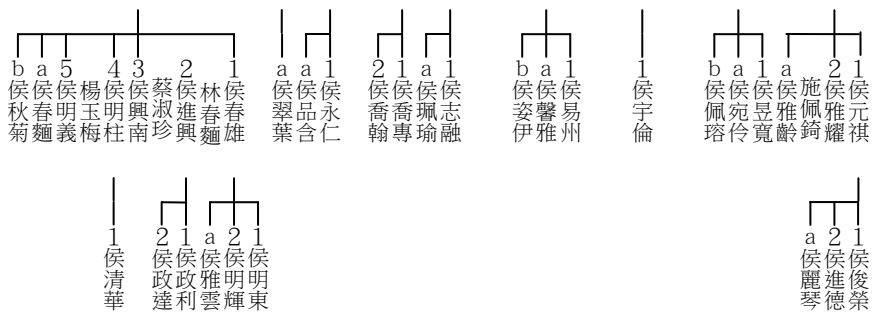

字倫	台系
19 達(以)世	10 世
20 萬(立)世	11 世
21 邦(名)世	12 世
22 丕(大)世	13 世
23 乃(業)世	14 世
24 高(維)世	15 世
25 第(新)世	16 世
26 世	17 世
27 世	18 世
28 世	19 世

上接圖 D08

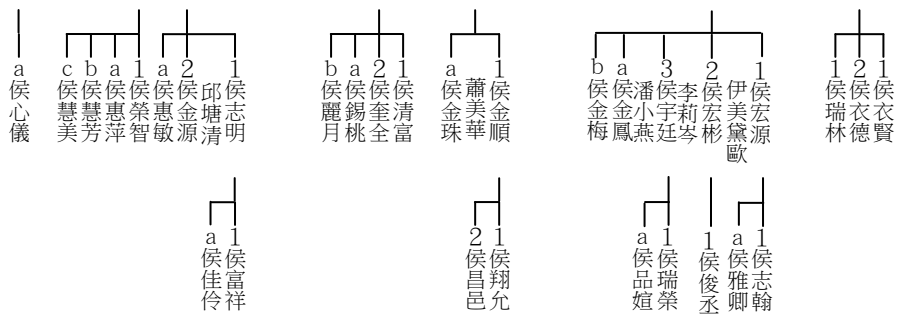

字倫	台系
19 達(以)世	10 世
20 萬(立)世	11 世
21 邦(名)世	12 世
22 丕(大)世	13 世
23 乃(業)世	14 世
24 高(維)世	15 世
25 第(新)世	16 世
26 世	17 世
27 世	18 世
28 世	19 世

上接圖 D09

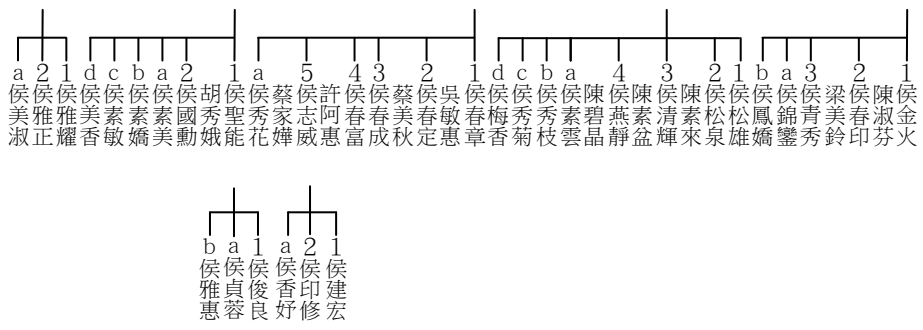

字倫	台系	二重港侯氏族譜後曆世系圖 D15
19 達(以)世	10 世	
20 萬(立)世	11 世	
21 邦(名)世	12 世	
22 丕(大)世	13 世	
23 乃(業)世	14 世	
24 高(維)世	15 世	
25 第(新)世	16 世	
26 世	17 世	
27 世	18 世	
28 世	19 世	

上接圖 D02-1



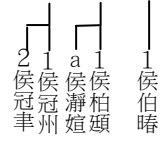
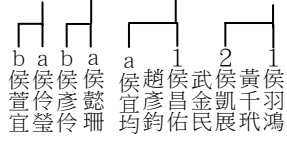

字倫	台系	二重港侯氏族譜後曆世系圖 D 15
19 達(以)世	10 世	
20 萬(立)世	11 世	
21 邦(名)世	12 世	
22 丕(大)世	13 世	
23 乃(業)世	14 世	
24 高(維)世	15 世	
25 第(新)世	16 世	
26 世	17 世	
27 世	18 世	
28 世	19 世	

上接圖 D05-2

字倫	台系
19 達(以)世	10 世
20 萬(立)世	11 世
21 邦(名)世	12 世
22 丕(大)世	13 世
23 乃(業)世	14 世
24 高(維)世	15 世
25 第(新)世	16 世
26 世	17 世
27 世	18 世
28 世	19 世

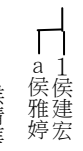
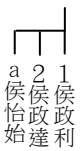
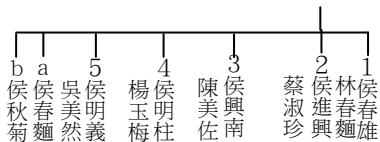
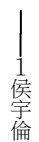
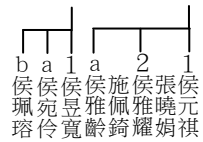

上接圖 D08-2



二重港侯氏族譜

世系圖

二重港 N 胡厝寮族系世系圖

字倫	台系	二重港侯氏族譜
	1	世
	2	世
	3	世
	4	世
	5	世
	6	世
	7	世
	8	世
	9	世
	10	世

胡侯  
匪番



圖 N01

字倫	台系	二重港侯氏族譜
	1	世
	2	世
	3	世
	4	世
	5	世
	6	世
	7	世
	8	世
	9	世
	10	世

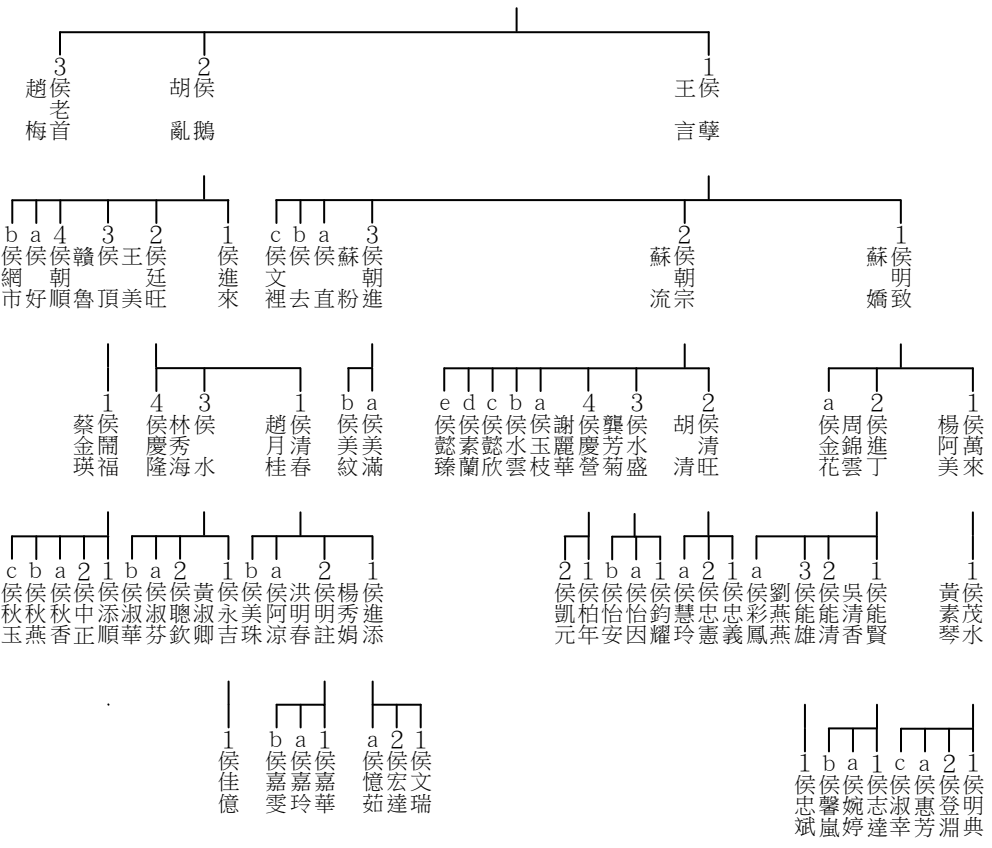