

世系圖

二重港侯氏族譜

二重港

A學仔內族系世系圖

內格寬 16cm (50 位)

字倫	台系	二重港侯氏族譜學仔內世系圖 A 01
12 廷(高)世	1 世	
13 志(可)世	2 世	
14 成(博)世	3 世	
15 信(廷)世	4 世	
16 禮(承)世	5 世	
17 光(立)世	6 世	
18 振(業)世	7 世	
19 耀(子)世	8 世	
20 奕(孫)世	9 世	
21 世(賢)世	10 世	

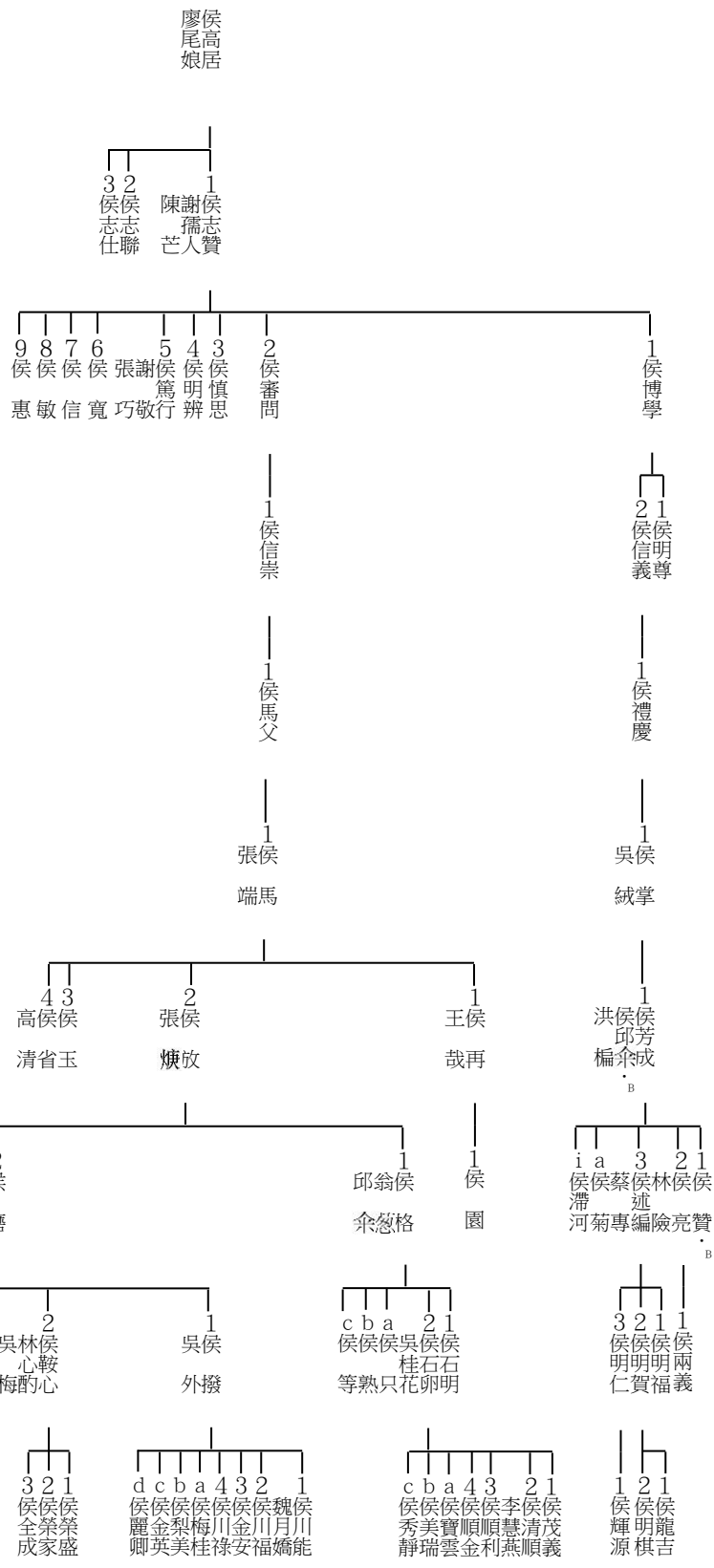

下接圖 A20
圖 A01

111.05.27 修

內格寬 16cm (50位)

字倫	台系	二重港侯氏族譜學仔內世系圖 A 02
12 廷(高)世	1 世	
13 志(可)世	2 世	
14 成(博)世	3 世	
15 信(廷)世	4 世	
16 禮(承)世	5 世	
17 光(立)世	6 世	
18 振(業)世	7 世	
19 耀(子)世	8 世	
20 奕(孫)世	9 世	
21 世(賢)世	10 世	

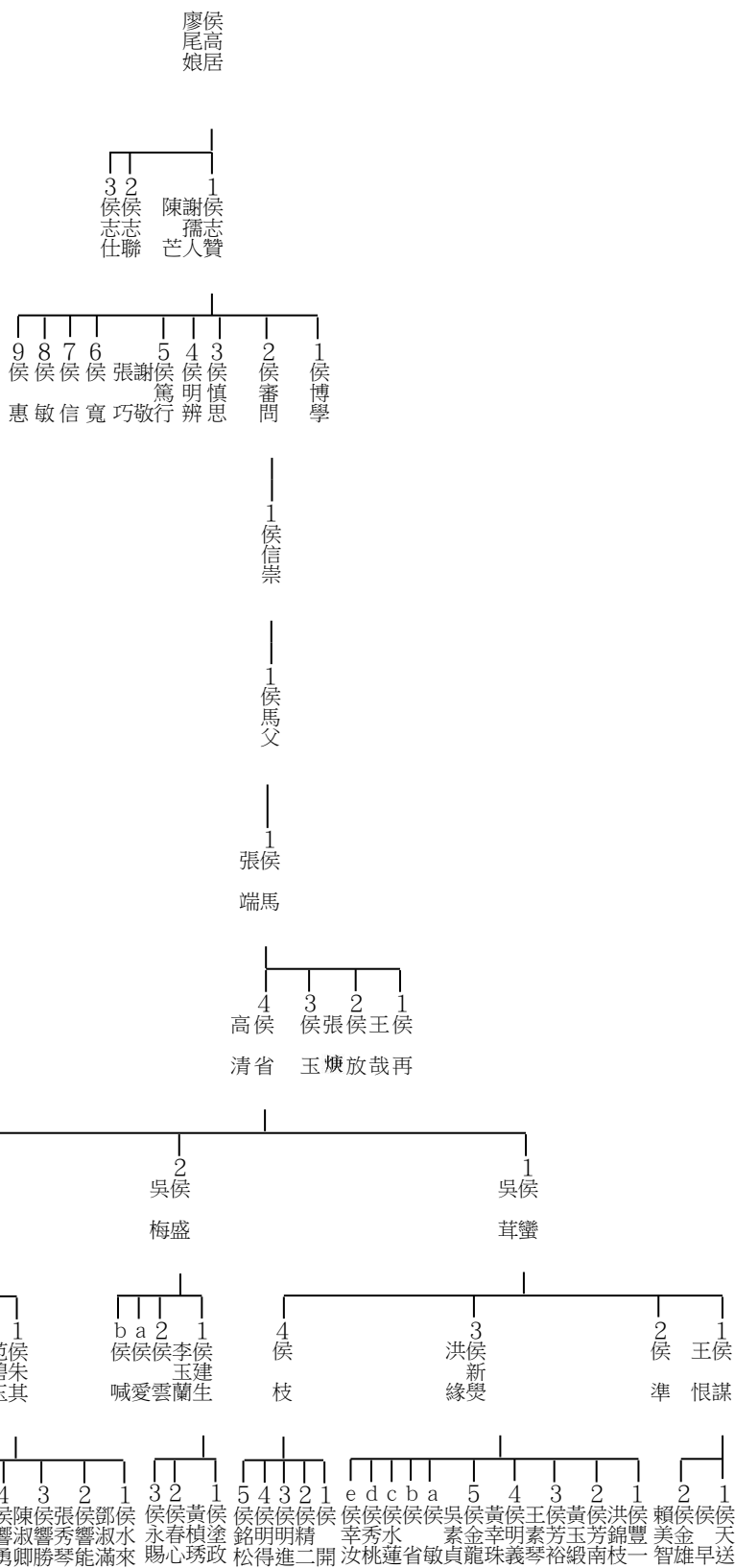

下接圖 A21 A22

圖 A02

112.05.29 修

內格寬 16cm (50位)

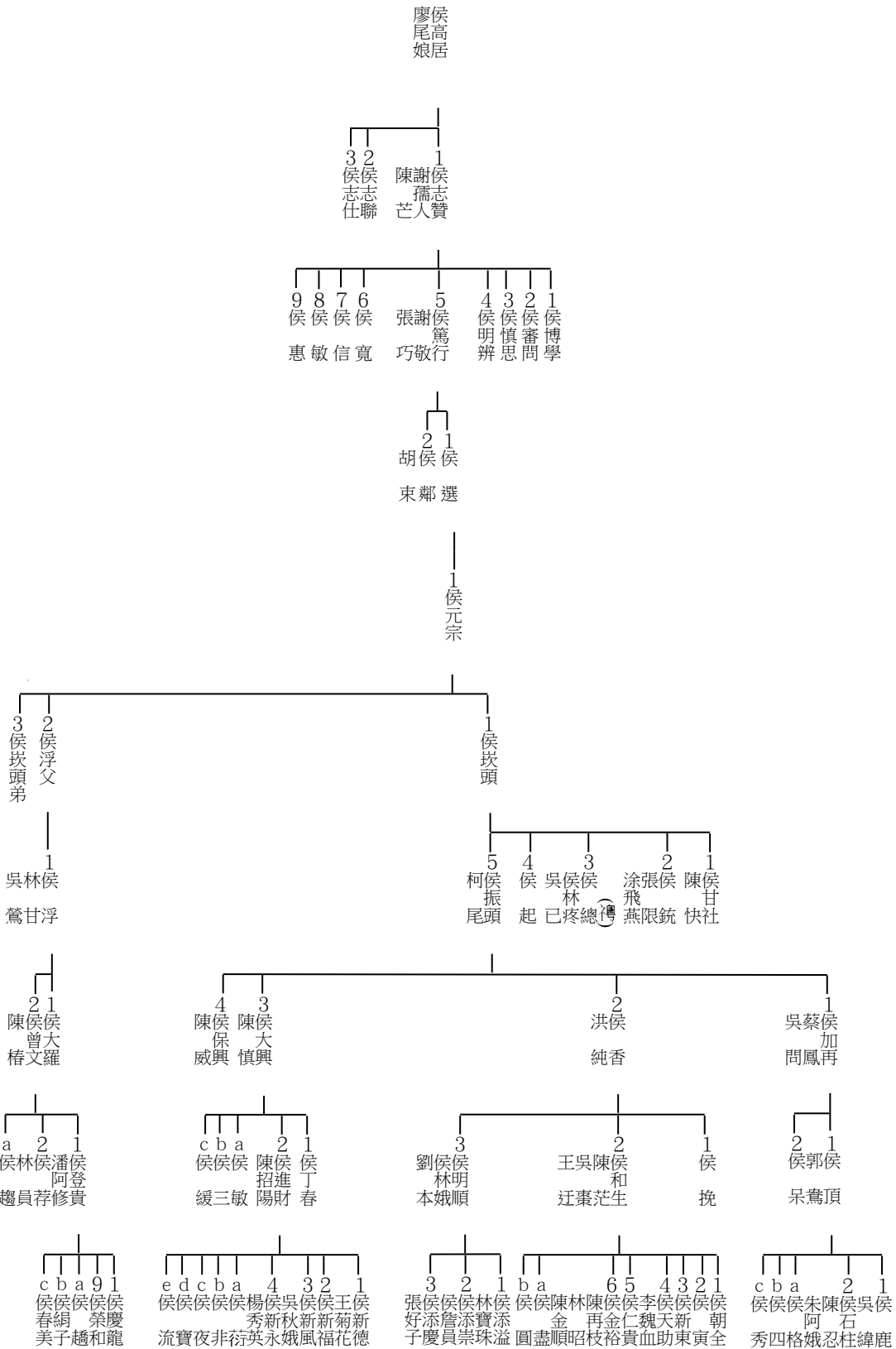

字倫	台系	二重港侯氏族譜學仔內世系圖 A 04
12 廷 (高) 世	1 世	
13 志 (可) 世	2 世	
14 成 (博) 世	3 世	
15 信 (廷) 世	4 世	
16 禮 (承) 世	5 世	
17 光 (立) 世	6 世	
18 振 (業) 世	7 世	
19 耀 (子) 世	8 世	
20 奕 (孫) 世	9 世	
21 世 (賢) 世	10 世	

下接圖 A27 A28

圖 A04

112.06.21 修

內格寬 16cm (50 位)

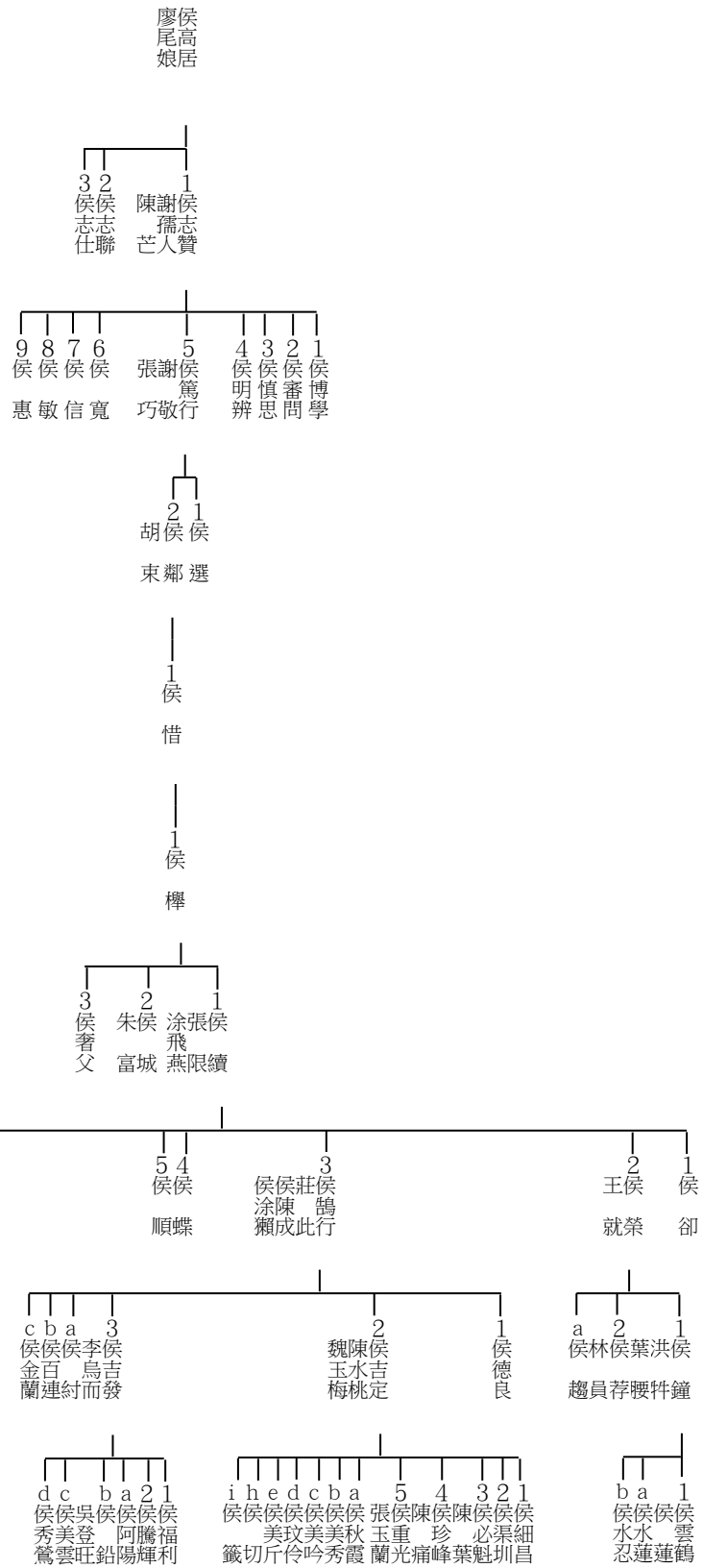

下接圖 A29
圖 A05

字倫	台系	二重港侯氏族譜學仔內世系圖 A 05
12 廷(高)世	1 世	
13 志(可)世	2 世	
14 成(博)世	3 世	
15 信(廷)世	4 世	
16 禮(承)世	5 世	
17 光(立)世	6 世	
18 振(業)世	7 世	
19 耀(子)世	8 世	
20 奕(孫)世	9 世	
21 世(賢)世	10 世	

內格寬 16cm (50 位)

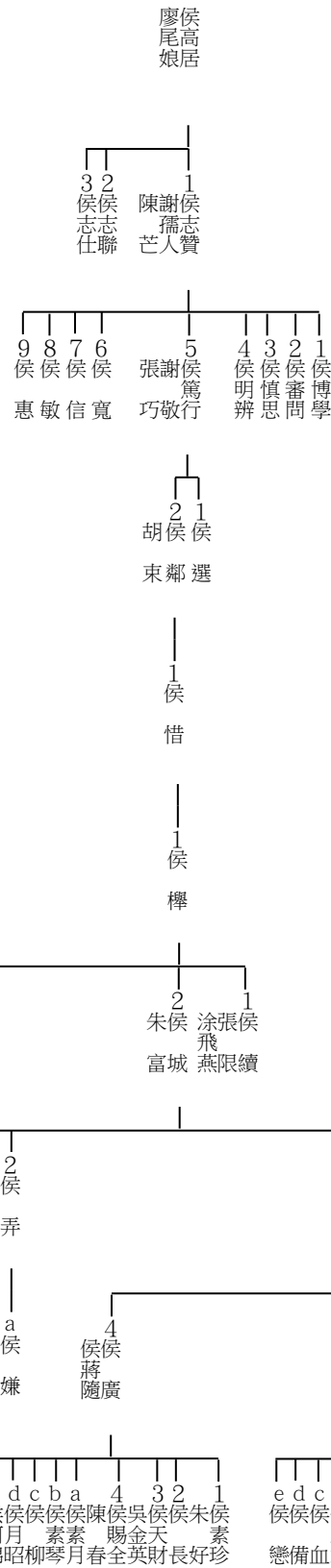

字倫	台系	世
12 廷 (高)	1	二重港侯氏族譜學仔內世系圖 A 06
13 志 (可)	2	
14 成 (博)	3	
15 信 (廷)	4	
16 禮 (承)	5	
17 光 (立)	6	
18 振 (業)	7	
19 耀 (子)	8	
20 奕 (孫)	9	
21 世 (賢)	10	

下接圖 A30 A31
圖 A06

內格寬 16cm (50位)

字倫	台系	二重港侯氏族譜學仔內世系圖 A 07
12 廷(高)世	1 世	
13 志(可)世	2 世	
14 成(博)世	3 世	
15 信(廷)世	4 世	
16 禮(承)世	5 世	
17 光(立)世	6 世	
18 振(業)世	7 世	
19 耀(子)世	8 世	
20 奕(孫)世	9 世	
21 世(賢)世	10 世	

廖侯
尾高
娘居

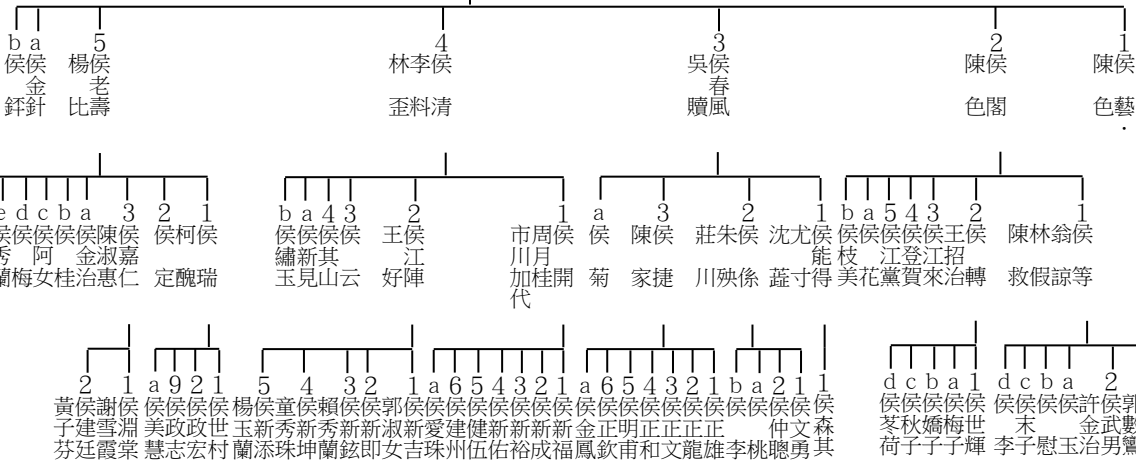
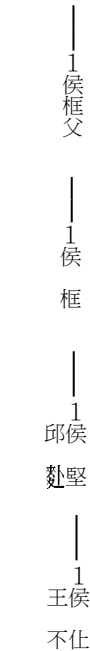
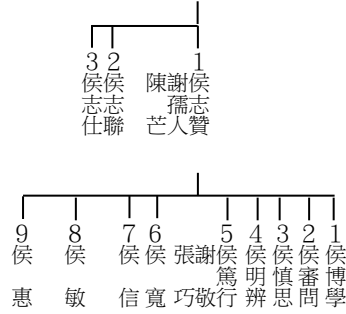

下接圖 A32 A33
圖 A07

內格寬 16cm (50 位)

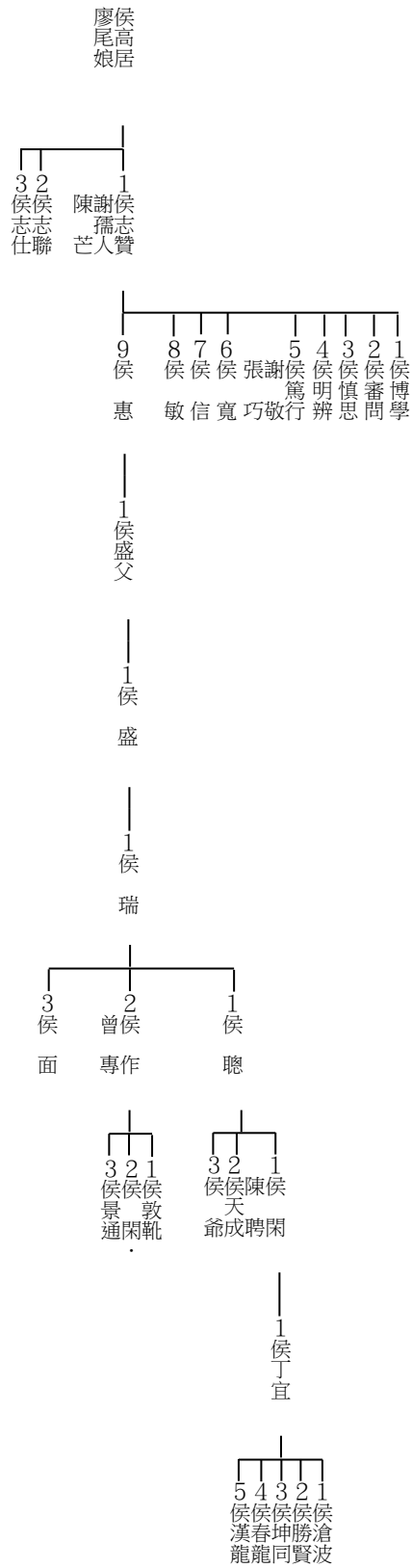

下接圖 A34
圖 A08

字倫	台系	二重港侯氏族譜學仔內世系圖 A08
12 廷(高)世	1 世	
13 志(可)世	2 世	
14 成(博)世	3 世	
15 信(廷)世	4 世	
16 禮(承)世	5 世	
17 光(立)世	6 世	
18 振(業)世	7 世	
19 耀(子)世	8 世	
20 奕(孫)世	9 世	
21 世(賢)世	10 世	

內格寬 16cm (50 位)

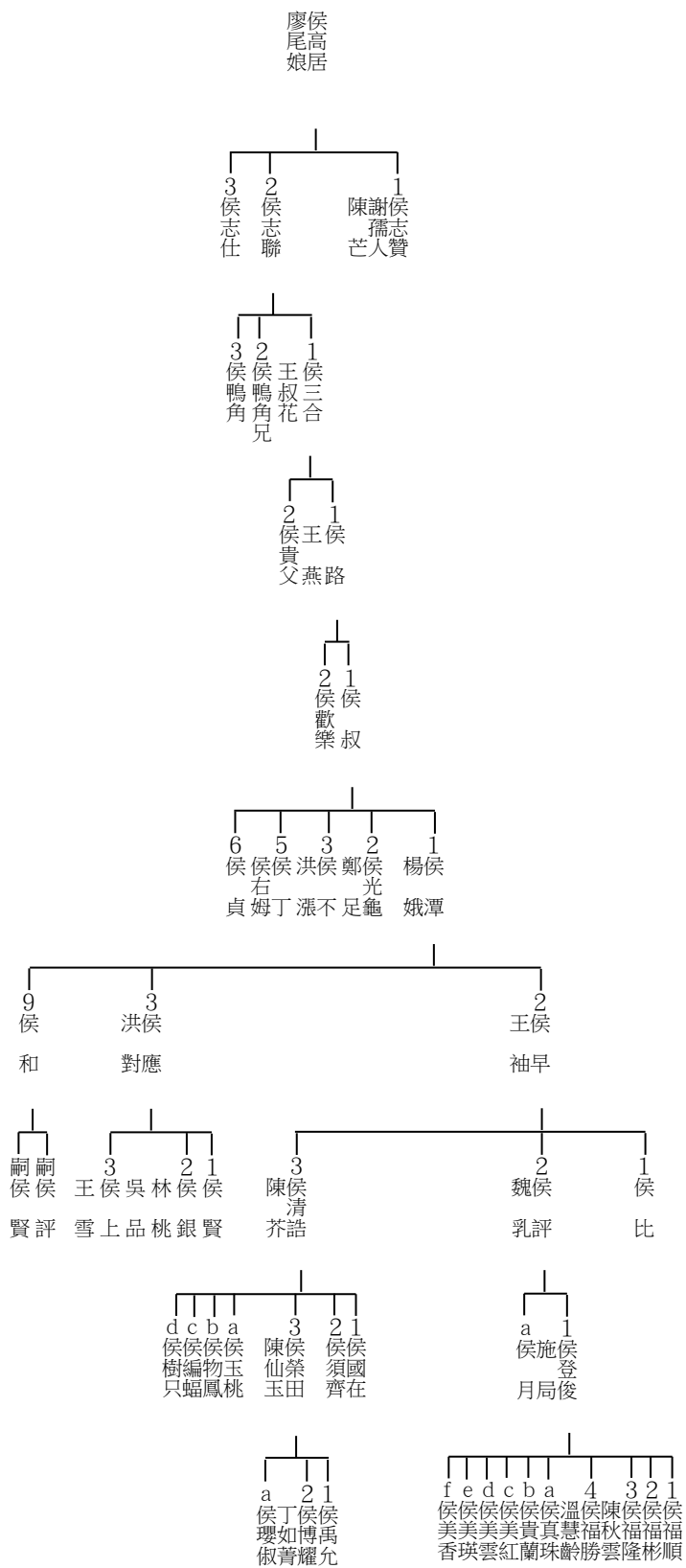

下接圖 A34
圖 A09

字倫	台系	二重港侯氏族譜學仔內世系圖 A09	
12 廷(高)世	1 世		
13 志(可)世	2 世		
14 成(博)世	3 世		
15 信(廷)世	4 世		
16 禮(承)世	5 世		
17 光(立)世	6 世		
18 振(業)世	7 世		
19 耀(子)世	8 世		
20 奕(孫)世	9 世		
21 世(賢)世	10 世		

111.06.07 修

內格寬 16cm (50 位)

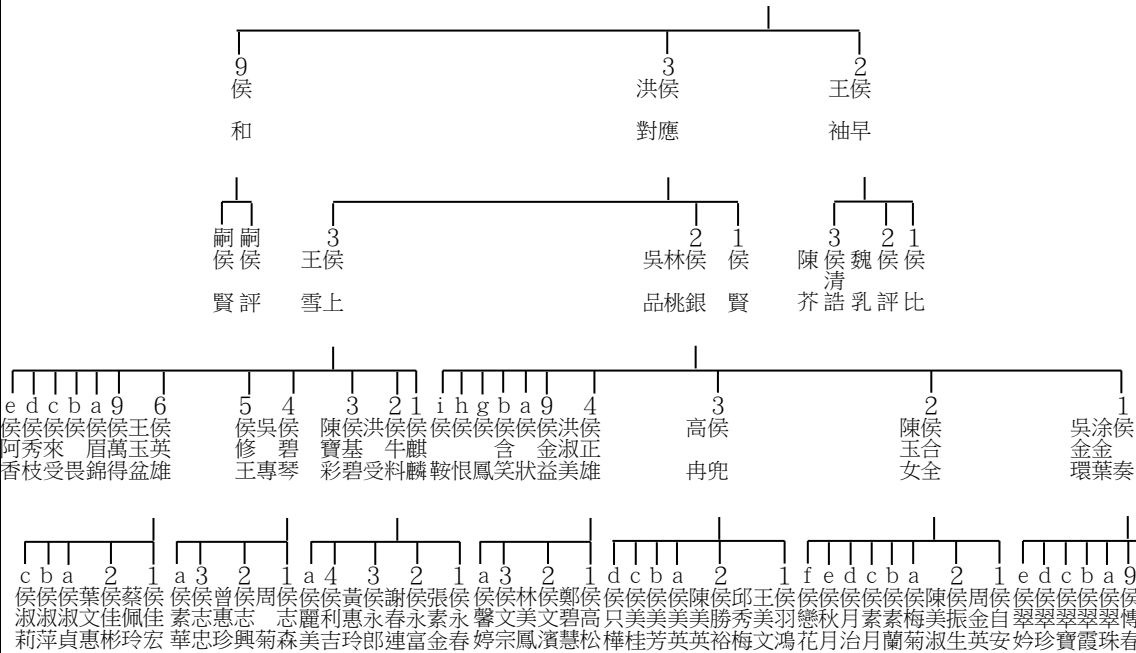
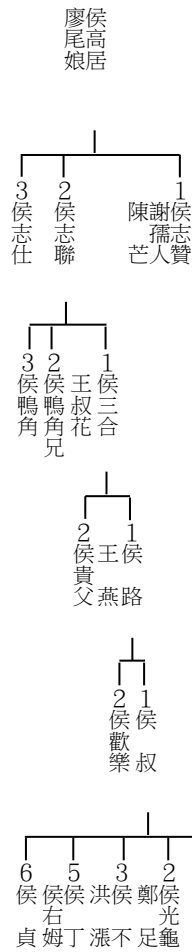

e d c b a 9 6 5 4 3 2 1 i h g b a 9 4 3 2 1 f e d c b a 2 1 e d c b a 9 2 1

下接圖 A35 圖 A10

字倫	台系	二重 港侯氏 族譜學 仔內世 系圖 A10
12 廷(高)世	1 世	
13 志(可)世	2 世	
14 成(博)世	3 世	
15 信(廷)世	4 世	
16 禮(承)世	5 世	
17 光(立)世	6 世	
18 振(業)世	7 世	
19 耀(子)世	8 世	
20 奕(孫)世	9 世	
21 世(賢)世	10 世	

111.06.08 修

內格寬 16cm (50 位)

字倫	台系	二重港侯氏族譜學仔內世系圖 A12
12 廷(高)世	1 世	
13 志(可)世	2 世	
14 成(博)世	3 世	
15 信(廷)世	4 世	
16 禮(承)世	5 世	
17 光(立)世	6 世	
18 振(業)世	7 世	
19 耀(子)世	8 世	
20 奕(孫)世	9 世	
21 世(賢)世	10 世	

廖侯
尾高
娘居

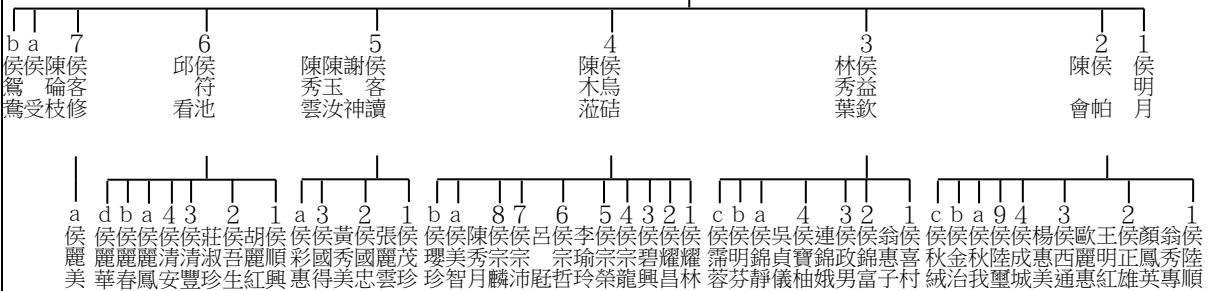
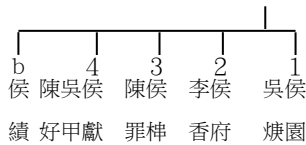
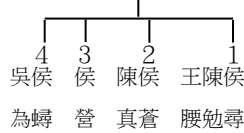
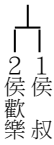
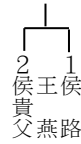
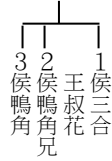
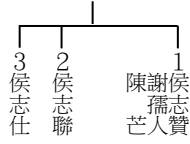

下接圖 A37
圖 A12

111.06.09 修

內格寬 16cm (50 位)

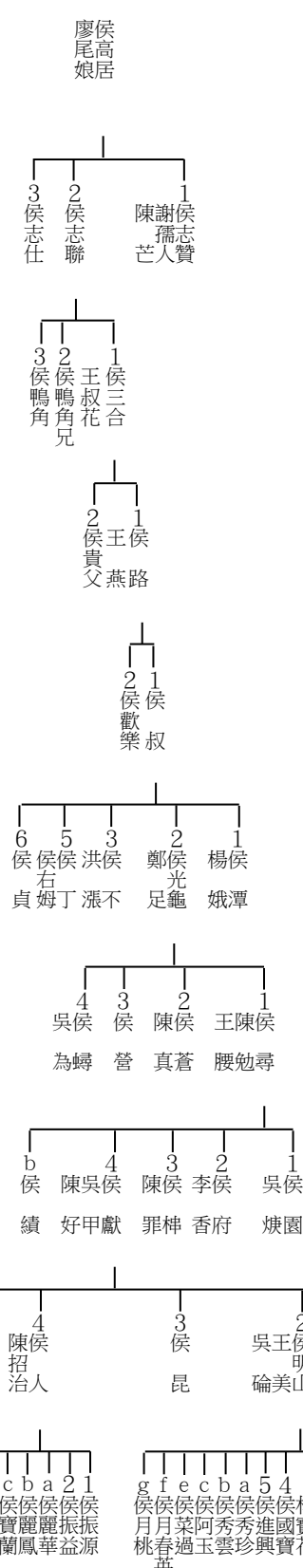

下接圖 A38
圖 A13

字倫	台系	二重港侯氏族譜學仔內世系圖 A13
12 廷(高)世	1 世	
13 志(可)世	2 世	
14 成(博)世	3 世	
15 信(廷)世	4 世	
16 禮(承)世	5 世	
17 光(立)世	6 世	
18 振(業)世	7 世	
19 耀(子)世	8 世	
20 奕(孫)世	9 世	
21 世(賢)世	10 世	

內格寬 16cm (50 位)

字倫	台系	二重港侯氏族譜學仔內世系圖 A15
12 廷(高)世	1 世	
13 志(可)世	2 世	
14 成(博)世	3 世	
15 信(廷)世	4 世	
16 禮(承)世	5 世	
17 光(立)世	6 世	
18 振(業)世	7 世	
19 耀(子)世	8 世	
20 奕(孫)世	9 世	
21 世(賢)世	10 世	

廖侯
尾高
娘居

3 侯志任
2 侯志聯
1 侯謝志贊
陳孺人
謝芒

3 侯鴨角
2 侯鴨角兄
1 侯三合
王叔花

2 侯貴父
1 侯王燕路

2 侯歡樂
1 侯叔

6 侯貞
5 侯右姆
3 侯洪漲不
2 侯鄭光足
1 侯楊娥潭

b a 5 侯侯陳侯
返好城條
4 王洪侯
丑準元
3 邱侯
巡會
2 林侯
省旺
1 侯吳劉都義

c 侯
4 侯陳連焜
赴樵煌
3 侯賴
穿吝
1 侯洪石不頭

d c b a 3 侯侯侯林侯
珍花霞蘭里輝
2 侯碧
1 侯許碧
雅麗秀金
蓉雲燕河

f e d c b a 3 侯侯侯侯侯侯侯侯侯侯
菜党香貴占菜月進
2 侯吳薛阿水
受治籐
1 侯頂戴

b a 9 2 1 侯侯侯侯侯
真玉枝魯儀來

b a 10 9 1 侯侯侯侯侯
淑淑志建
娟惠平州

b a 1 侯侯許侯
雅麗秀金
蓉雲燕河

b a 1 侯侯侯侯侯侯侯侯侯侯
瓔佩明寶寶雪旭正如正
秀伶良琴美蓮建築意長

i c b a 4 3 2 1 侯侯侯侯侯侯侯侯侯侯
月素阿梨賜杏秀恒教本
子娥綱瑛美章林葉春子立

下接圖 A39
圖 A15

11.06.10 修

內格寬 16cm (50 位)

字倫	台系	二重港侯氏族譜學仔內世系圖 A16
12 廷(高)世	1 世	
13 志(可)世	2 世	
14 成(博)世	3 世	
15 信(廷)世	4 世	
16 禮(承)世	5 世	
17 光(立)世	6 世	
18 振(業)世	7 世	
19 耀(子)世	8 世	
20 奕(孫)世	9 世	
21 世(賢)世	10 世	

廖侯高居
尾娘

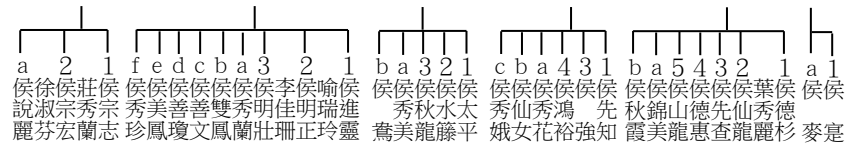
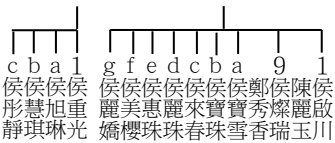
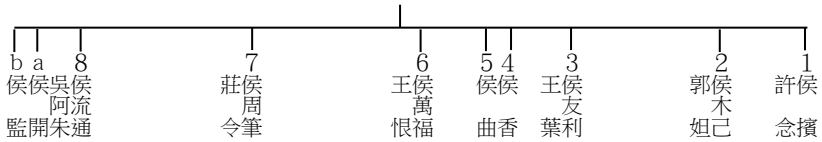
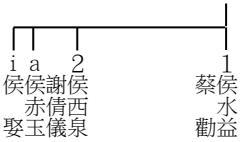
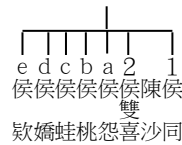
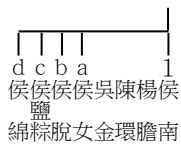
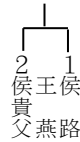
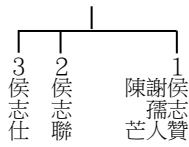

下接圖 A40
圖 A16

111.06.10 修

內格寬 16cm (50 位)

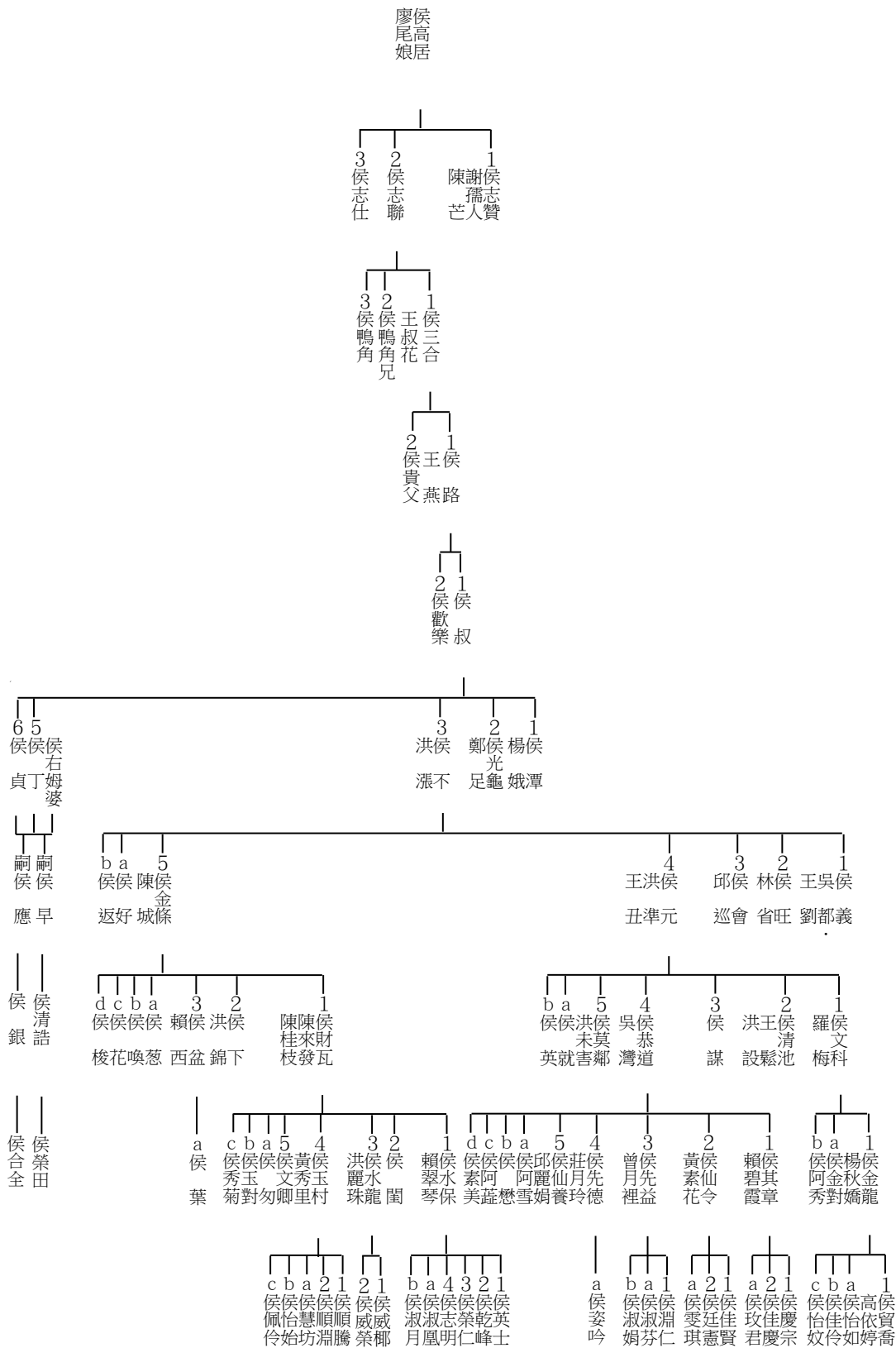

下接圖 A40
圖 A17

字倫	台系	二重港侯氏族譜學仔內世系圖	
12 廷 (高) 世	1 世		A 17
13 志 (可) 世	2 世		
14 成 (博) 世	3 世		
15 信 (廷) 世	4 世		
16 禮 (承) 世	5 世		
17 光 (立) 世	6 世		
18 振 (業) 世	7 世		
19 耀 (子) 世	8 世		
20 奕 (孫) 世	9 世		
21 世 (賢) 世	10 世		

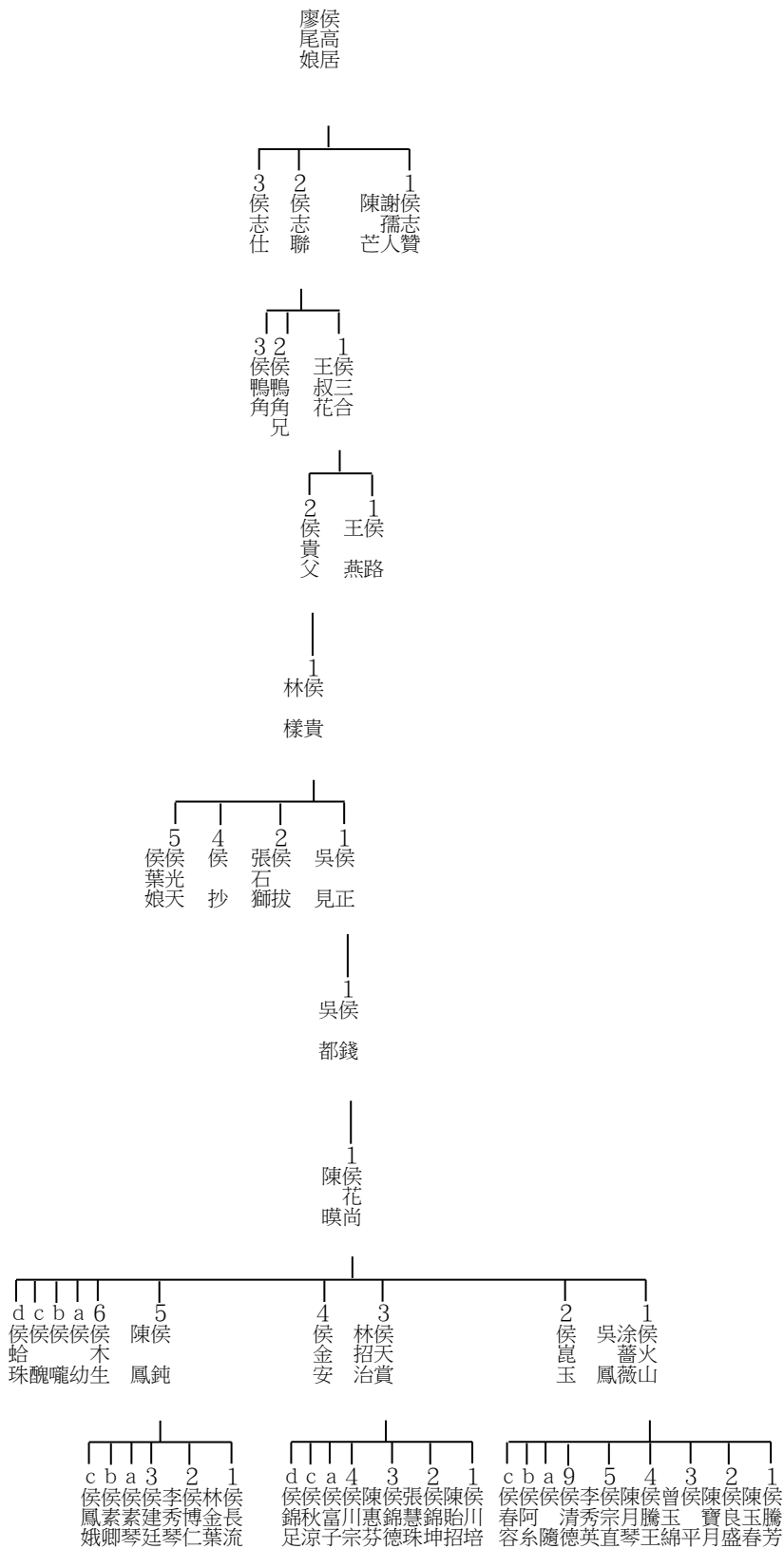

字倫	台系	二重港侯氏族譜學仔內世系圖 A18
12 廷(高)世	1 世	
13 志(可)世	2 世	
14 成(博)世	3 世	
15 信(廷)世	4 世	
16 禮(承)世	5 世	
17 光(立)世	6 世	
18 振(業)世	7 世	
19 耀(子)世	8 世	
20 奕(孫)世	9 世	
21 世(賢)世	10 世	

下接圖 A41
圖 A18

字倫	台系	二重港侯氏族譜學仔內世系圖 A19	
12 廷(高)世	1 世	1	
13 志(可)世	2 世	2	
14 成(博)世	3 世	3	
15 信(廷)世	4 世	4	
16 禮(承)世	5 世	5	
17 光(立)世	6 世	6	
18 振(業)世	7 世	7	
19 耀(子)世	8 世	8	
20 奕(孫)世	9 世	9	
21 世(賢)世	10 世	10	

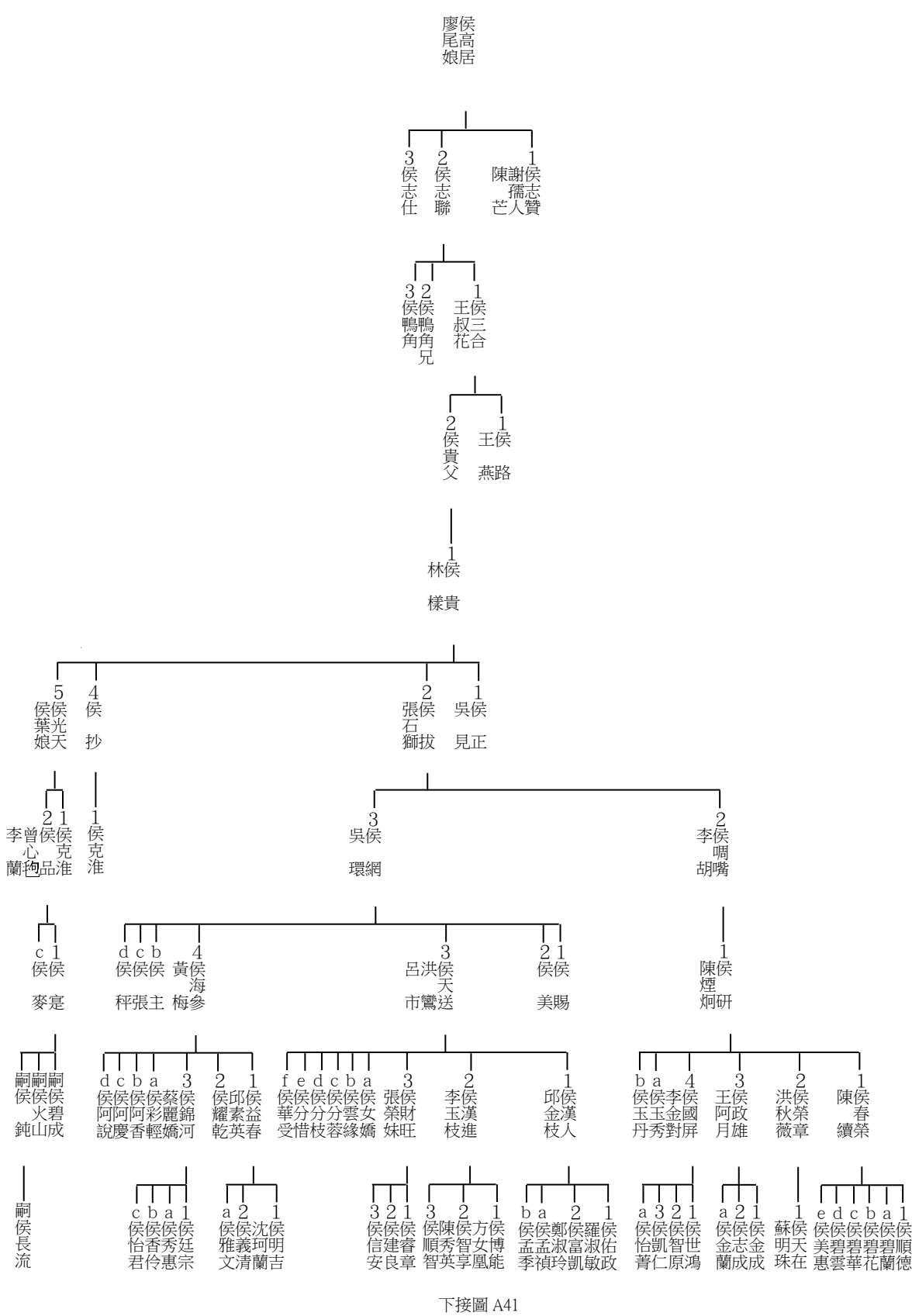

111.07.14 修

內格寬 16cm (50 位)

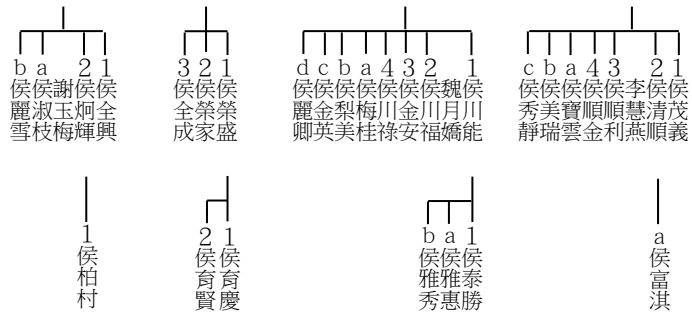

字倫	台系	二重港侯氏族譜學仔內世系圖 A 20
21世(賢)世	10世	
22敷(繼)世	11世	
23達(志)世	12世	
24萬(移)世	13世	
25邦(孝)世	14世	
26丕(作)世	15世	
27乃(忠)世	16世	
28高(世)世	17世	
29第(代)世	18世	
30至(起)世	19世	

上接圖 A01
圖 A20

111.06.14 修

內格寬 16cm (50 位)

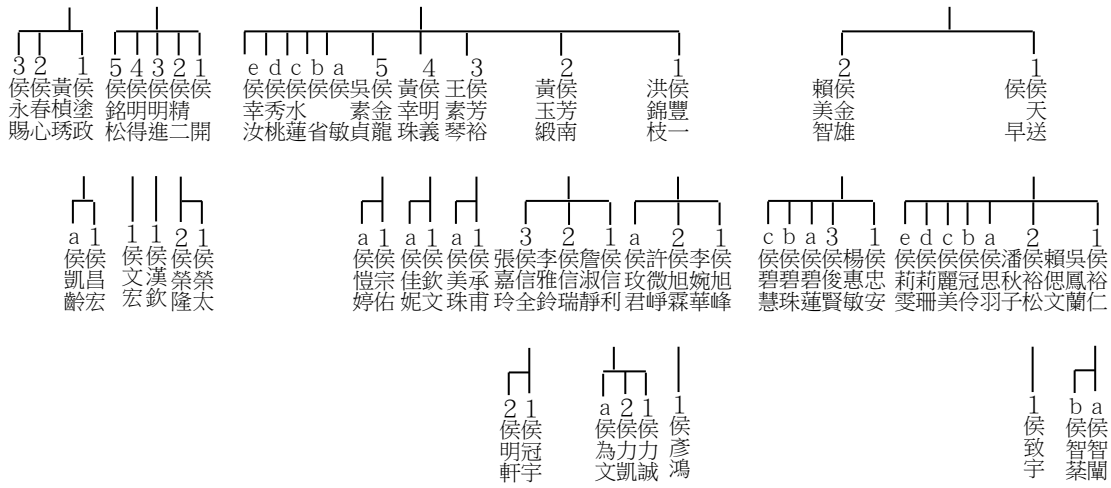

字倫	台系	二重港侯氏族譜學仔內世系圖 A 21
21世(賢)世	10世	
22數(繼)世	11世	
23達(志)世	12世	
24萬(移)世	13世	
25邦(孝)世	14世	
26丕(作)世	15世	
27乃(忠)世	16世	
28高(世)世	17世	
29第(代)世	18世	
30至(起)世	19世	

上接圖 A02
圖 A21

112.06.30 修

內格寬 16cm (50 位)

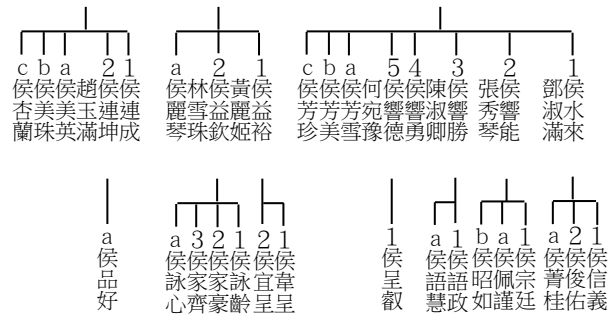

字倫	台系	二重港侯氏族譜學仔內世系圖 A22
21世(賢)世	10世	
22敷(繼)世	11世	
23達(志)世	12世	
24萬(移)世	13世	
25邦(孝)世	14世	
26丕(作)世	15世	
27乃(忠)世	16世	
28高(世)世	17世	
29第(代)世	18世	
30至(起)世	19世	

上接圖 A02
圖 A22

內格寬 16cm (50 位)

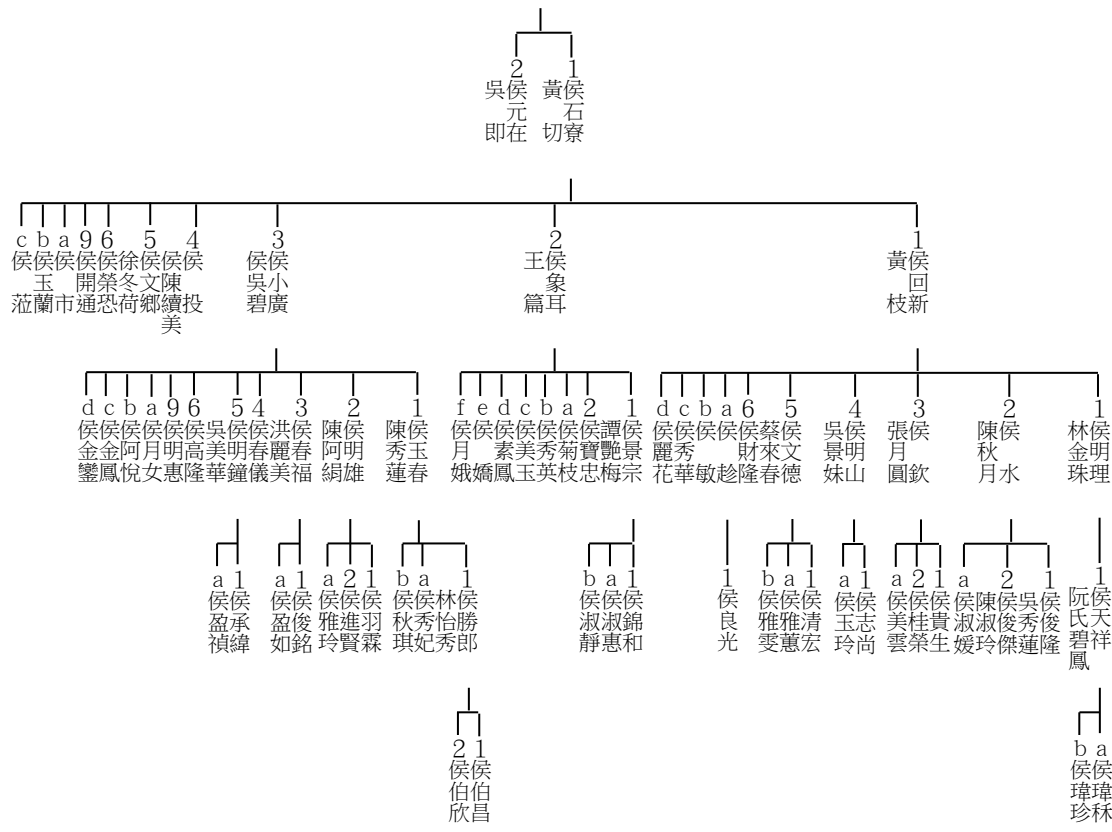

字倫	台系	二重港侯氏族譜學仔內世系圖 A 23
21世(賢)世	10世	
22敷(繼)世	11世	
23達(志)世	12世	
24萬(移)世	13世	
25邦(孝)世	14世	
26丕(作)世	15世	
27乃(忠)世	16世	
28高(世)世	17世	
29第(代)世	18世	
30至(起)世	19世	

上接圖 A03
圖 A23

111.06.11 修

內格寬 16cm (50 位)

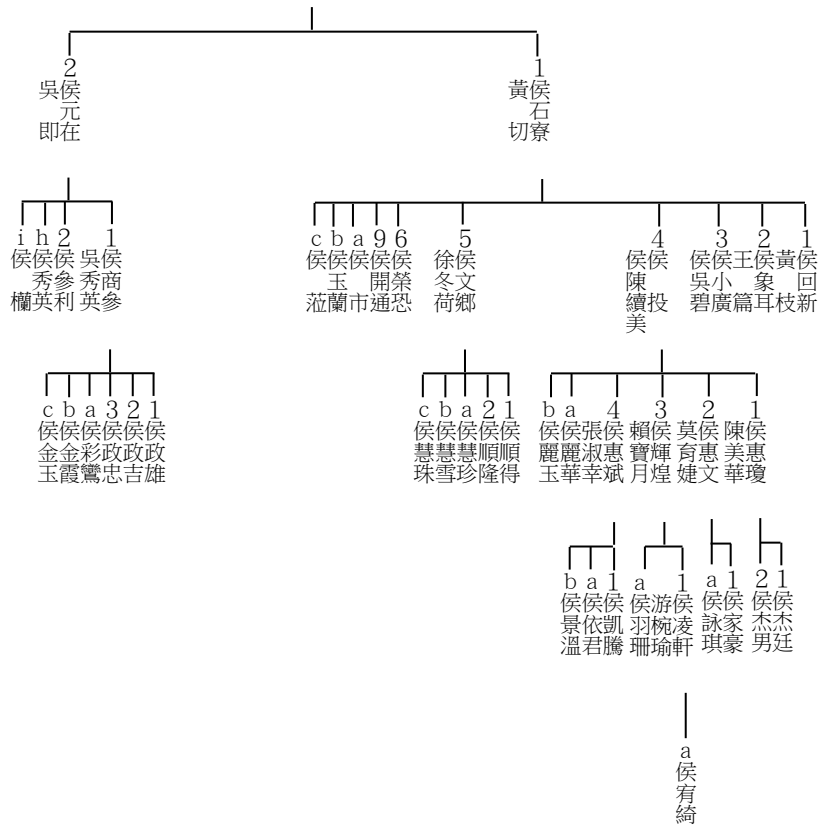

字倫	台系	二重港侯氏族譜學仔內世系圖 A 24
21世(賢)世	10世	
22敷(繼)世	11世	
23達(志)世	12世	
24萬(移)世	13世	
25邦(孝)世	14世	
26丕(作)世	15世	
27乃(忠)世	16世	
28高(世)世	17世	
29第(代)世	18世	
30至(起)世	19世	

上接圖 A03
圖 A24

內格寬 16cm (50 位)

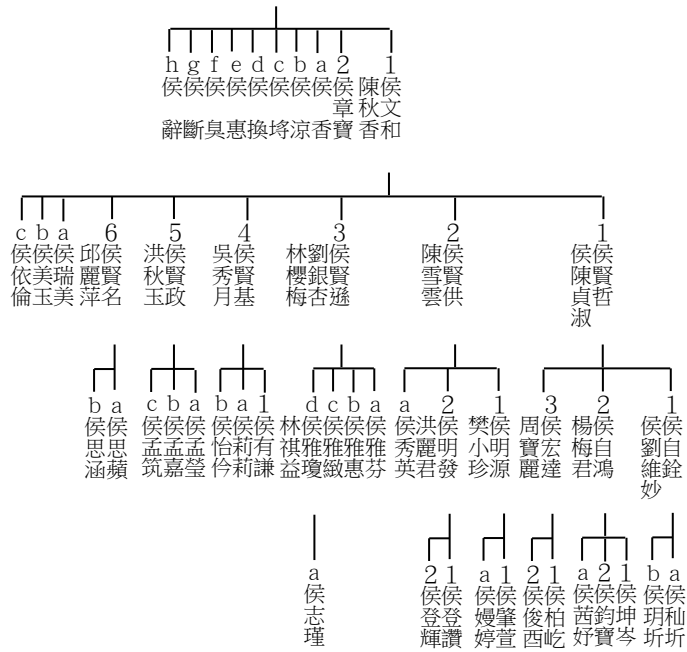

字倫	台系	二重港侯氏族譜學仔內世系圖 A 25
21世(賢)世	10世	
22敷(繼)世	11世	
23達(志)世	12世	
24萬(移)世	13世	
25邦(孝)世	14世	
26丕(作)世	15世	
27乃(忠)世	16世	
28高(世)世	17世	
29第(代)世	18世	
30至(起)世	19世	

上接圖 A03
圖 A25

內格寬 16cm (50 位)

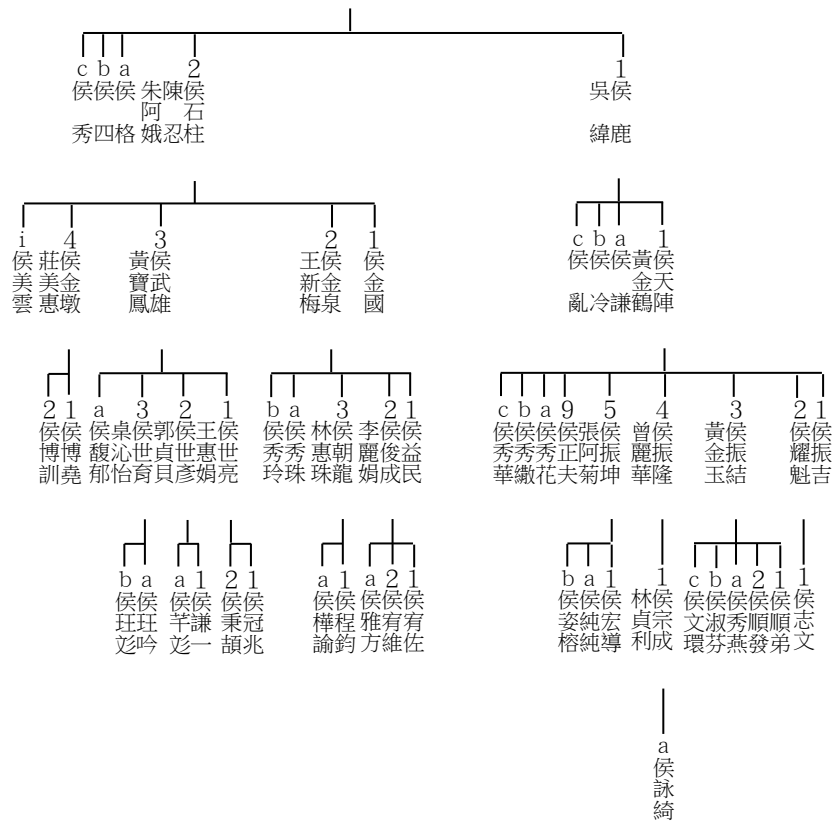

字倫	台系	二重港侯氏族譜學仔內世系圖 A27
21世(賢)世	10世	
22敷(繼)世	11世	
23達(志)世	12世	
24萬(移)世	13世	
25邦(孝)世	14世	
26丕(作)世	15世	
27乃(忠)世	16世	
28高(世)世	17世	
29第(代)世	18世	
30至(起)世	19世	

上接圖 A04
圖 A27

內格寬 16cm (50 位)

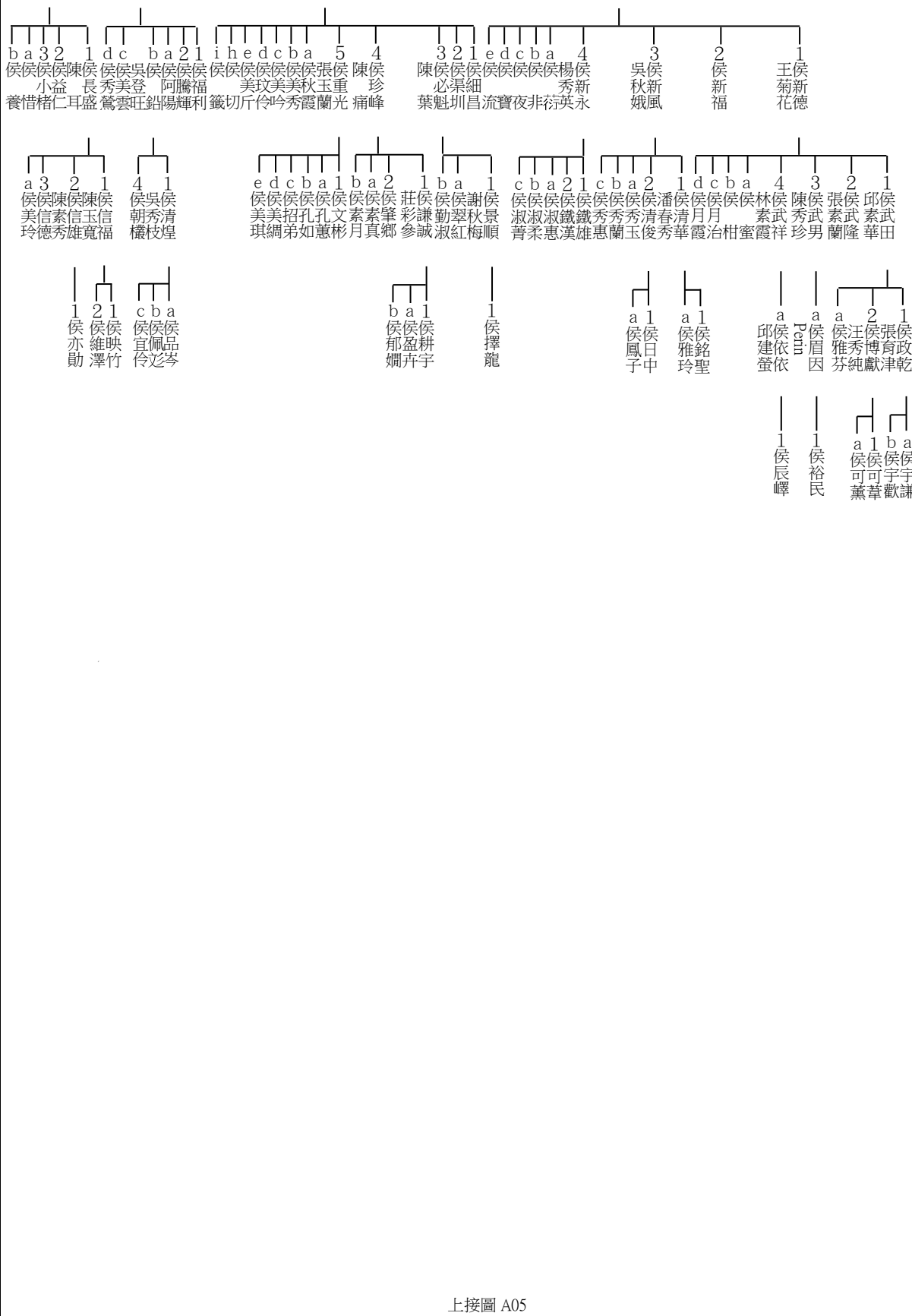

字倫	台系	二重港
21世(賢)世	10世	侯氏族譜
22數(繼)世	11世	學仔內世系圖
23達(志)世	12世	A 29
24萬(移)世	13世	
25邦(孝)世	14世	
26丕(作)世	15世	
27乃(忠)世	16世	
28高(世)世	17世	
29第(代)世	18世	
30至(起)世	19世	

上接圖 A05
圖 A29

內格寬 16cm (50 位)

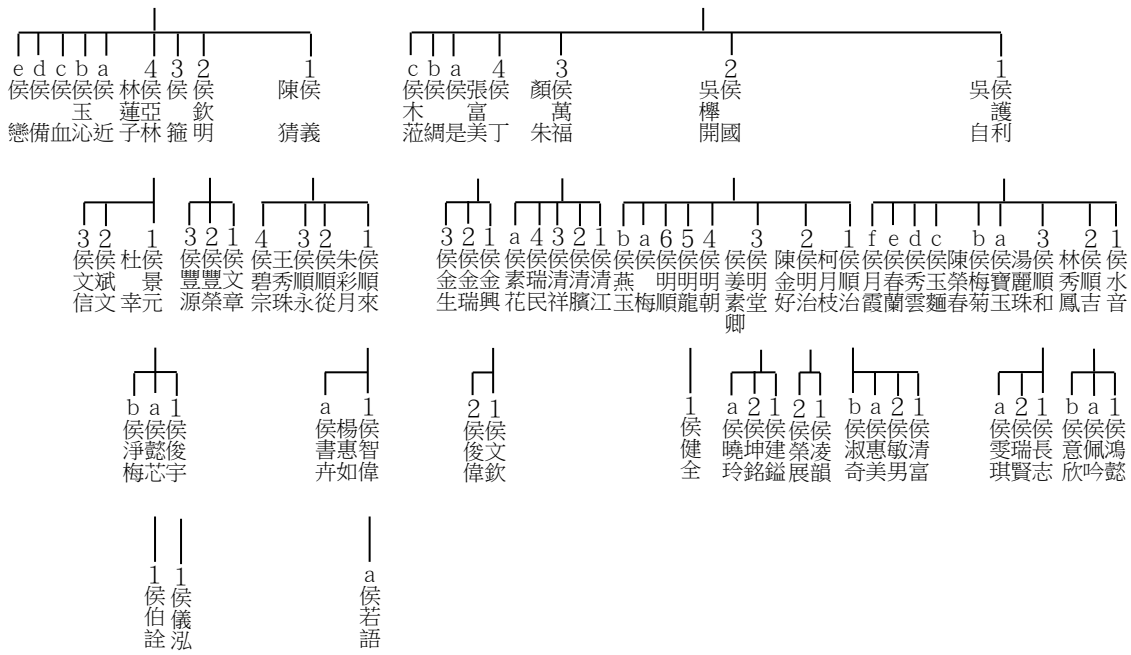

字倫	台系	二重港侯氏族譜學仔內世系圖 A30
21世(賢)世	10世	
22數(繼)世	11世	
23達(志)世	12世	
24萬(移)世	13世	
25邦(孝)世	14世	
26丕(作)世	15世	
27乃(忠)世	16世	
28高(世)世	17世	
29第(代)世	18世	
30至(起)世	19世	

上接圖 A06
圖 A30

111.06.17 修

內格寬 16cm (50 位)

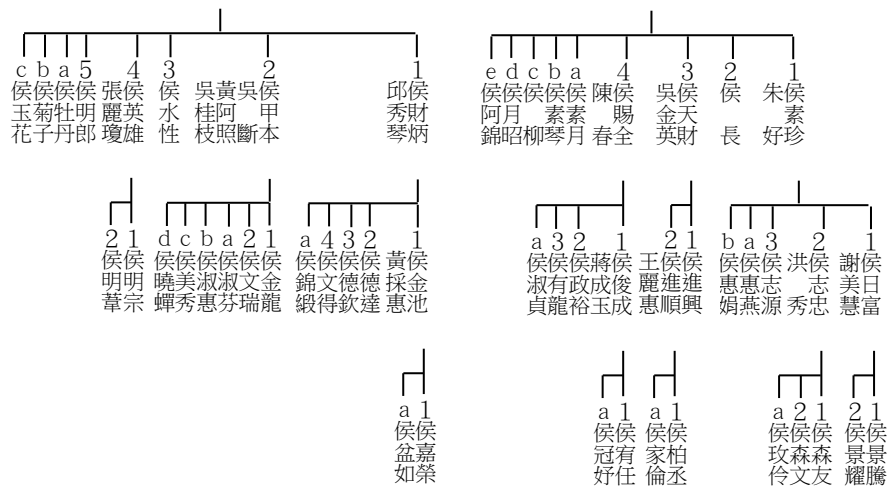

字倫	台系	二重港侯氏族譜學仔內世系圖 A31
21世(賢)世	10世	
22敷(繼)世	11世	
23達(志)世	12世	
24萬(移)世	13世	
25邦(孝)世	14世	
26丕(作)世	15世	
27乃(忠)世	16世	
28高(世)世	17世	
29第(代)世	18世	
30至(起)世	19世	

上接圖 A06

圖 A31

內格寬 16cm (50 位)

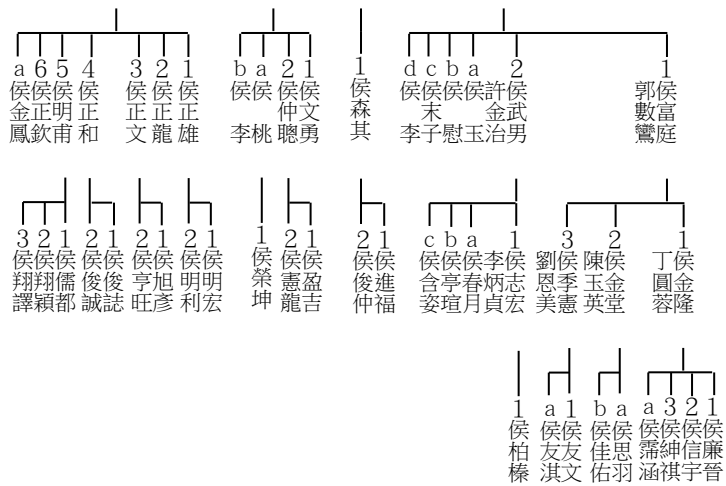

字倫	台系	二重港侯氏族譜學仔內世系圖
21世(賢)世	10世	A 32
22世(繼)世	11世	
23世(志)世	12世	
24世(移)世	13世	
25世(孝)世	14世	
26世(作)世	15世	
27世(忠)世	16世	
28世(高)世	17世	
29世(第)世	18世	
30世(至)世	19世	

上接圖 A07
圖 A32

內格寬 16cm (50 位)

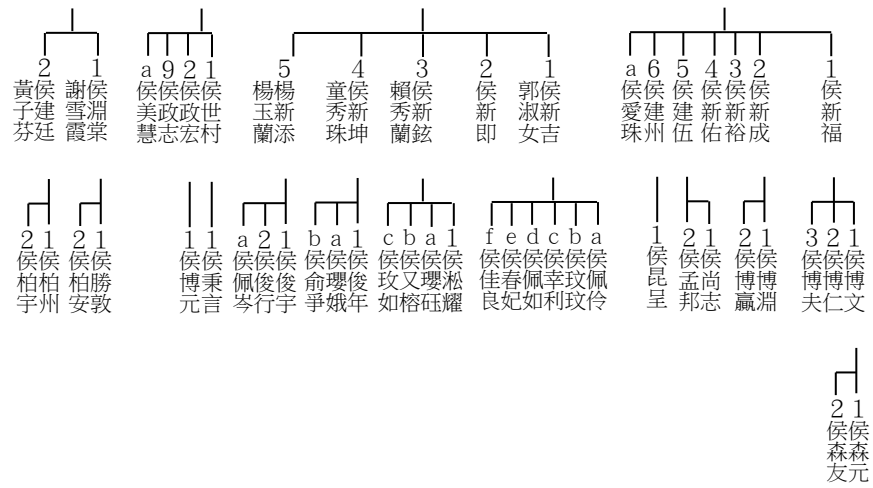

字倫	台系	二重港侯氏族譜學仔內世系圖 A33
21世(賢)世	10世	
22數(繼)世	11世	
23達(志)世	12世	
24萬(移)世	13世	
25邦(孝)世	14世	
26丕(作)世	15世	
27乃(忠)世	16世	
28高(世)世	17世	
29第(代)世	18世	
30至(起)世	19世	

上接圖 A07
圖 A33

內格寬 16cm (50 位)

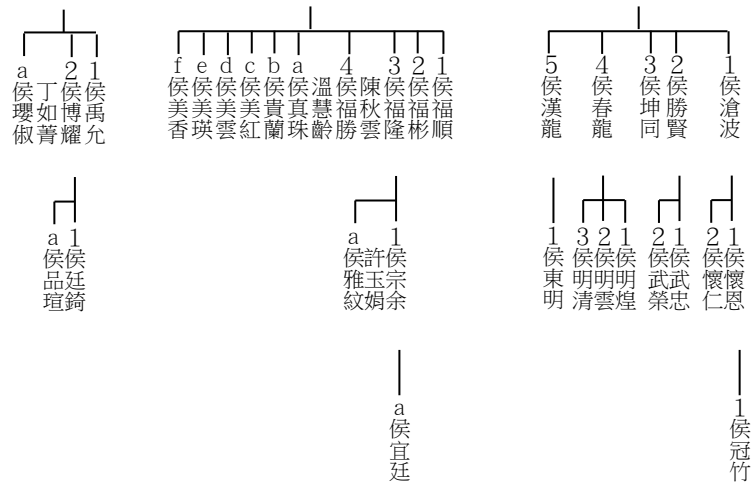

字倫	台系	二重港侯氏族譜學仔內世系圖 A 34
21世(賢)世	10世	
22敷(繼)世	11世	
23達(志)世	12世	
24萬(移)世	13世	
25邦(孝)世	14世	
26丕(作)世	15世	
27乃(忠)世	16世	
28高(世)世	17世	
29第(代)世	18世	
30至(起)世	19世	

上接圖 A08 A09

圖 A34

111.06.20 修

內格寬 16cm (50位)

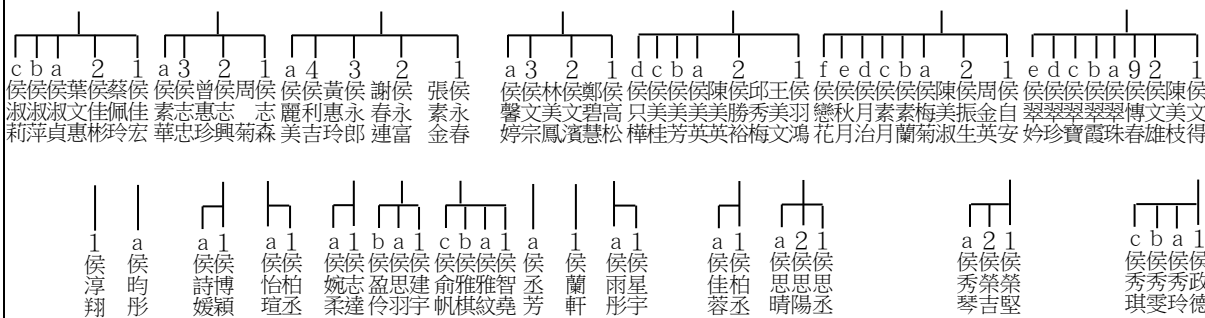

字倫	台系	二重港侯氏族譜學仔內世系圖 A 35
21世(賢)世	10世	
22敷(繼)世	11世	
23達(志)世	12世	
24萬(移)世	13世	
25邦(孝)世	14世	
26丕(作)世	15世	
27乃(忠)世	16世	
28高(世)世	17世	
29第(代)世	18世	
30至(起)世	19世	

上接圖 A10
圖 A35

內格寬 16cm (50 位)

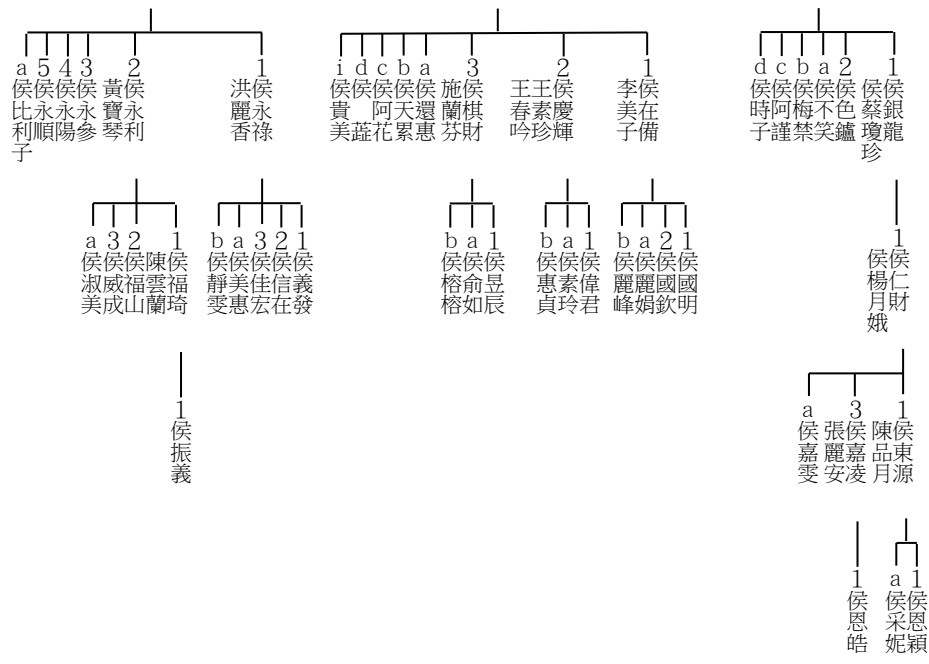

字倫	台系	二重港侯氏族譜學仔內世系圖 A36
21世(賢)世	10世	
22敷(繼)世	11世	
23達(志)世	12世	
24萬(移)世	13世	
25邦(孝)世	14世	
26丕(作)世	15世	
27乃(忠)世	16世	
28高(世)世	17世	
29第(代)世	18世	
30至(起)世	19世	

上接圖 A11
圖 A36

111.06.20 修

內格寬 16cm (50 位)

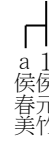
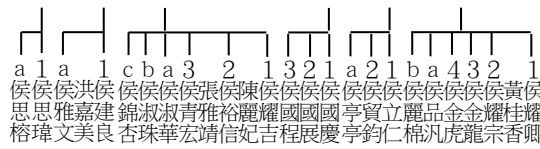
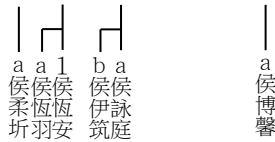
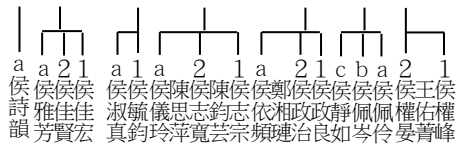
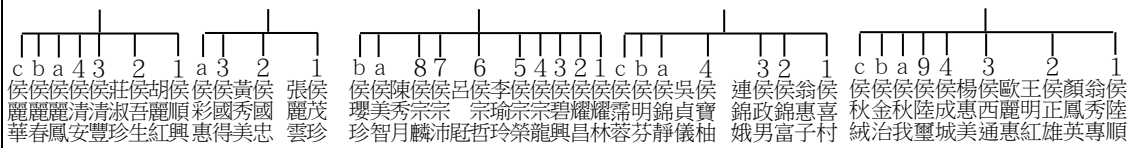

字倫	台系	二重港
21世(賢)世	10世	侯氏族譜
22世(數)世	11世	學仔內
23世(達)世	12世	系圖
24世(萬)世	13世	A37
25世(邦)世	14世	
26世(丕)世	15世	
27世(乃)世	16世	
28世(高)世	17世	
29世(第)世	18世	
30世(至)世	19世	

上接圖 A12
圖 A37

112.02.15 修

內格寬 16cm (50 位)

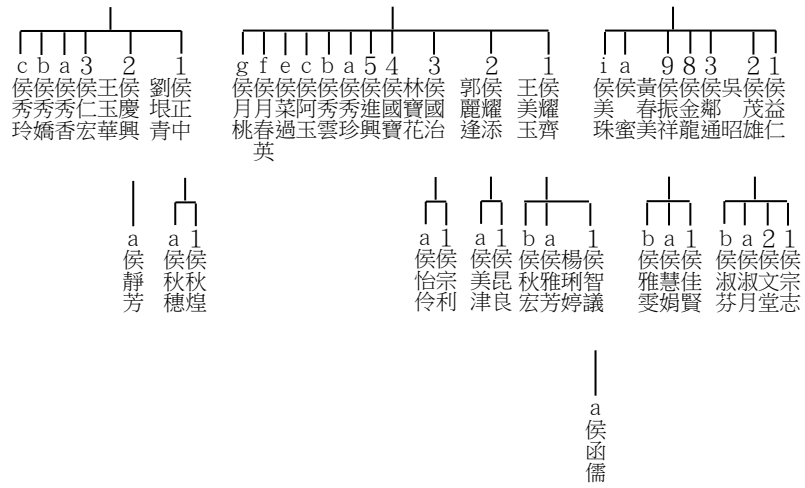

字倫	台系	二重港侯氏族譜學仔內世系圖 A38
21世(賢)世	10世	
22敷(繼)世	11世	
23達(志)世	12世	
24萬(移)世	13世	
25邦(孝)世	14世	
26丕(作)世	15世	
27乃(忠)世	16世	
28高(世)世	17世	
29第(代)世	18世	
30至(起)世	19世	

上接圖 A13
圖 A38

內格寬 16cm (50 位)

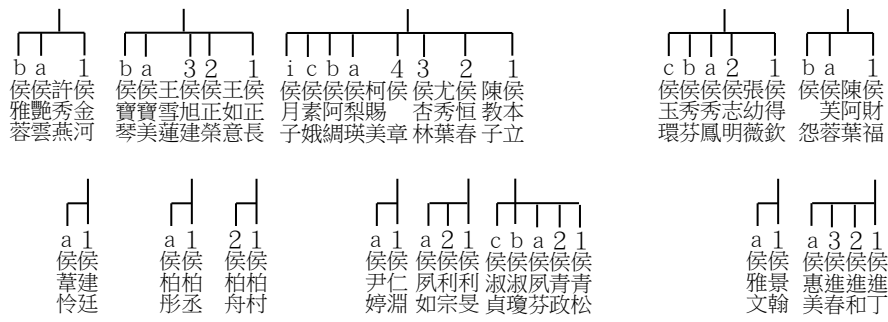

字倫	台系	二重港侯氏族譜學仔內世系圖 A39
21世(賢)世	10世	
22世(繼)世	11世	
23世(志)世	12世	
24世(移)世	13世	
25世(孝)世	14世	
26世(作)世	15世	
27世(忠)世	16世	
28世(高)世	17世	
29世(第代)世	18世	
30世(至起)世	19世	

上接圖 A14 A15

圖 A39

內格寬 16cm (50 位)

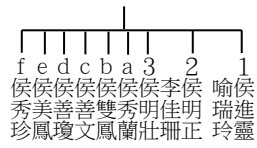
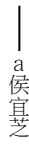
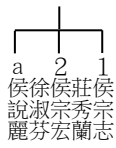
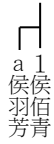
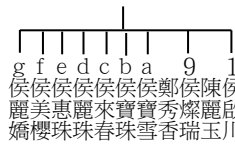
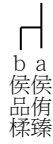
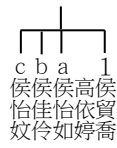

字倫	台系	二重港侯氏族譜學仔內世系圖 A40
21世(賢)世	10世	
22敷(繼)世	11世	
23達(志)世	12世	
24萬(移)世	13世	
25邦(孝)世	14世	
26丕(作)世	15世	
27乃(忠)世	16世	
28高(世)世	17世	
29第(代)世	18世	
30至(起)世	19世	

上接圖 A16 A17

圖 A40

111.06.21 修

內格寬 16cm (50 位)

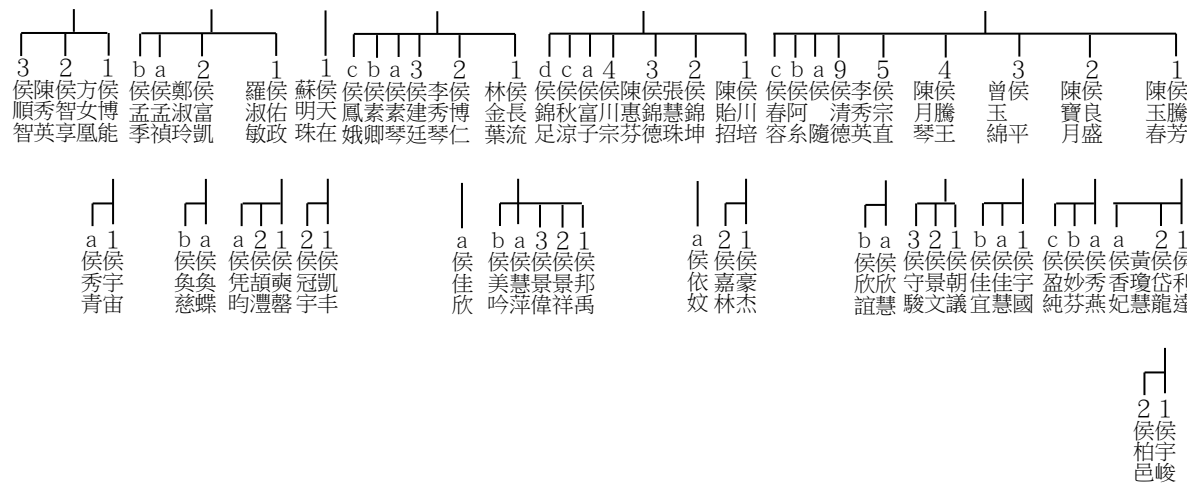

字倫	台系	二重港侯氏族譜學仔內世系圖 A41
21世(賢)世	10世	
22敷(繼)世	11世	
23達(志)世	12世	
24萬(移)世	13世	
25邦(孝)世	14世	
26丕(作)世	15世	
27乃(忠)世	16世	
28高(世)世	17世	
29第(代)世	18世	
30至(起)世	19世	

上接圖 A18 A19
圖 A41

112.07.13 修

二重港侯氏族譜

二重港

B 三塊厝族系世系圖

世系圖

內格寬 16cm (50 位)

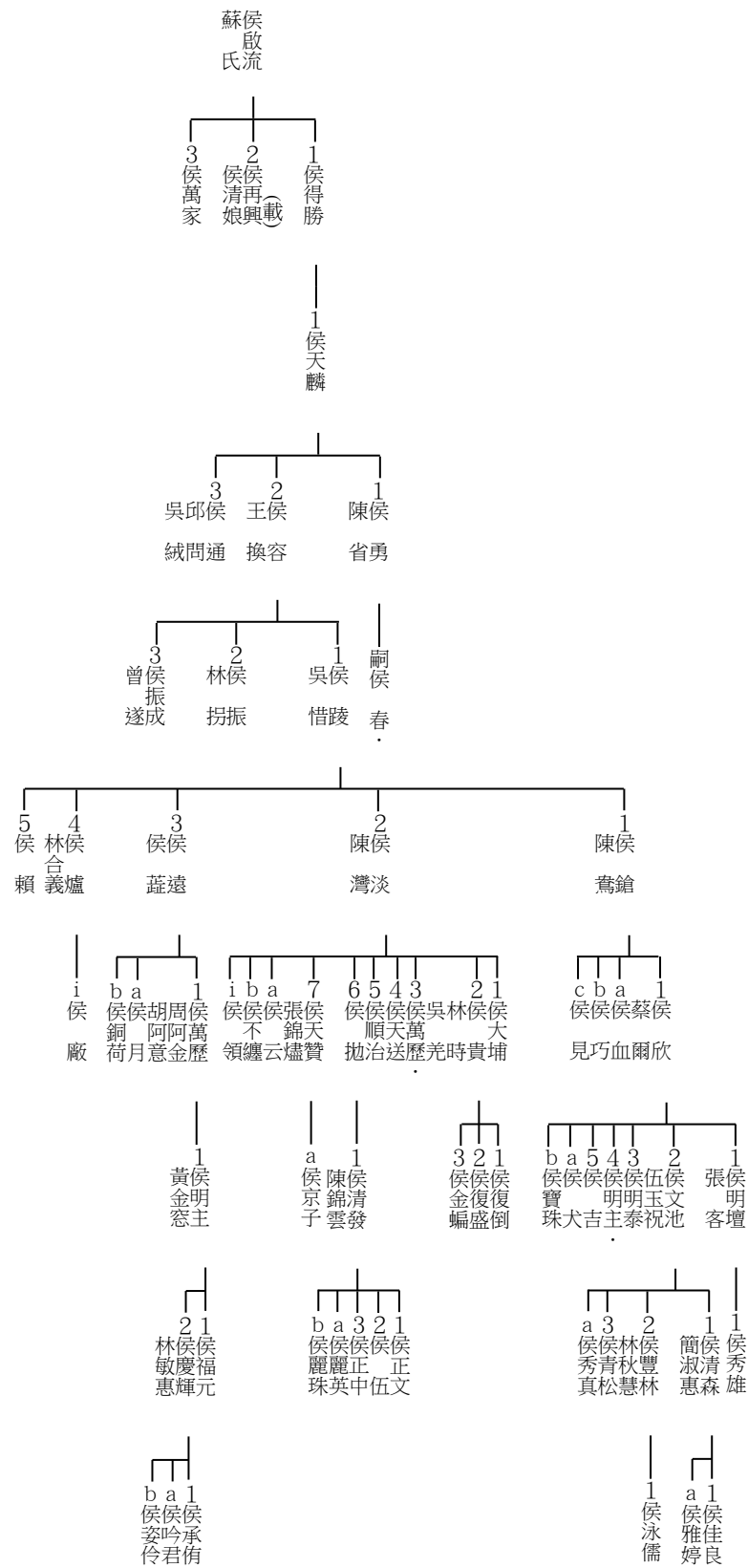

字倫	台系	二重
10 成(啟)世	1 世	港侯氏族譜
11 信(士)世	2 世	三塊厝世系圖
12 禮(錫)世	3 世	B 01
13 光(國)世	4 世	
14 振(文)世	5 世	
15 耀(章)世	6 世	
16 奕(有)世	7 世	
17 世(意)世	8 世	
18 敷(可)世	9 世	
19 達(以)世	10 世	

圖 B01

112.02.04 修改

內格寬 16cm (50位)

字倫	台系	二重 港侯 氏族譜 三塊 厝世 系圖 B 02
10 成(啟)世	1 世	
11 信(士)世	2 世	
12 禮(錫)世	3 世	
13 光(國)世	4 世	
14 振(文)世	5 世	
15 耀(章)世	6 世	
16 奕(有)世	7 世	
17 世(意)世	8 世	
18 敷(可)世	9 世	
19 達(以)世	10 世	



圖 B02

112.11.02 修正

內格寬 16cm (50 位)

字倫	台系	二重 港侯 氏族譜 三塊 厝世 系圖 B 03
10 成(啟)世	1 世	
11 信(士)世	2 世	
12 禮(錫)世	3 世	
13 光(國)世	4 世	
14 振(文)世	5 世	
15 耀(章)世	6 世	
16 奕(有)世	7 世	
17 世(意)世	8 世	
18 敷(可)世	9 世	
19 達(以)世	10 世	

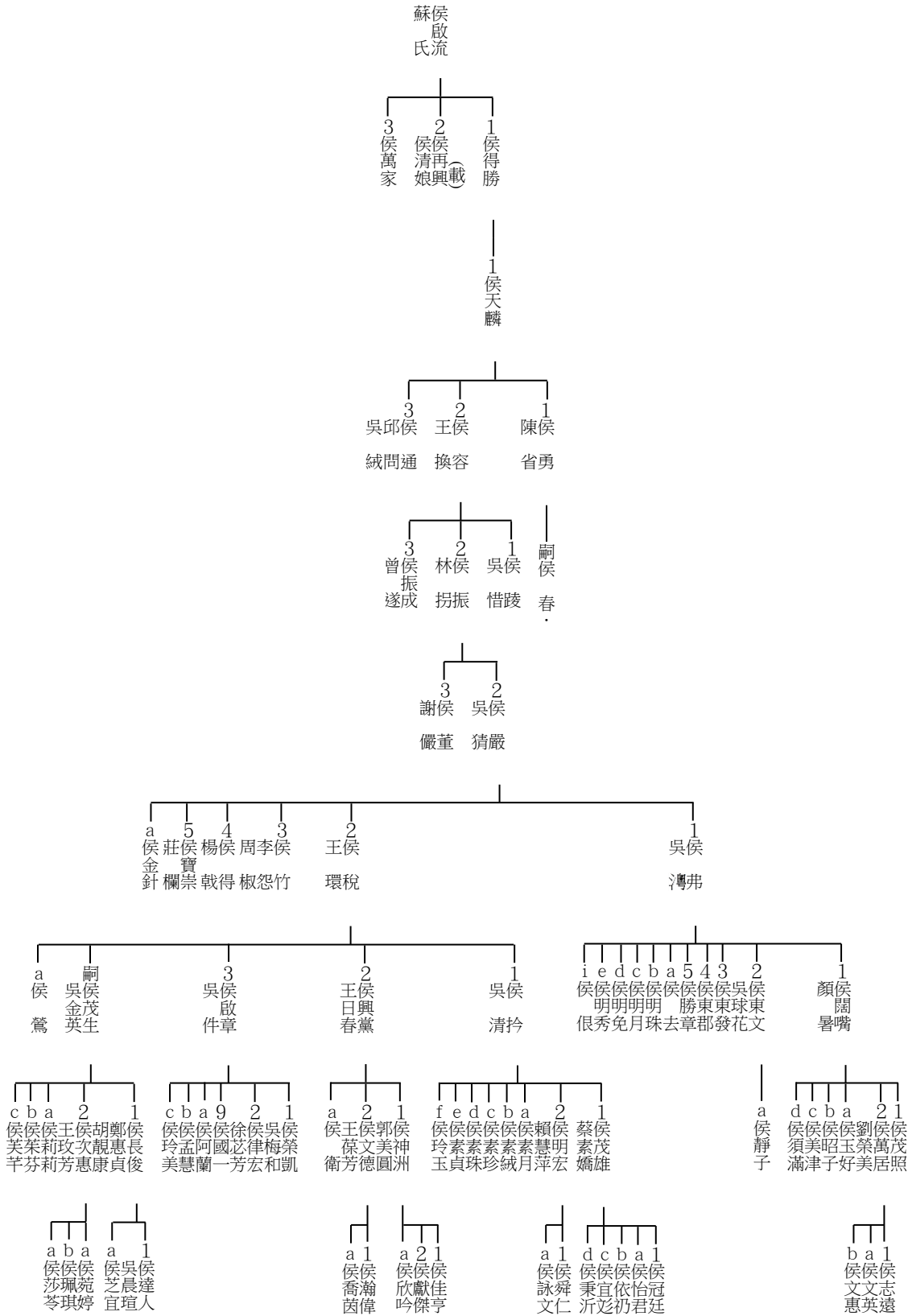
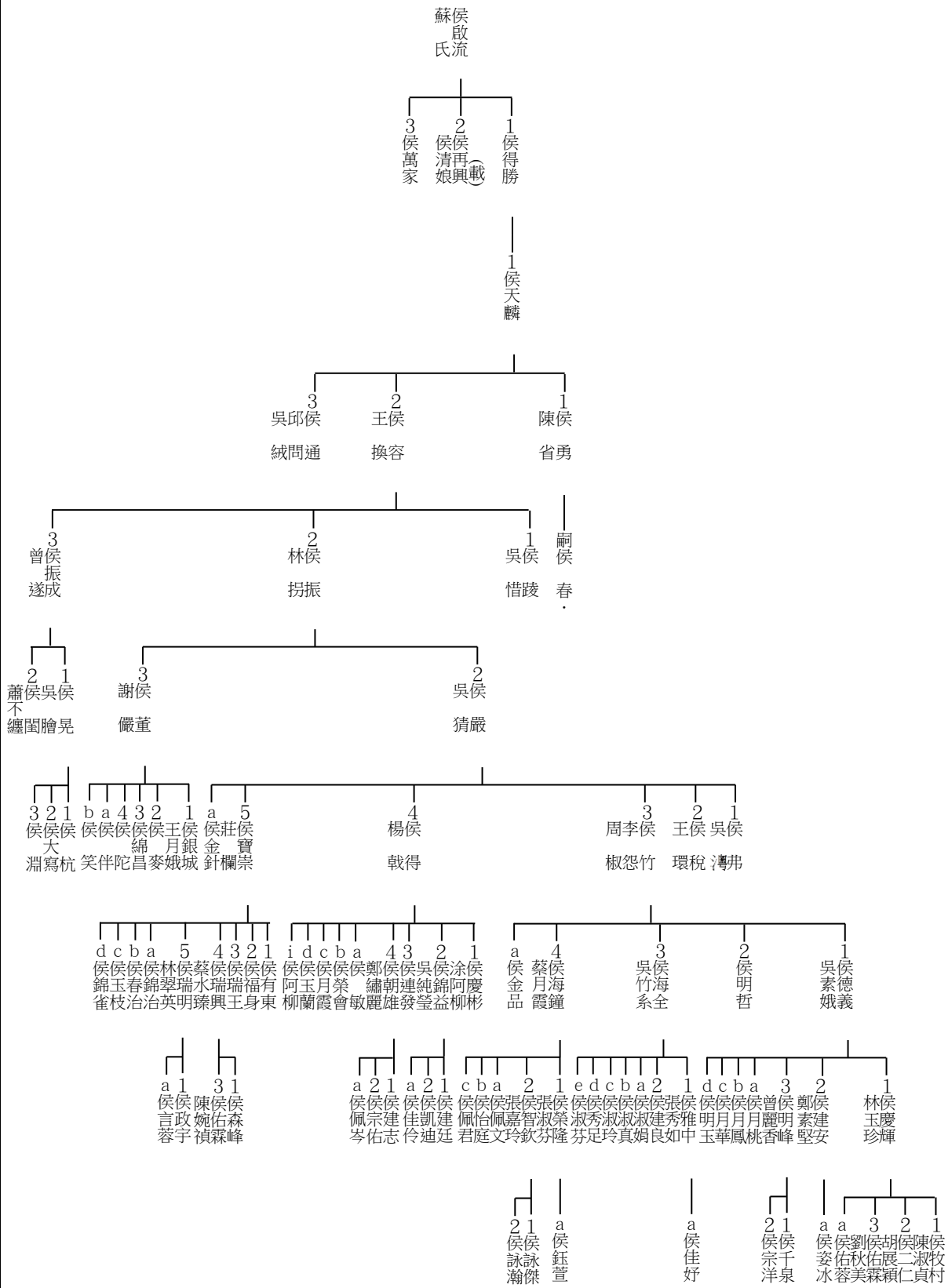

下接圖 B38
圖 B03

字倫	台系	二重
10 成(啟)世	1 世	港侯氏族譜
11 信(士)世	2 世	三塊厝世系圖
12 禮(錫)世	3 世	B 05
13 光(國)世	4 世	
14 振(文)世	5 世	
15 耀(章)世	6 世	
16 奕(有)世	7 世	
17 世(意)世	8 世	
18 數(可)世	9 世	
19 達(以)世	10 世	



圖 B05

112.11.09 修

內格寬 16cm (50 位)

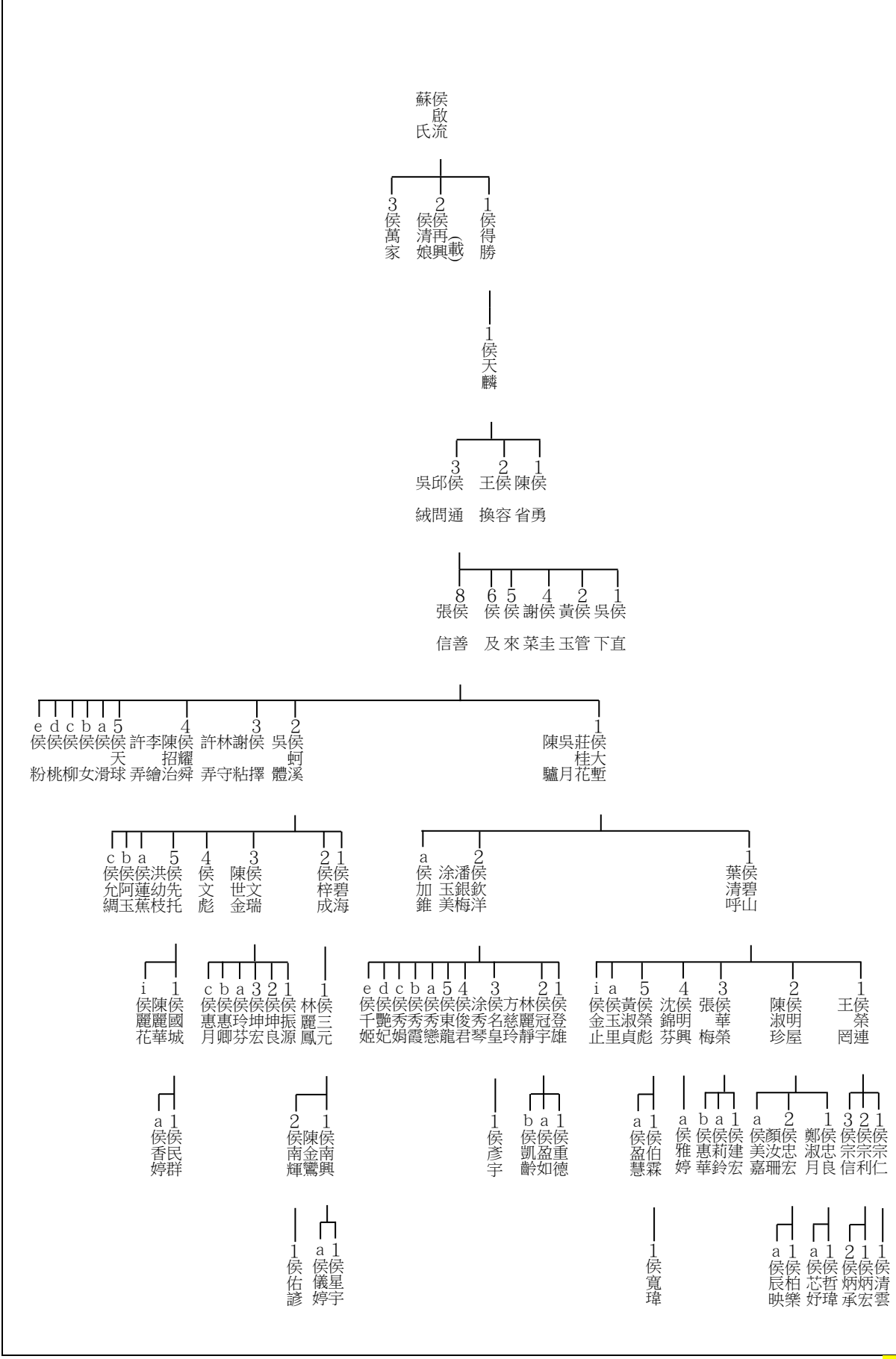
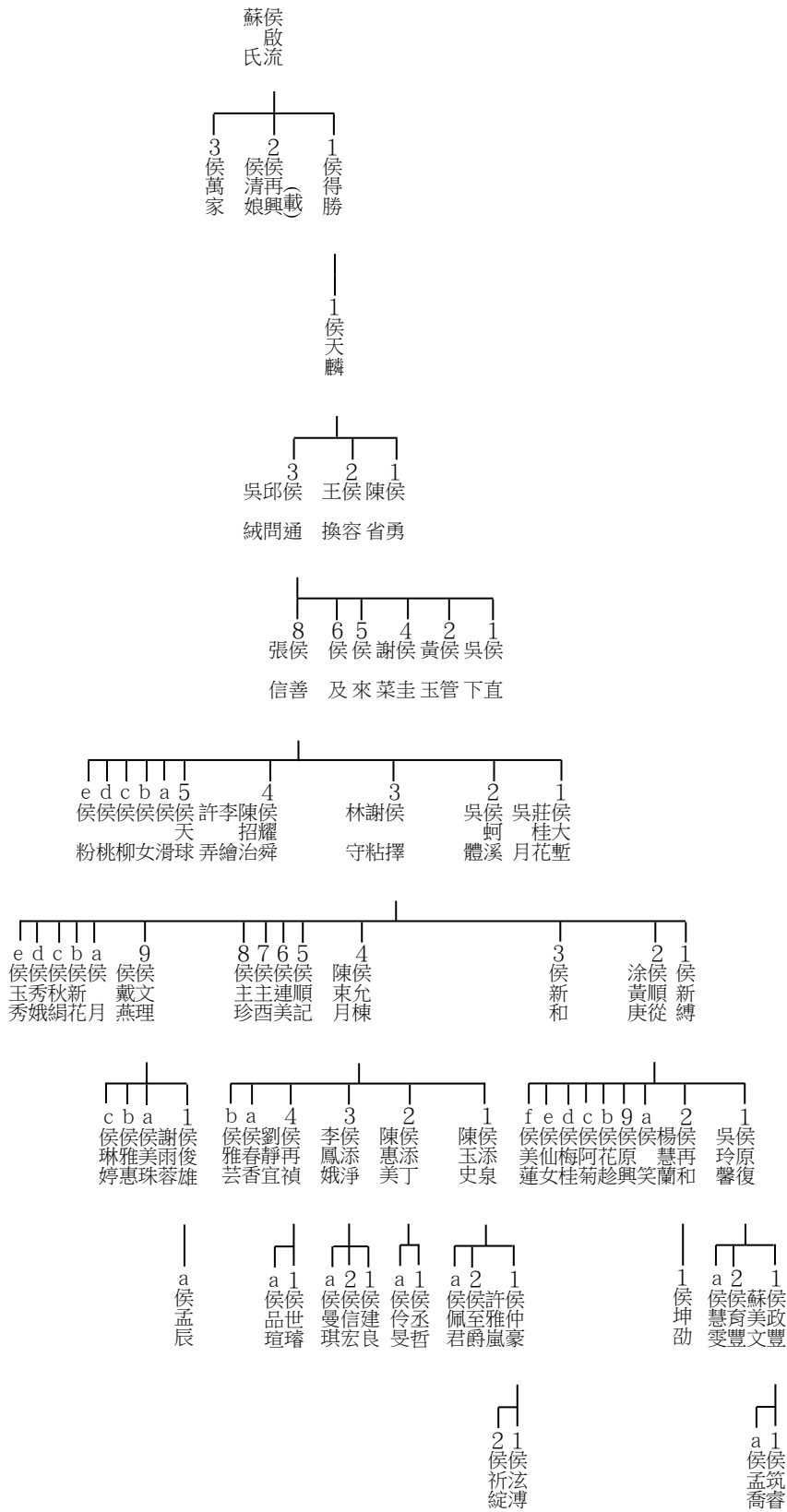

字倫	台系	二重港侯氏族譜
10 成(啟)世	1 世	三塊厝世系圖
11 信(士)世	2 世	B 06
12 禮(錫)世	3 世	
13 光(國)世	4 世	
14 振(文)世	5 世	
15 耀(章)世	6 世	
16 奕(有)世	7 世	
17 世(意)世	8 世	
18 敷(可)世	9 世	
19 達(以)世	10 世	

圖 B06

112.07.17 完工

內格寬 16cm (50 位)

字倫	台系	世	二重 港侯 氏族譜 三塊 厝世系圖 B 07
蘇啟流 氏	10 成(啟)	1 世	
3 侯萬家 2 侯清娘 1 侯得勝	11 信(士)	2 世	
1 侯天麟	12 禮(錫)	3 世	
3 侯邱 2 侯王 1 侯陳 絨問通 換容 省勇	13 光(國)	4 世	
8 侯張 6 侯侯 5 侯侯 4 侯謝 2 侯黃 1 侯吳 信善 及來 菜圭 玉管 下直	14 振(文)	5 世	
e d c b a 5 侯侯侯侯侯 粉桃柳女滑球	15 耀(章)	6 世	
4 侯許 侯李 侯陳 侯招 侯耀 侯治 侯舜	16 奕(有)	7 世	
3 侯林 侯冬 侯永 侯宗	17 世(意)	8 世	
2 侯侯 侯永 侯裕	18 數(可)	9 世	
1 侯侯 侯永 侯寬	19 達(以)	10 世	

圖 B07

內格寬 16cm (50 位)

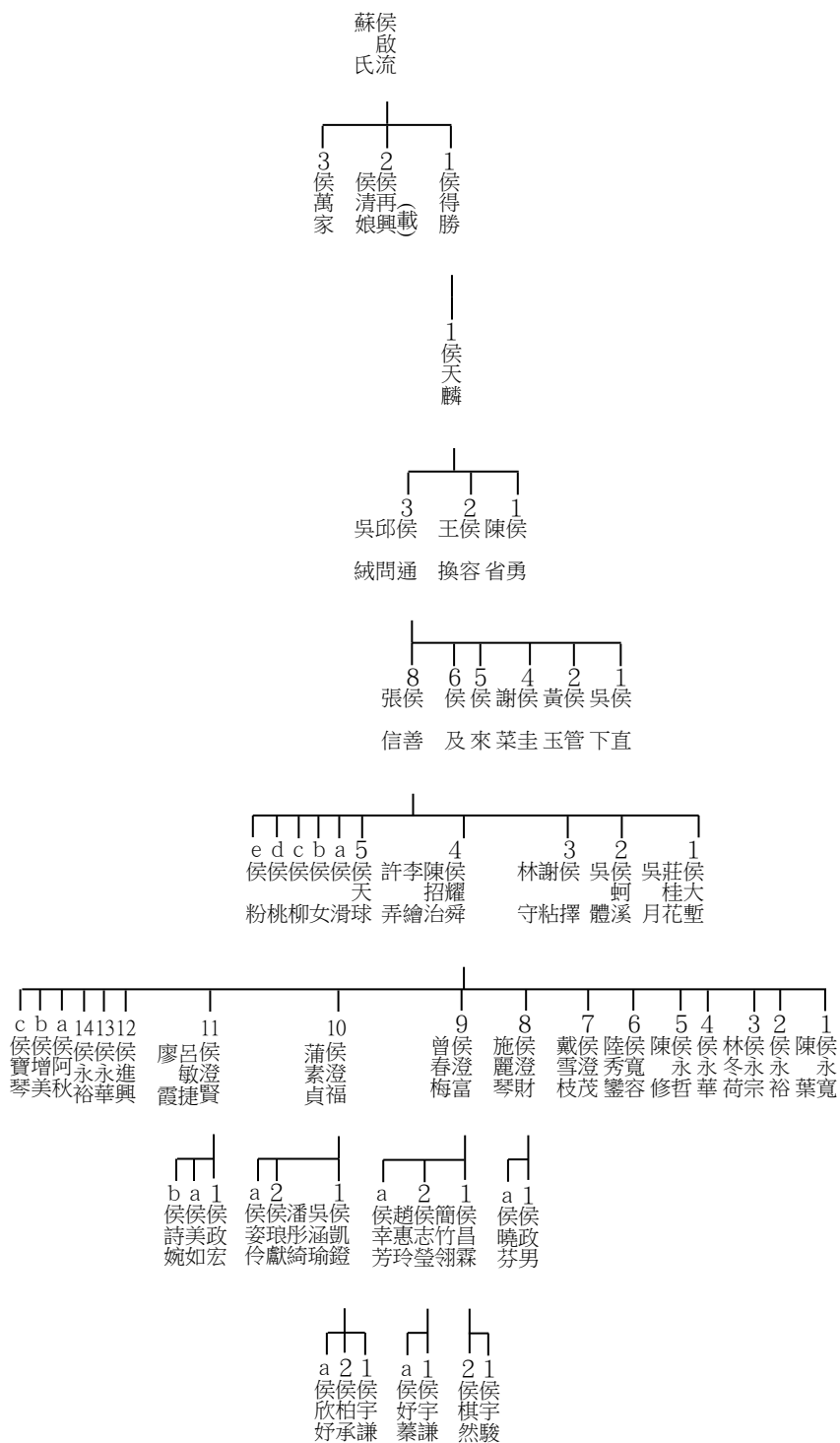

字倫	台系	二重港侯氏族譜
10 成(啟)世	1 世	三塊厝世系圖 B 08
11 信(士)世	2 世	
12 禮(錫)世	3 世	
13 光(國)世	4 世	
14 振(文)世	5 世	
15 耀(章)世	6 世	
16 奕(有)世	7 世	
17 世(意)世	8 世	
18 敷(可)世	9 世	
19 達(以)世	10 世	

圖 B08

112.02.08 修正

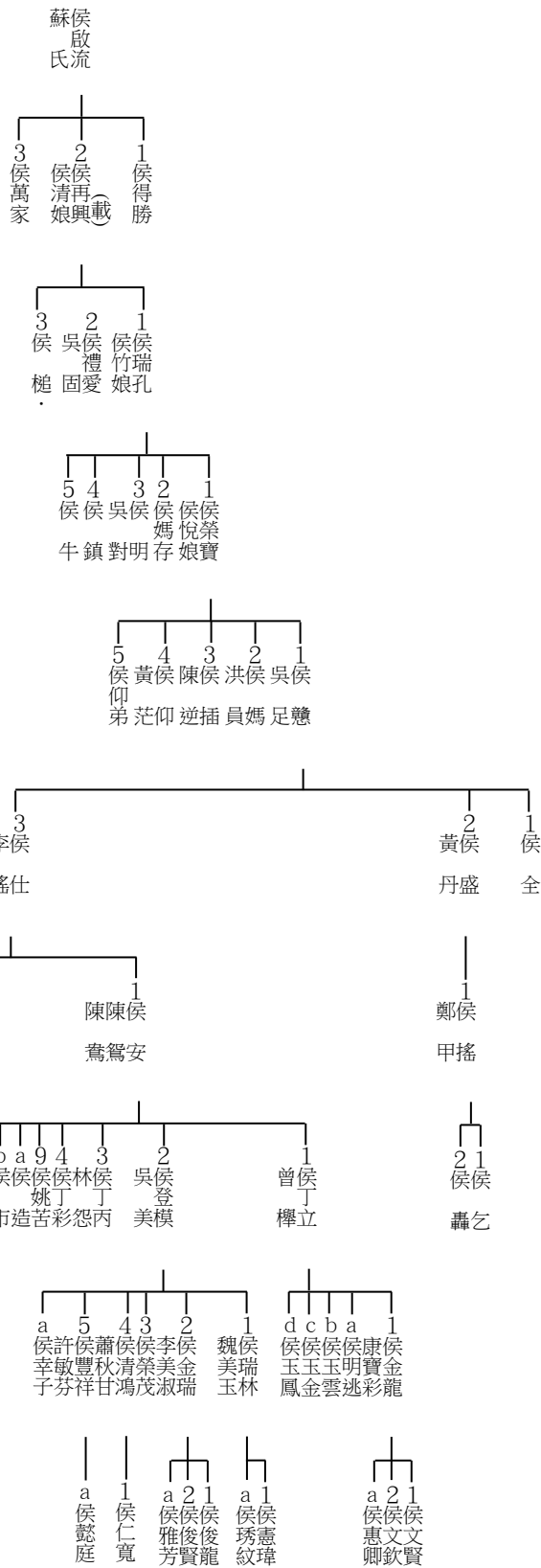

字倫	台系	二重
10 成(啟)世	1 世	港侯氏族譜
11 信(士)世	2 世	三塊厝世系圖
12 禮(錫)世	3 世	B 09
13 光(國)世	4 世	
14 振(文)世	5 世	
15 耀(章)世	6 世	
16 奕(有)世	7 世	
17 世(意)世	8 世	
18 敷(可)世	9 世	
19 達(以)世	10 世	

圖 B09

內格寬 16cm (50位)

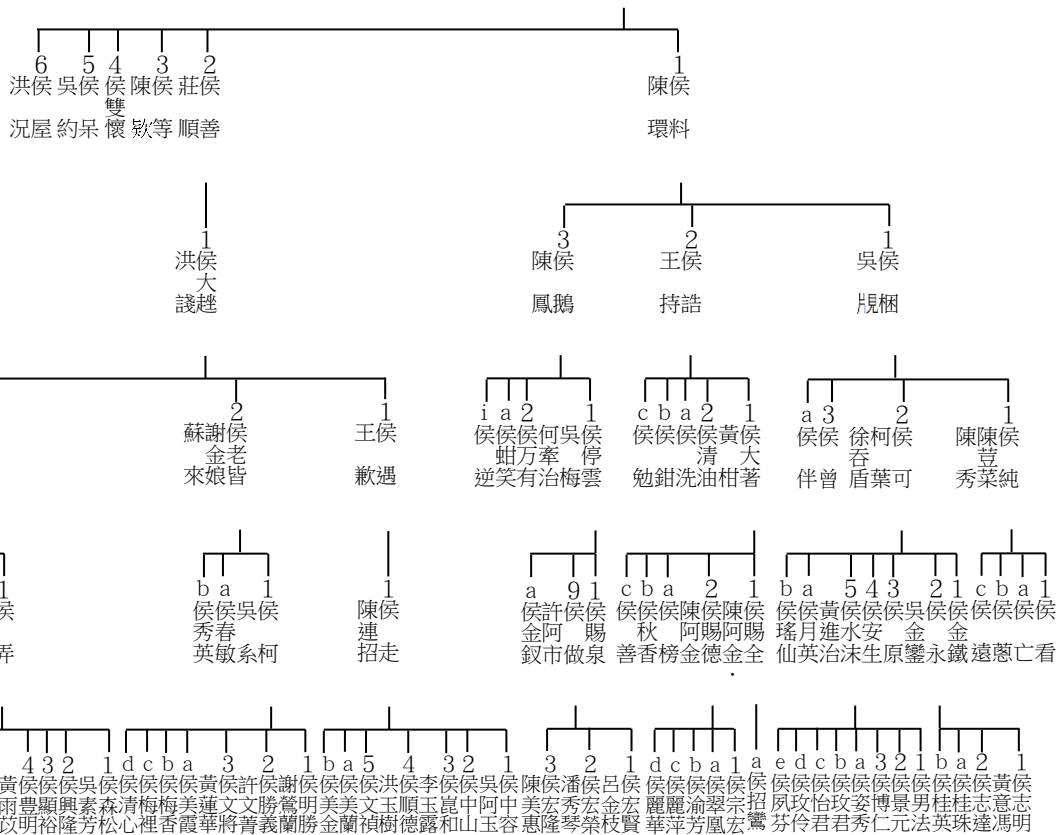
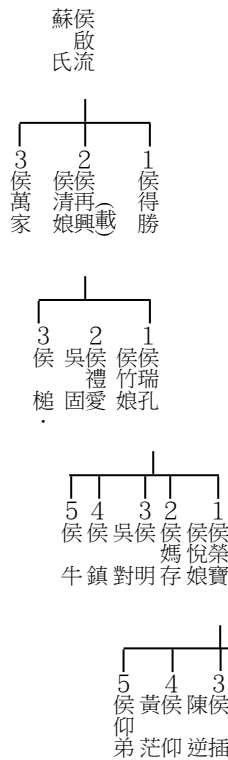

下接圖 B38

圖 B10

字倫	台系	二重
10 成(啟)世	1 世	港侯氏族譜
11 信(士)世	2 世	三塊厝世系圖
12 禮(錫)世	3 世	B 10
13 光(國)世	4 世	
14 振(文)世	5 世	
15 耀(章)世	6 世	
16 奕(有)世	7 世	
17 世(意)世	8 世	
18 敷(可)世	9 世	
19 達(以)世	10 世	

111.07.11 完工

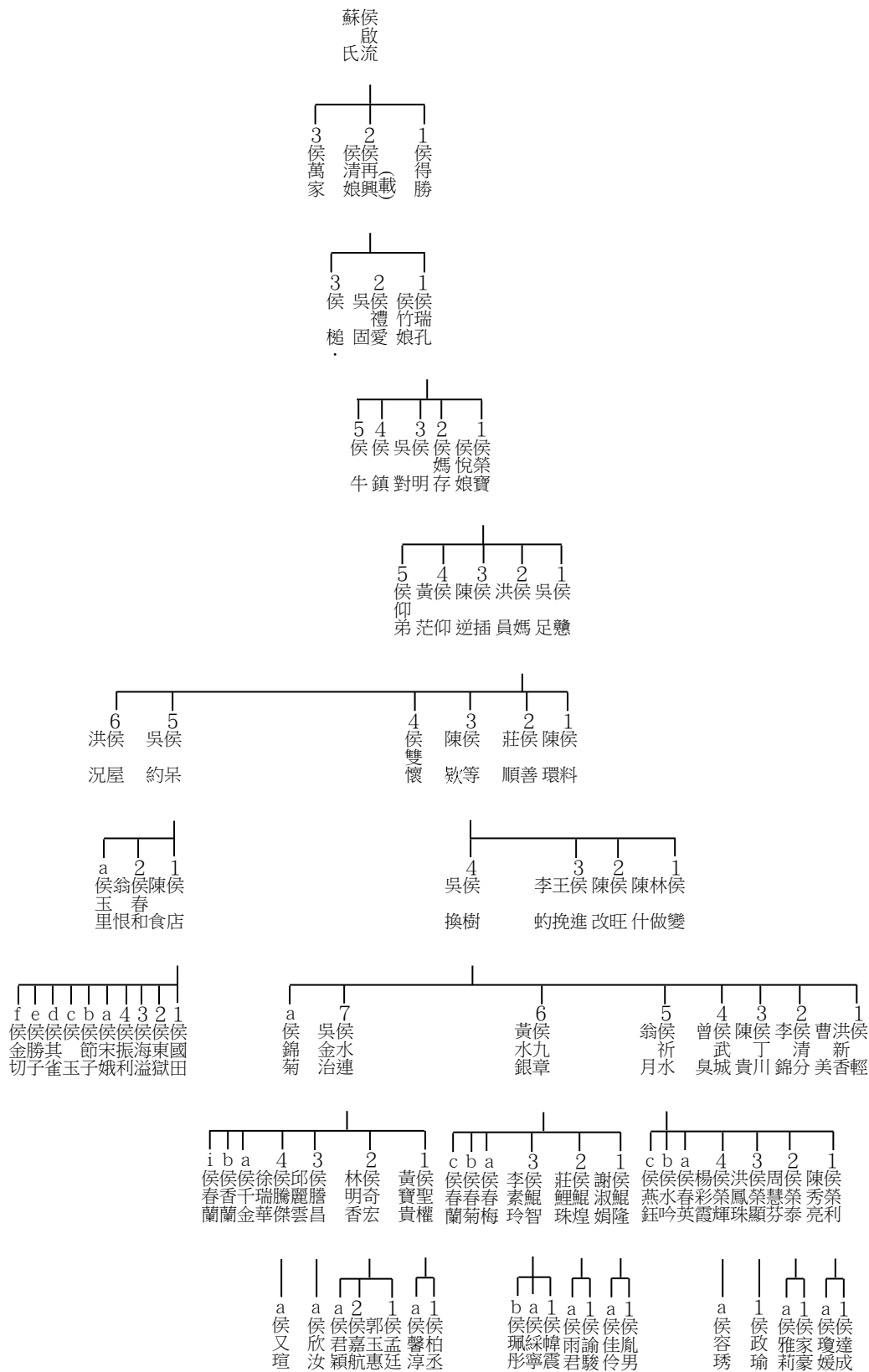

字倫	台系	二重港侯氏族譜
10 成(啟)世	1 世	三塊厝世系圖
11 信(士)世	2 世	B 13
12 禮(錫)世	3 世	
13 光(國)世	4 世	
14 振(文)世	5 世	
15 耀(章)世	6 世	
16 奕(有)世	7 世	
17 世(意)世	8 世	
18 敷(可)世	9 世	
19 達(以)世	10 世	

圖 B13

字倫	台系	二重港侯氏族譜 三塊厝世系圖 B 14
蘇侯啟流 氏	10 成(啟)世	
3 侯萬家 2 侯清娘 1 侯再興(載) 得勝	11 信(士)世	
3 侯 2 侯吳固 1 侯竹瑞娘孔	12 禮(錫)世	
5 侯 4 侯 3 侯吳對 2 侯媽明 1 侯悅榮娘寶	13 光(國)世	
5 侯仰弟 4 侯黃茫 3 侯陳逆 2 侯洪插 1 侯吳媽員足 躑	14 振(文)世	
6 侯 5 侯 4 侯 3 侯 2 侯 1 侯	15 耀(章)世	
b a 3 侯侯侯 柯侯	16 奕(有)世	
f e d c b a 3 侯侯侯侯侯李侯 春水清內田	17 世(意)世	
a 2 1 侯侯侯 金清文淑文 菊海嘉美郎	18 敷(可)世	
1 a 1 侯侯 晨佳 昕怡	19 達(以)世	

下接圖 B40

圖 B14

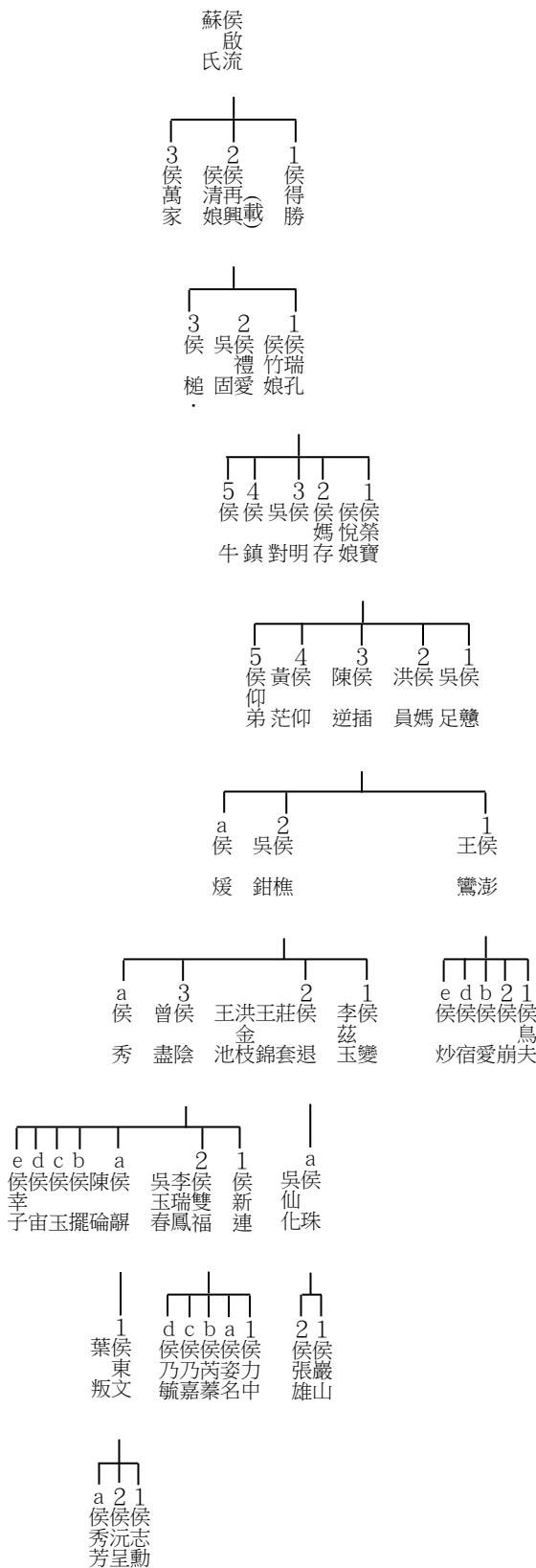

字倫	台系	二重港侯氏族譜
10 成(啟)世	1 世	三塊厝世系圖 B 15
11 信(士)世	2 世	
12 禮(錫)世	3 世	
13 光(國)世	4 世	
14 振(文)世	5 世	
15 耀(章)世	6 世	
16 奕(有)世	7 世	
17 世(意)世	8 世	
18 敷(可)世	9 世	
19 達(以)世	10 世	

圖 B15

內格寬 16cm (50 位)

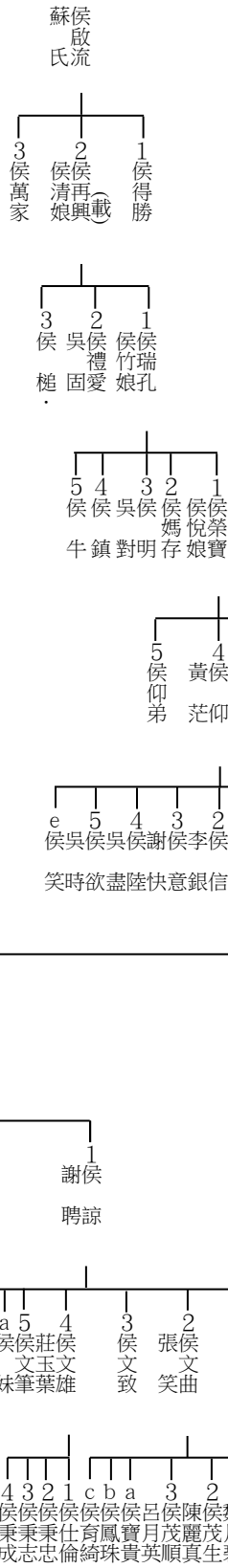

下接圖 B40

圖 B16

112.11.02 修正

字倫	台系	世
10 成(啟)	1	世
11 信(士)	2	世
12 禮(錫)	3	世
13 光(國)	4	世
14 振(文)	5	世
15 耀(章)	6	世
16 奕(有)	7	世
17 世(意)	8	世
18 數(可)	9	世
19 達(以)	10	世

二重
港
侯
氏
族
譜
三
塊
厝
世
系
圖
B
16

內格寬 16cm (50 位)

蘇侯
啟流
氏

3 侯 2 侯 1 侯
萬清再得
家娘興(載)勝

3 侯 2 侯 1 侯
樅固禮竹
. 愛娘孔

5 4 3 2 1
侯侯吳侯侯
牛鎮對明存娘
寶

5 4 3 2 1
侯黃侯陳侯洪侯吳
仰弟 茫仰 逆插 員媽 足戀

e 5 4 3 2 1
侯吳侯吳侯謝侯李侯
笑時欲盡陸快意銀信 應能

c 3 2 1
侯王侯吳侯李侯
正 研作 極掌突才

i b a 5 4 3 2 1
侯侯謝侯侯侯侯侯侯
止遂段 秋慶香順 海清 洪女世常 陳志樹誠 洪侯
救正

c b a 3 2 1
侯侯侯侯侯
麗麗麗傳傳
美珠琴芳輝銘

d c b a 1
侯侯侯侯侯
蘭英鳳丹娥福

e d c b a 4 3 2 1
侯侯侯侯侯李侯侯侯侯侯
玉香花拔花賴 春清林 清溪 陳阿溪
梅泉

1
侯
陳玉溪
山

a 3 2 1
侯侯侯侯
惠興寶榮
林

b a 1
侯侯侯
素美美嘉
秋鳳玲雄

b a 4 3 2 1
侯侯侯侯侯侯侯
淑淑永文水小天
金惠長榮上麗榮

a 3 2 1
侯侯侯侯侯
秀佳素進素
美成琴榮蓉

下接圖 B40

圖 B17

字倫	台系	二重
10 成(啟)世	1 世	港侯氏族譜
11 信(士)世	2 世	三塊厝世系圖
12 禮(錫)世	3 世	B 17
13 光(國)世	4 世	
14 振(文)世	5 世	
15 耀(章)世	6 世	
16 奕(有)世	7 世	
17 世(意)世	8 世	
18 敷(可)世	9 世	
19 達(以)世	10 世	

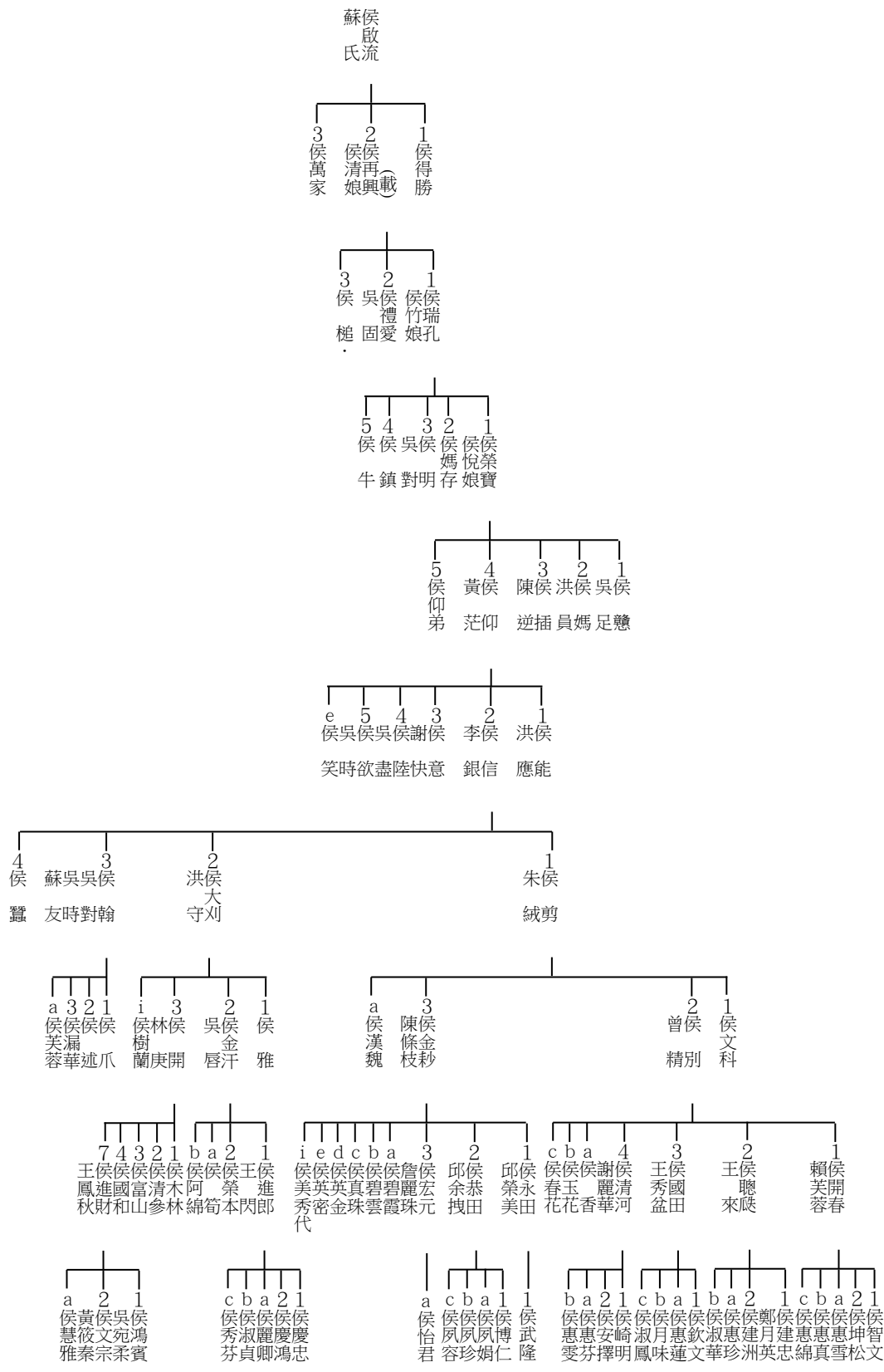

下接圖 B41
圖 B18

字倫	台系	二重港侯氏族譜三塊厝世系圖 B 18
10 成(啟)世	1 世	
11 信(士)世	2 世	
12 禮(錫)世	3 世	
13 光(國)世	4 世	
14 振(文)世	5 世	
15 耀(章)世	6 世	
16 奕(有)世	7 世	
17 世(意)世	8 世	
18 敷(可)世	9 世	
19 達(以)世	10 世	

字倫	台系	二重港侯氏族譜
10 成(啟)世	1 世	三塊厝世系圖
11 信(士)世	2 世	B 19
12 禮(錫)世	3 世	
13 光(國)世	4 世	
14 振(文)世	5 世	
15 耀(章)世	6 世	
16 奕(有)世	7 世	
17 世(意)世	8 世	
18 敷(可)世	9 世	
19 達(以)世	10 世	



圖 B19

內格寬 16cm (50 位)

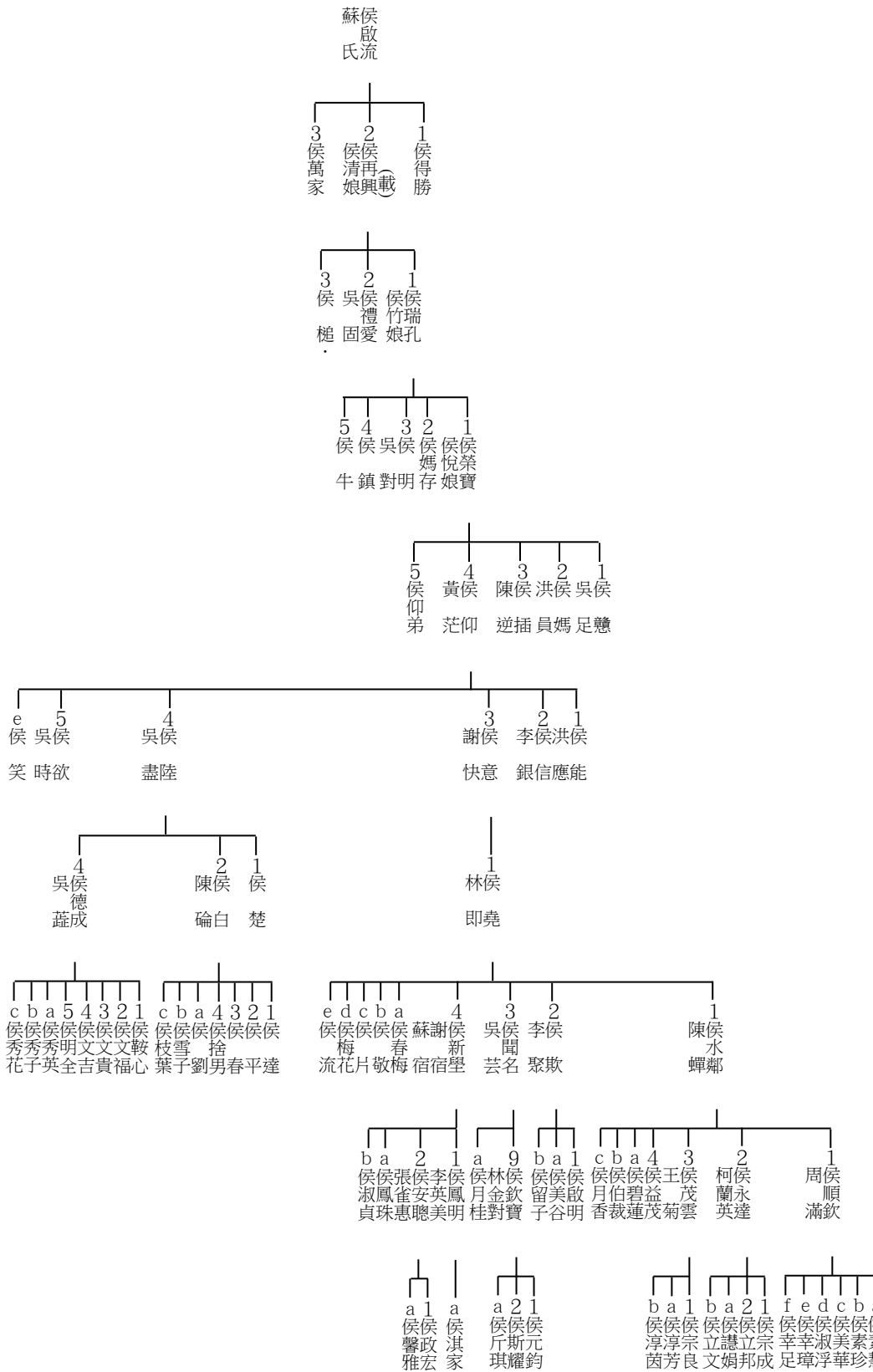
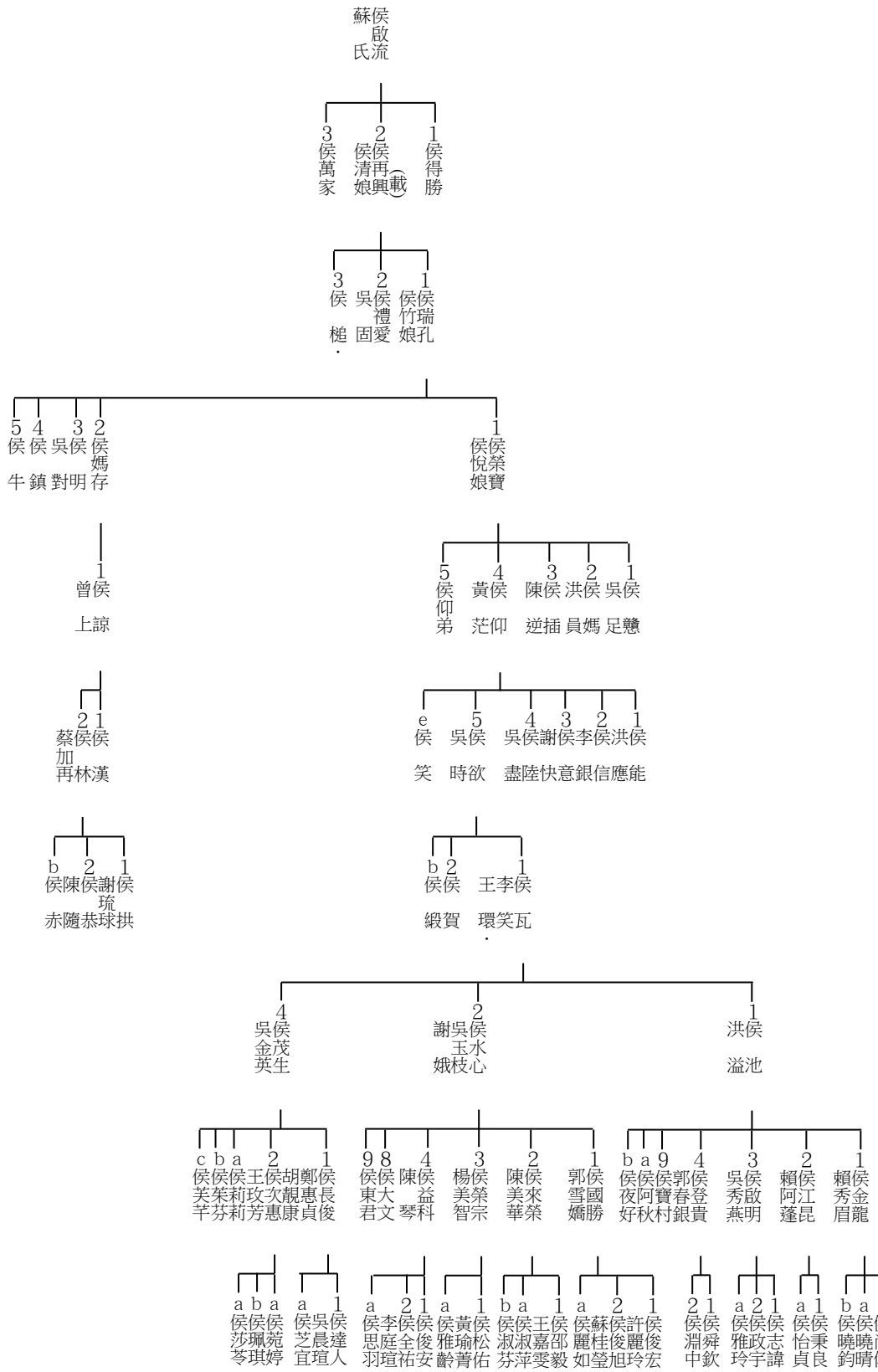

下接圖 B41

圖 B20

字倫	台系	二重港侯氏族譜三塊厝世系圖 B 20
10 成(啟)世	1 世	
11 信(士)世	2 世	
12 禮(錫)世	3 世	
13 光(國)世	4 世	
14 振(文)世	5 世	
15 耀(章)世	6 世	
16 奕(有)世	7 世	
17 世(意)世	8 世	
18 敷(可)世	9 世	
19 達(以)世	10 世	

112.11.02 修正

內格寬 16cm (50 位)

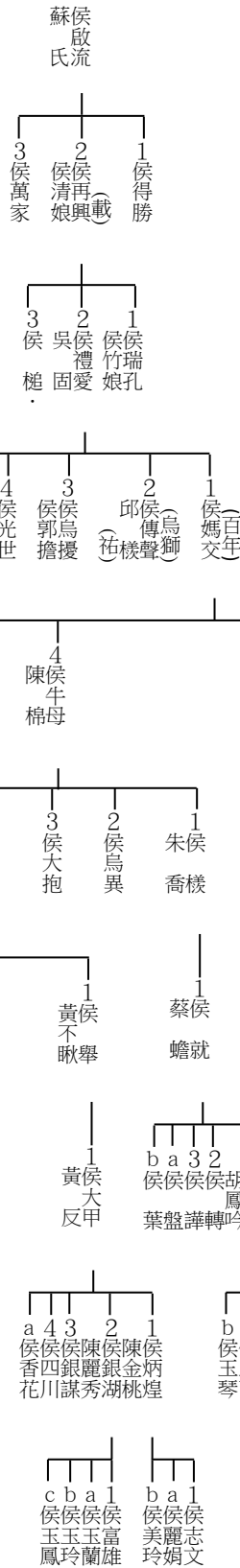

字倫	台系	二重港侯氏族譜
10 成(啟)世	1 世	三塊厝世系圖 B 21
11 信(士)世	2 世	
12 禮(錫)世	3 世	
13 光(國)世	4 世	
14 振(文)世	5 世	
15 耀(章)世	6 世	
16 奕(有)世	7 世	
17 世(意)世	8 世	
18 敷(可)世	9 世	
19 達(以)世	10 世	

圖 B21

111.07.20 完工

內格寬 16cm (50位)

字倫	台系	二重 港侯 氏族譜 三塊 厝世 系圖 B 22
10 成(啟)世	1 世	
11 信(士)世	2 世	
12 禮(錫)世	3 世	
13 光(國)世	4 世	
14 振(文)世	5 世	
15 耀(章)世	6 世	
16 奕(有)世	7 世	
17 世(意)世	8 世	
18 敷(可)世	9 世	
19 達(以)世	10 世	



圖 B22

111.07.21 完工

內格寬 16cm (50位)

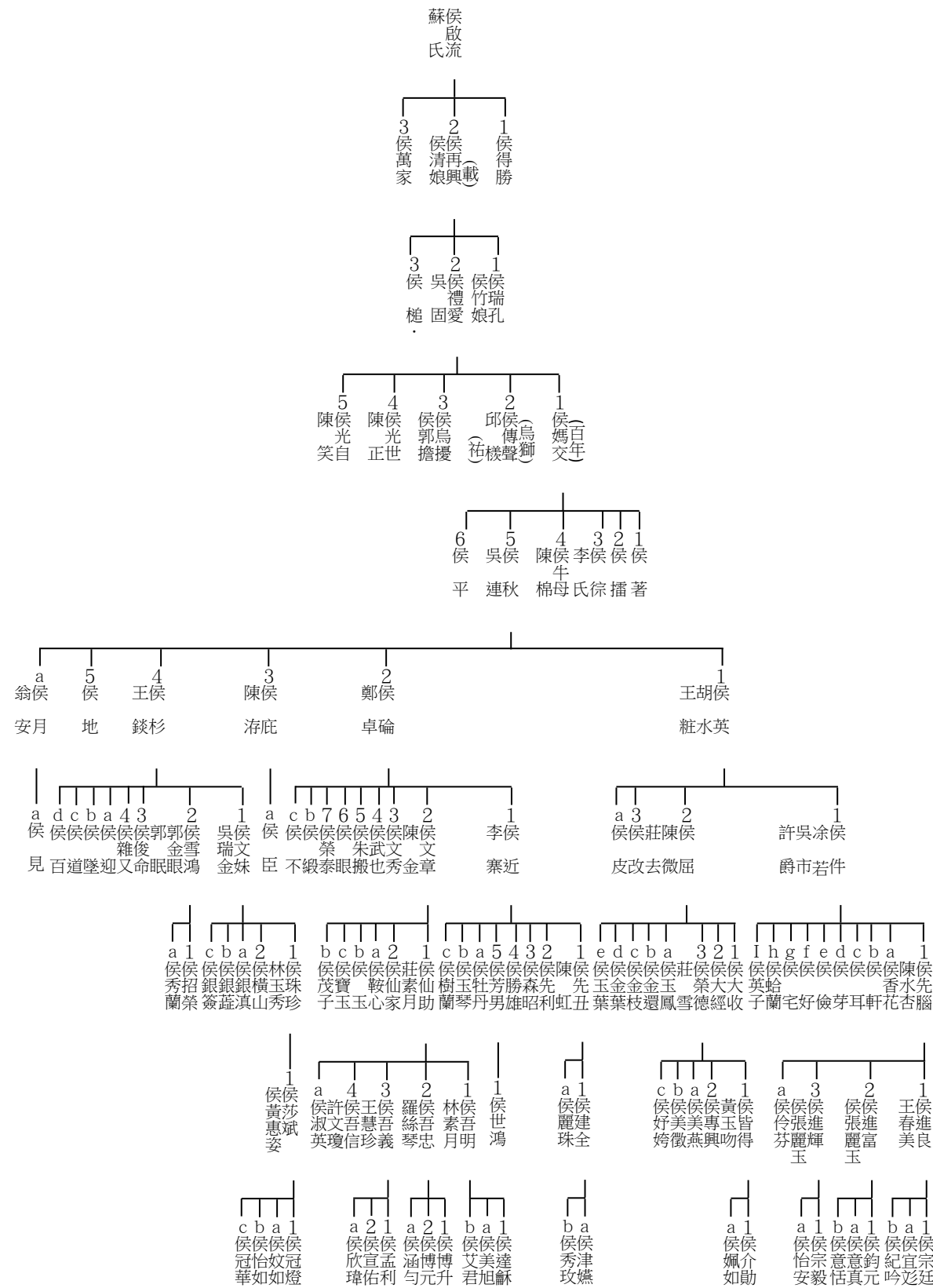
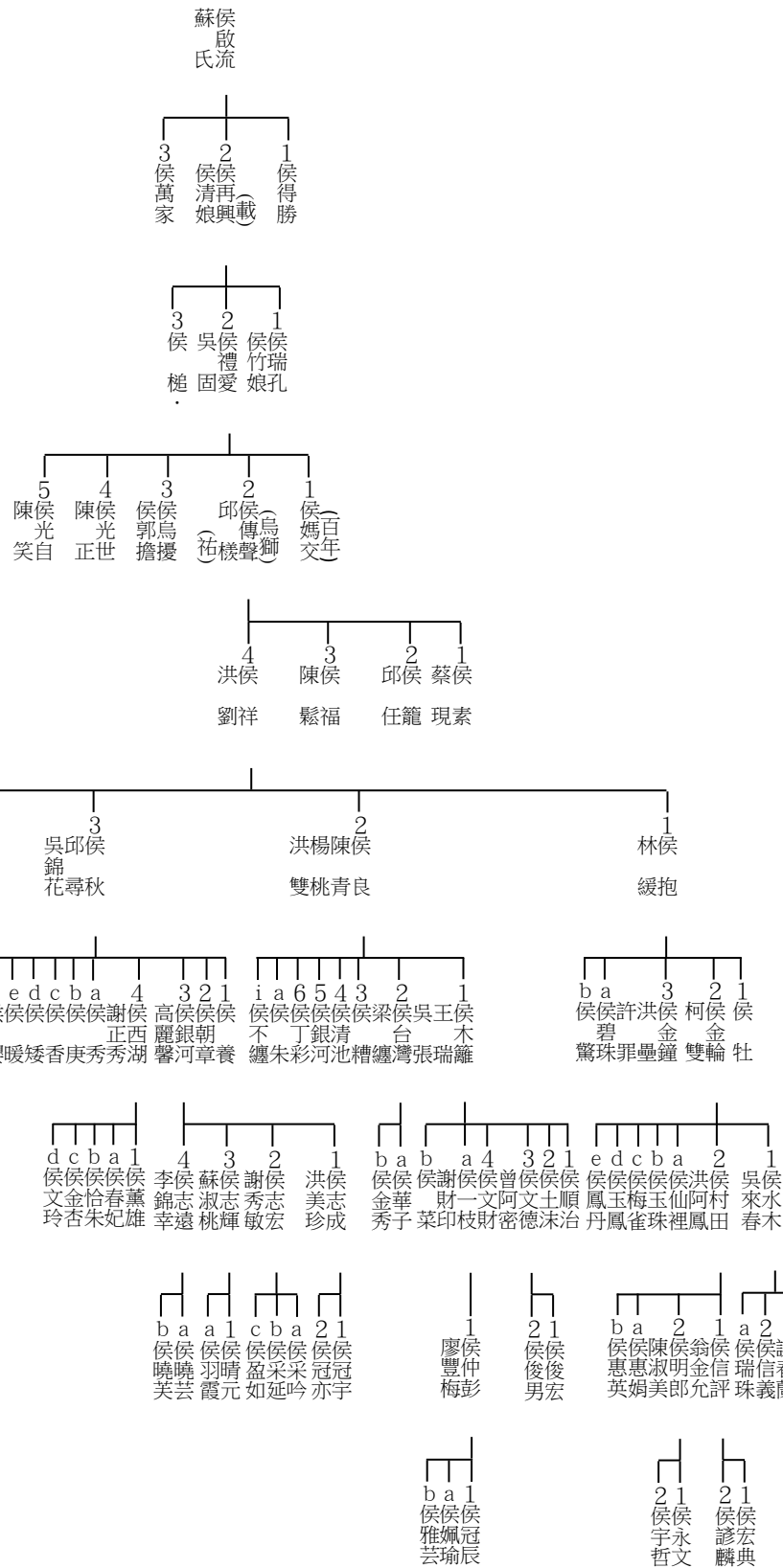

字倫	台系	二重港侯氏族譜
10 成(啟)世	1 世	三塊厝世系圖
11 信(士)世	2 世	B 25
12 禮(錫)世	3 世	
13 光(國)世	4 世	
14 振(文)世	5 世	
15 耀(章)世	6 世	
16 奕(有)世	7 世	
17 世(意)世	8 世	
18 數(可)世	9 世	
19 達(以)世	10 世	

圖 B25

111.07.22 完工

內格寬 16cm (50位)

字倫	台系	二重港侯氏族譜
10 成(啟)世	1 世	三塊厝世系圖
11 信(士)世	2 世	B 27
12 禮(錫)世	3 世	
13 光(國)世	4 世	
14 振(文)世	5 世	
15 耀(章)世	6 世	
16 奕(有)世	7 世	
17 世(意)世	8 世	
18 敷(可)世	9 世	
19 達(以)世	10 世	

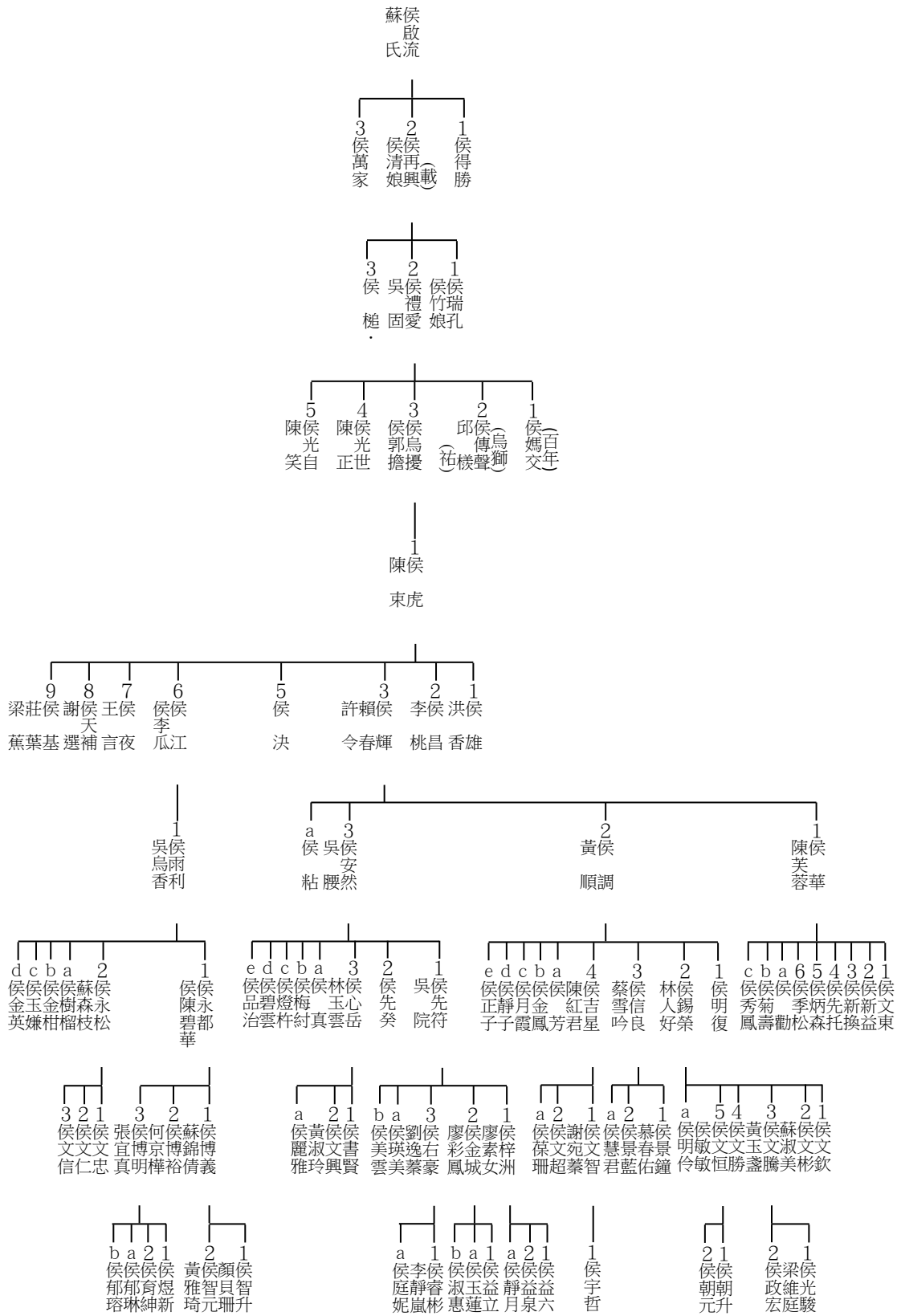

下接圖 B41

圖 B27

112.04.14 修

內格寬 16cm (50 位)

字倫	台系	二重港侯氏族譜
10 成(啟)世	1 世	三塊厝世系圖
11 信(士)世	2 世	B 28
12 禮(錫)世	3 世	
13 光(國)世	4 世	
14 振(文)世	5 世	
15 耀(章)世	6 世	
16 奕(有)世	7 世	
17 世(意)世	8 世	
18 敷(可)世	9 世	
19 達(以)世	10 世	



圖 B28

112.04.13 修

內格寬 16cm (50位)

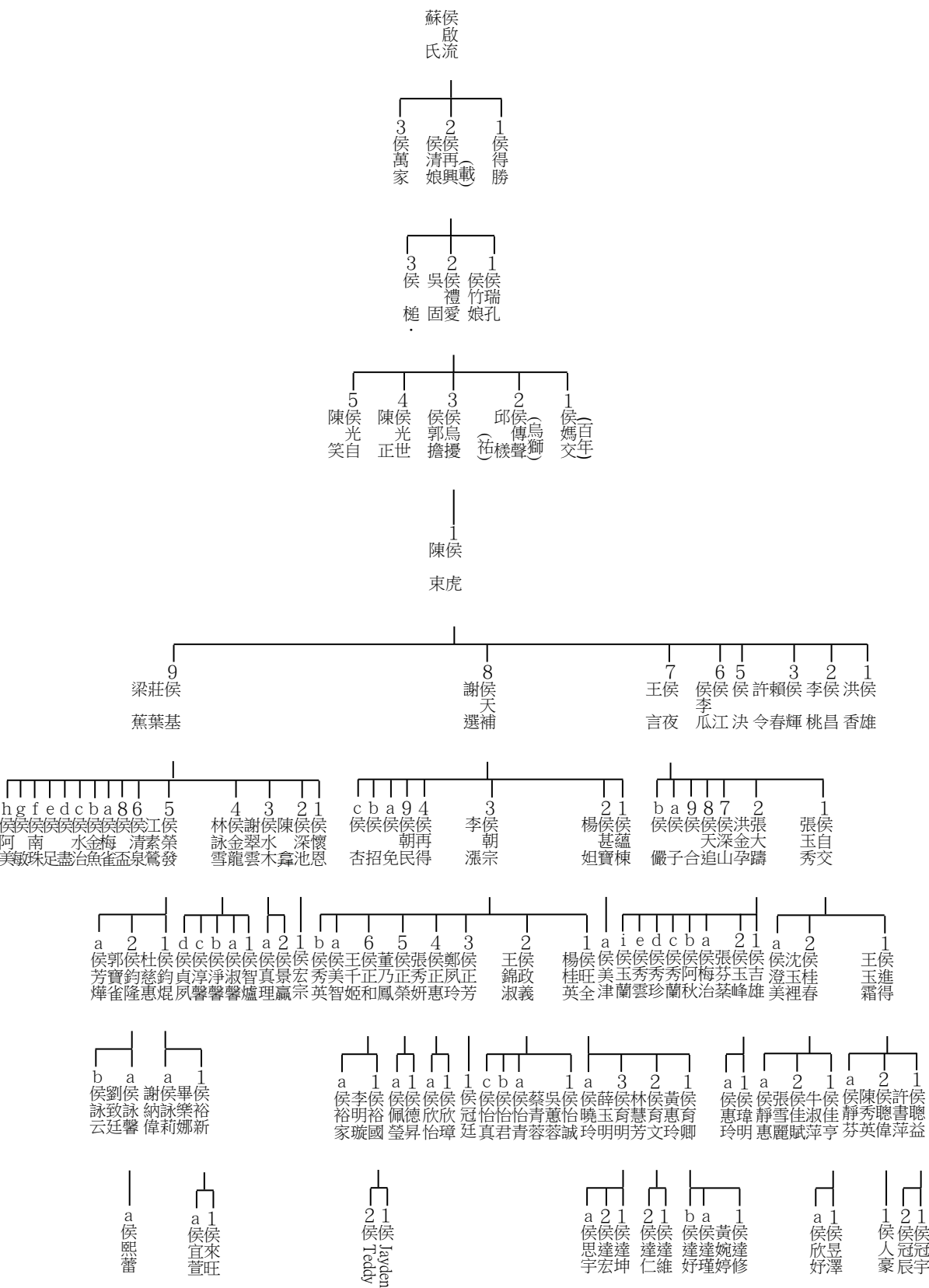
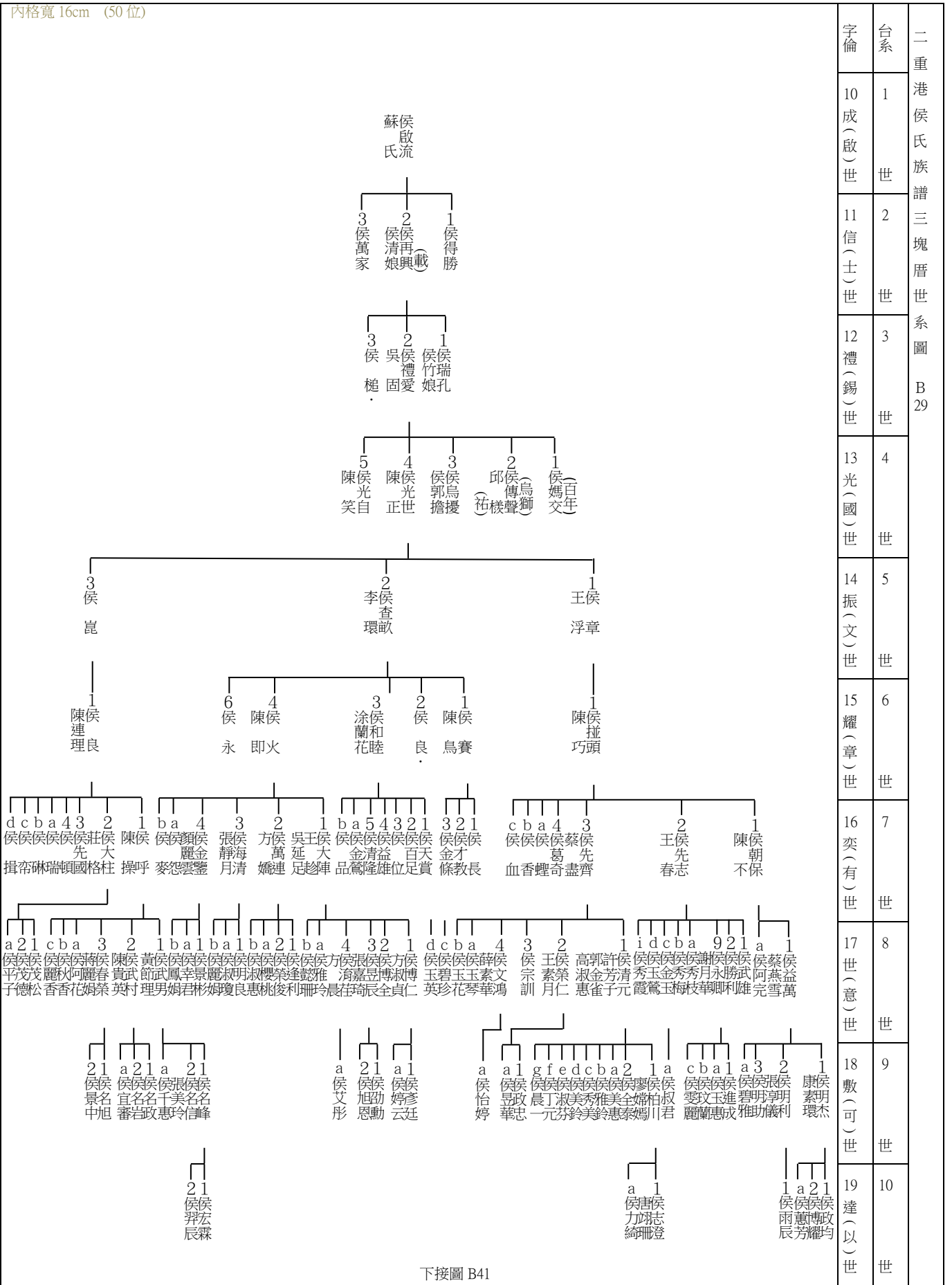

字倫	台系	二重港侯氏族譜
10 成(啟)世	1 世	三塊厝世系圖 B 29
11 信(士)世	2 世	
12 禮(錫)世	3 世	
13 光(國)世	4 世	
14 振(文)世	5 世	
15 耀(章)世	6 世	
16 奕(有)世	7 世	
17 世(意)世	8 世	
18 敷(可)世	9 世	
19 達(以)世	10 世	

下接圖 B41

圖 B29

內格寬 16cm (50 位)

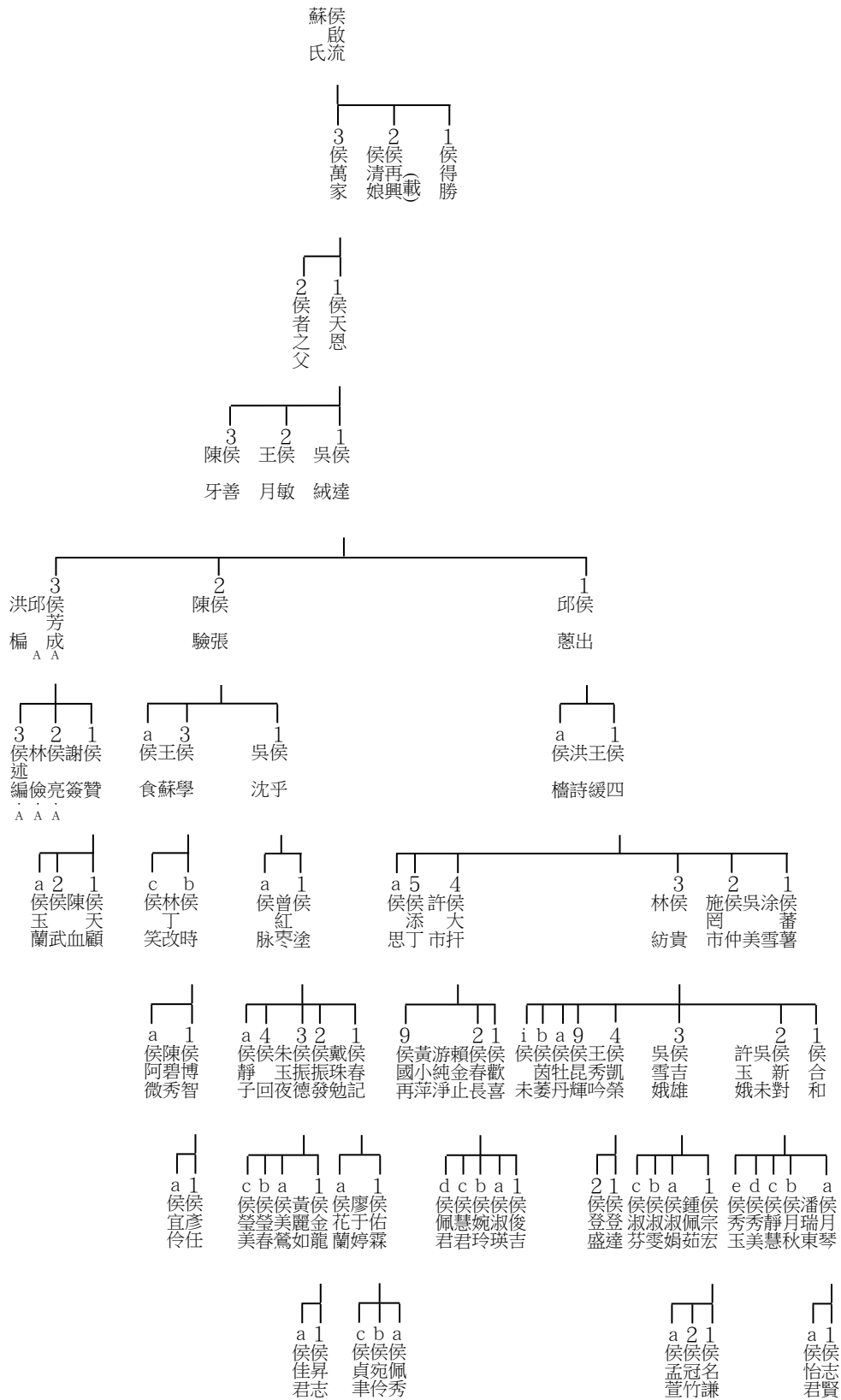

字倫	台系	二重
10 成(啟)世	1 世	港侯氏族譜
11 信(士)世	2 世	三塊厝世系圖
12 禮(錫)世	3 世	B 33
13 光(國)世	4 世	
14 振(文)世	5 世	
15 耀(章)世	6 世	
16 奕(有)世	7 世	
17 世(意)世	8 世	
18 數(可)世	9 世	
19 達(以)世	10 世	

圖 B33

112.04.14 修

內格寬 16cm (50 位)

字倫	台系	二重港侯氏族譜 三塊厝世系圖 B 34
10 成(啟)世	1 世	
11 信(士)世	2 世	
12 禮(錫)世	3 世	
13 光(國)世	4 世	
14 振(文)世	5 世	
15 耀(章)世	6 世	
16 奕(有)世	7 世	
17 世(意)世	8 世	
18 敷(可)世	9 世	
19 達(以)世	10 世	



圖 B34

111.08.08 完工

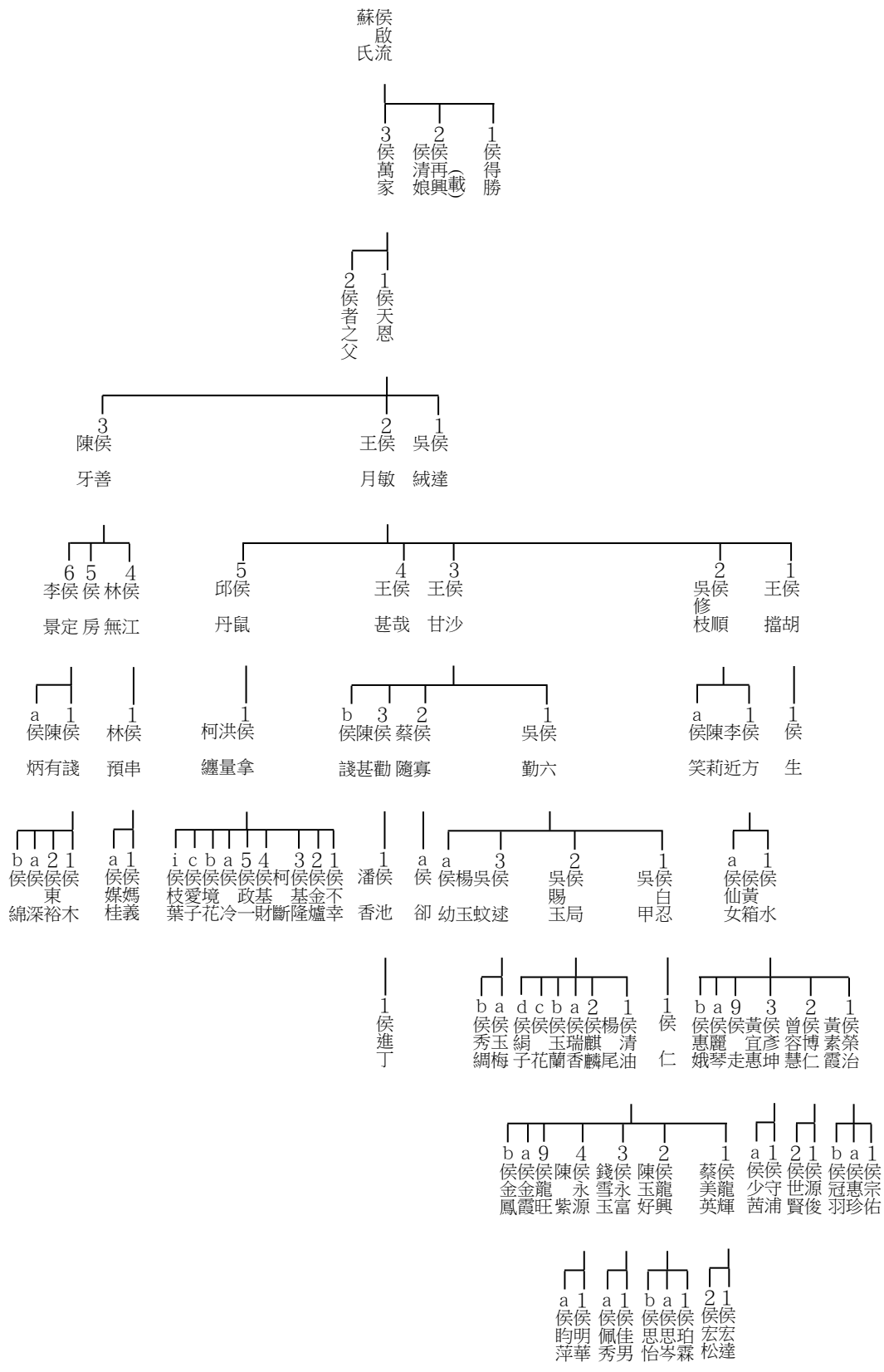
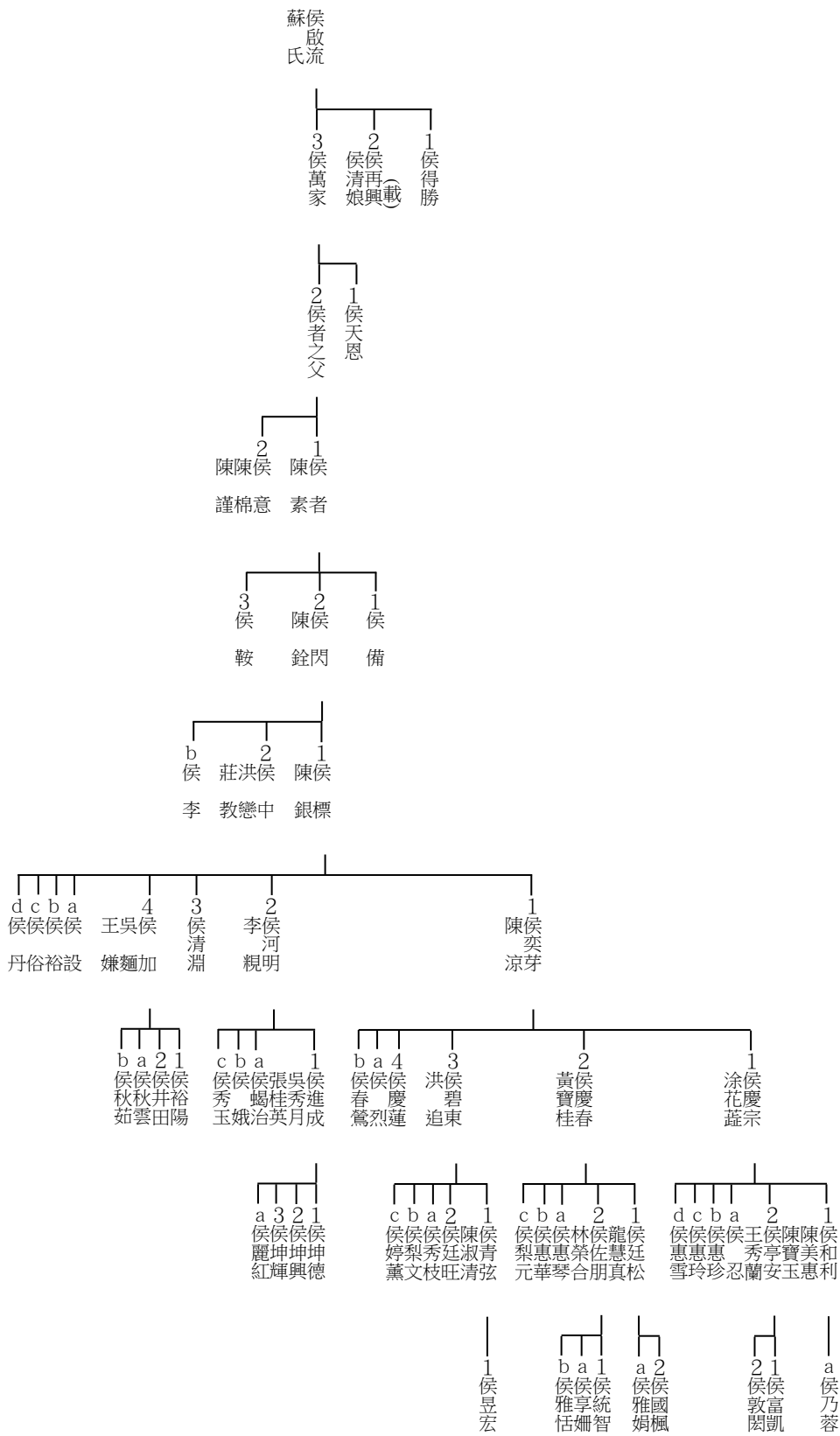

字倫	台系	二重
10 成(啟)世	1 世	港侯氏族譜
11 信(士)世	2 世	三塊厝世系圖
12 禮(錫)世	3 世	B 35
13 光(國)世	4 世	
14 振(文)世	5 世	
15 耀(章)世	6 世	
16 奕(有)世	7 世	
17 世(意)世	8 世	
18 敷(可)世	9 世	
19 達(以)世	10 世	

圖 B35

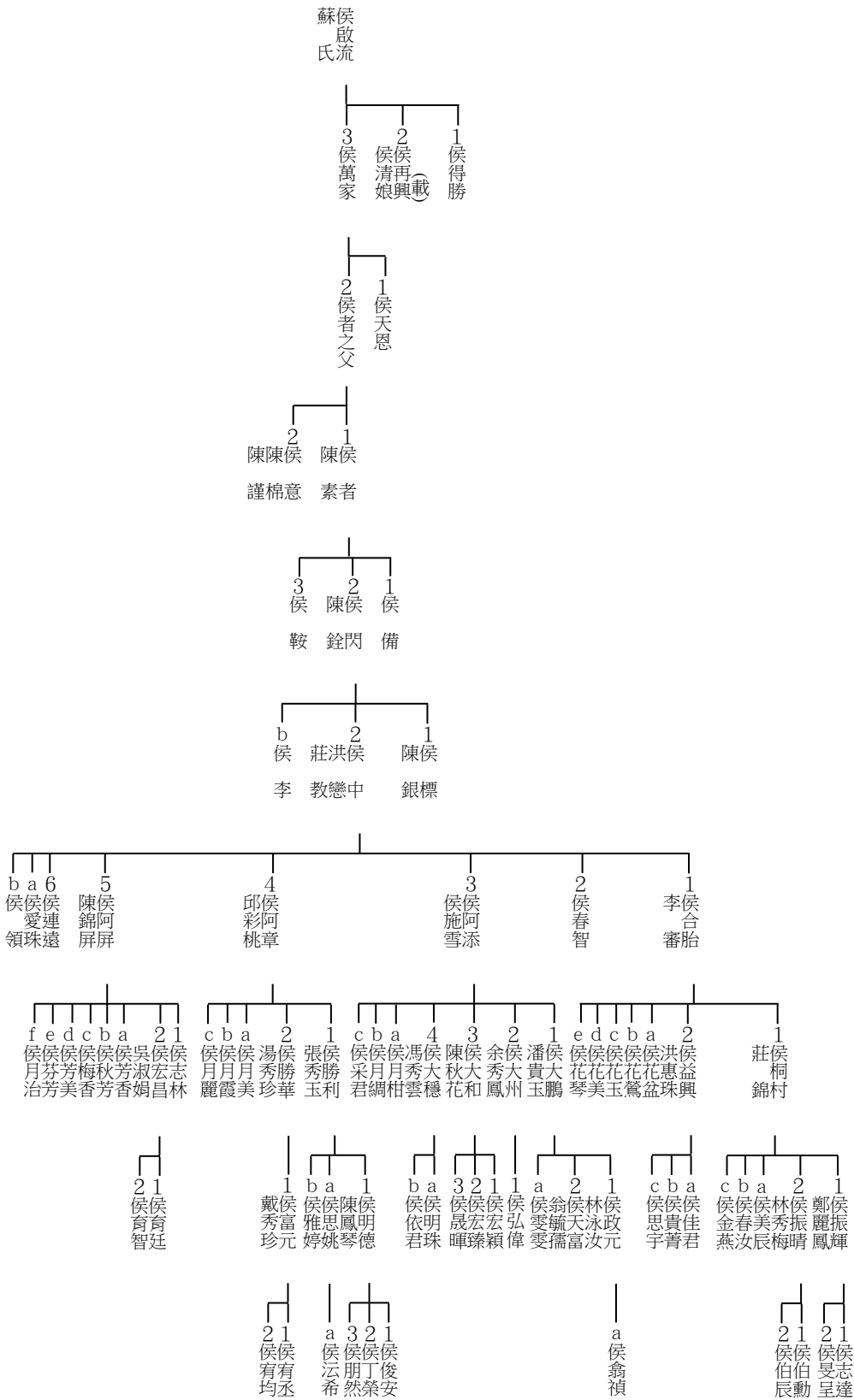

字倫	台系	二重港侯氏族譜
10 成(啟)世	1 世	三塊厝世系圖
11 信(士)世	2 世	B 36
12 禮(錫)世	3 世	
13 光(國)世	4 世	
14 振(文)世	5 世	
15 耀(章)世	6 世	
16 奕(有)世	7 世	
17 世(意)世	8 世	
18 敷(可)世	9 世	
19 達(以)世	10 世	

圖 B36

字倫	台系	二重港侯氏族譜三塊厝世系圖 B 37
10 成(啟)世	1 世	
11 信(士)世	2 世	
12 禮(錫)世	3 世	
13 光(國)世	4 世	
14 振(文)世	5 世	
15 耀(章)世	6 世	
16 奕(有)世	7 世	
17 世(意)世	8 世	
18 敷(可)世	9 世	
19 達(以)世	10 世	



圖 B37

內格寬 16cm (50 位)

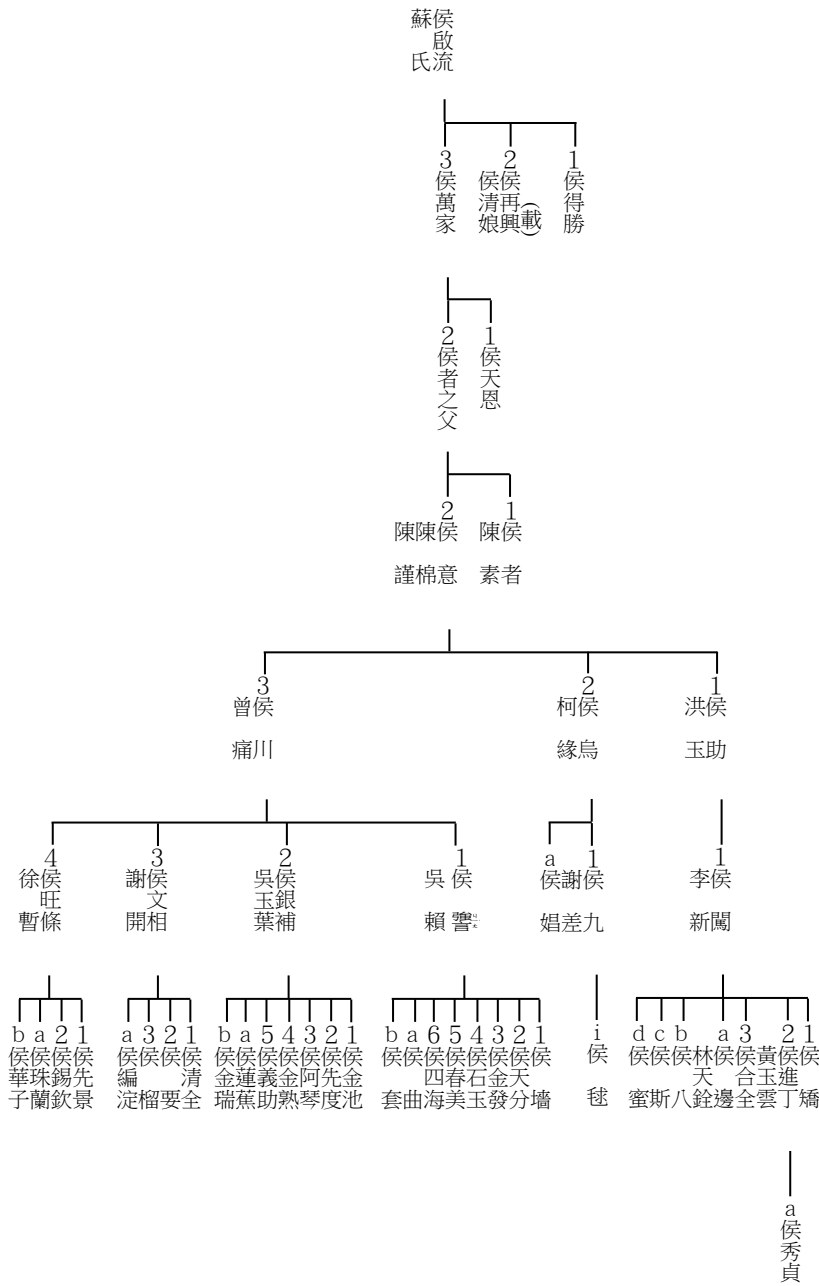
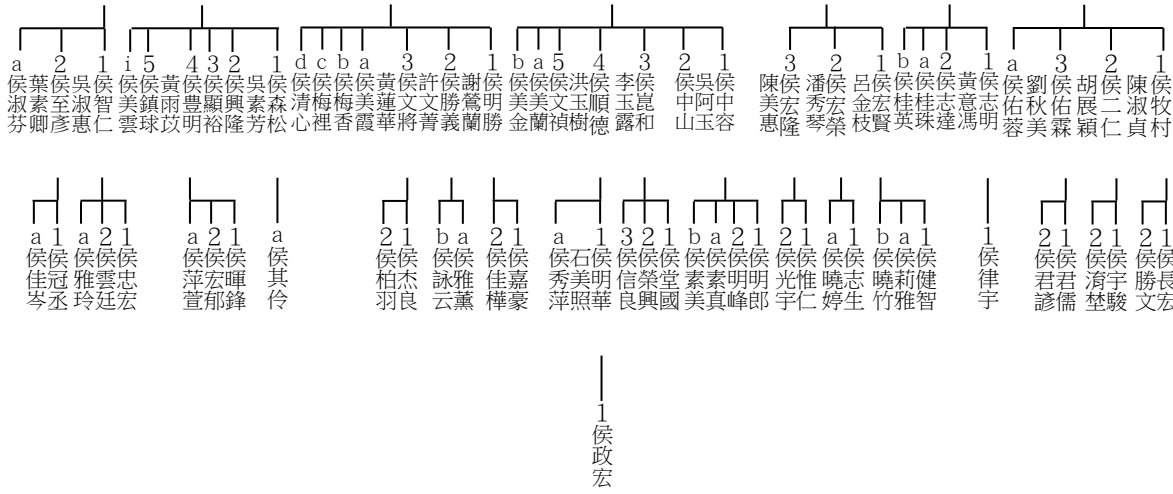

字倫	台系	二重港侯氏族譜
19 達(以)世	10 世	三塊厝世系圖 B 38
20 萬(立)世	11 世	
21 邦(名)世	12 世	
22 丕(大)世	13 世	
23 乃(業)世	14 世	
24 高(維)世	15 世	
25 第(新)世	16 世	
26	17 世	
27	18 世	
28 達以世	19 世	

上接圖 B03 B10

圖 B38

111.08.11 完工

內格寬 16cm (50 位)

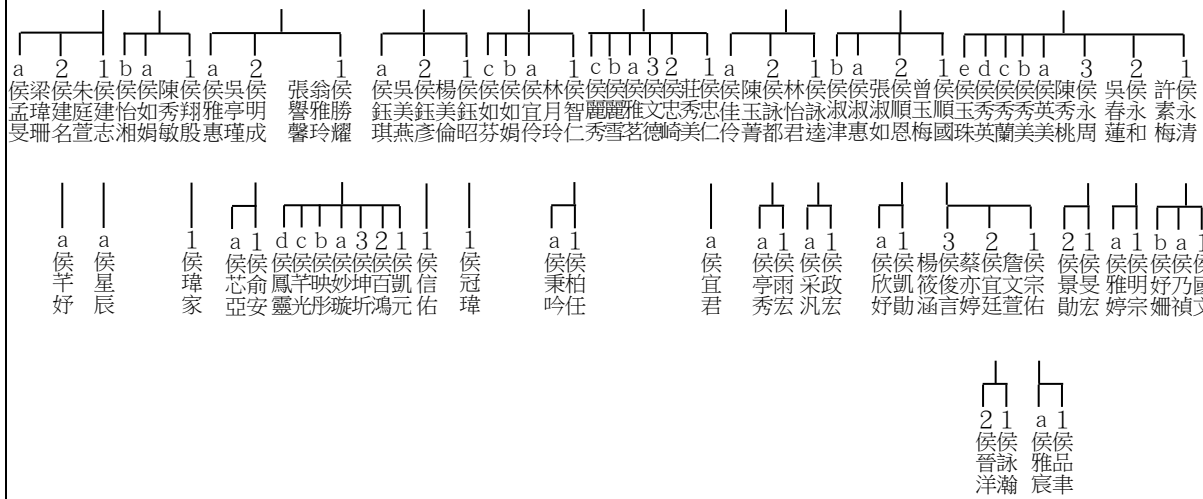

字倫	台系	二重港侯氏族譜三塊厝世系圖 B 39
19 達 (以) 世	10 世	
20 萬 (立) 世	11 世	
21 邦 (名) 世	12 世	
22 丕 (大) 世	13 世	
23 乃 (業) 世	14 世	
24 高 (維) 世	15 世	
25 第 (新) 世	16 世	
26 世	17 世	
27 世	18 世	
28 達 以 世	19 世	

上接圖 B11 B12
圖 B39

112.04.13 修

內格寬 16cm (50 位)

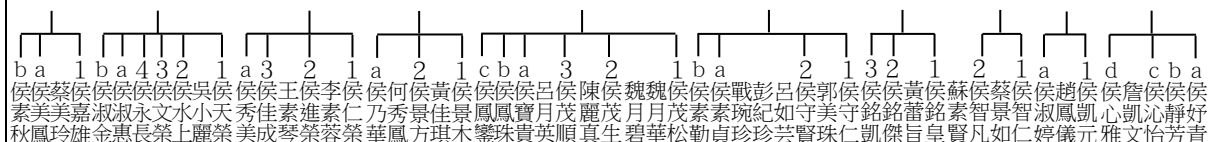

1 侯皓翔

a 1 侯慧君

1 侯銘修

b a 1 侯舒涵

1 侯瑋妮

1 侯英傑

1 侯迪傑

a 侯佳好

a 1 侯瓊林

1 侯傑森

a 侯喻文

a 2 侯惠芳

1 侯仁傑

c 侯智翔

b 侯思延

a 侯怡帆

b 侯佩玳

a 侯郁琦

2 侯智森

1 侯喬彥

2 侯品成

1 侯品全

a 侯懿嫻

1 侯乃安

1 侯柏亨

1 侯柏旭

a 侯煥熹

b a 侯佳喻

1 侯琦葦

字倫	台系	二重港侯氏族譜
19 達 (以) 世	10 世	三塊厝世系圖
20 萬 (立) 世	11 世	B 40
21 邦 (名) 世	12 世	
22 丕 (大) 世	13 世	
23 乃 (業) 世	14 世	
24 高 (維) 世	15 世	
25 第 (新) 世	16 世	
26 世	17 世	
27 世	18 世	
28 達 以 世	19 世	

上接圖 B14 B16 B17

圖 B40

112.04.14 修

內格寬 16cm (50 位)

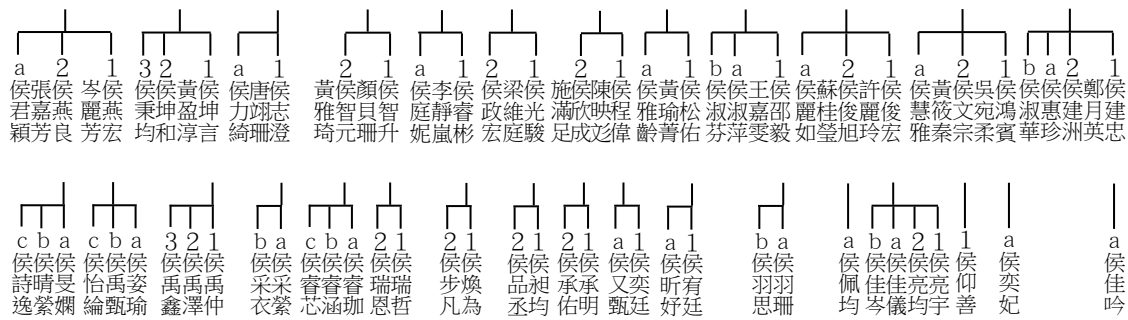

字倫	台系	二重港侯氏族譜三塊厝世系圖 B 41
19 達 (以) 世	10 世	
20 萬 (立) 世	11 世	
21 邦 (名) 世	12 世	
22 丕 (大) 世	13 世	
23 乃 (業) 世	14 世	
24 高 (維) 世	15 世	
25 第 (新) 世	16 世	
26 世	17 世	
27 世	18 世	
28 達 以 世	19 世	

上接圖 B18 B20 B26 B27 B29 B30 B32

圖 B41

112.06.29 修

世系圖

二重港侯氏族譜

二重港 C 七房族系世系圖

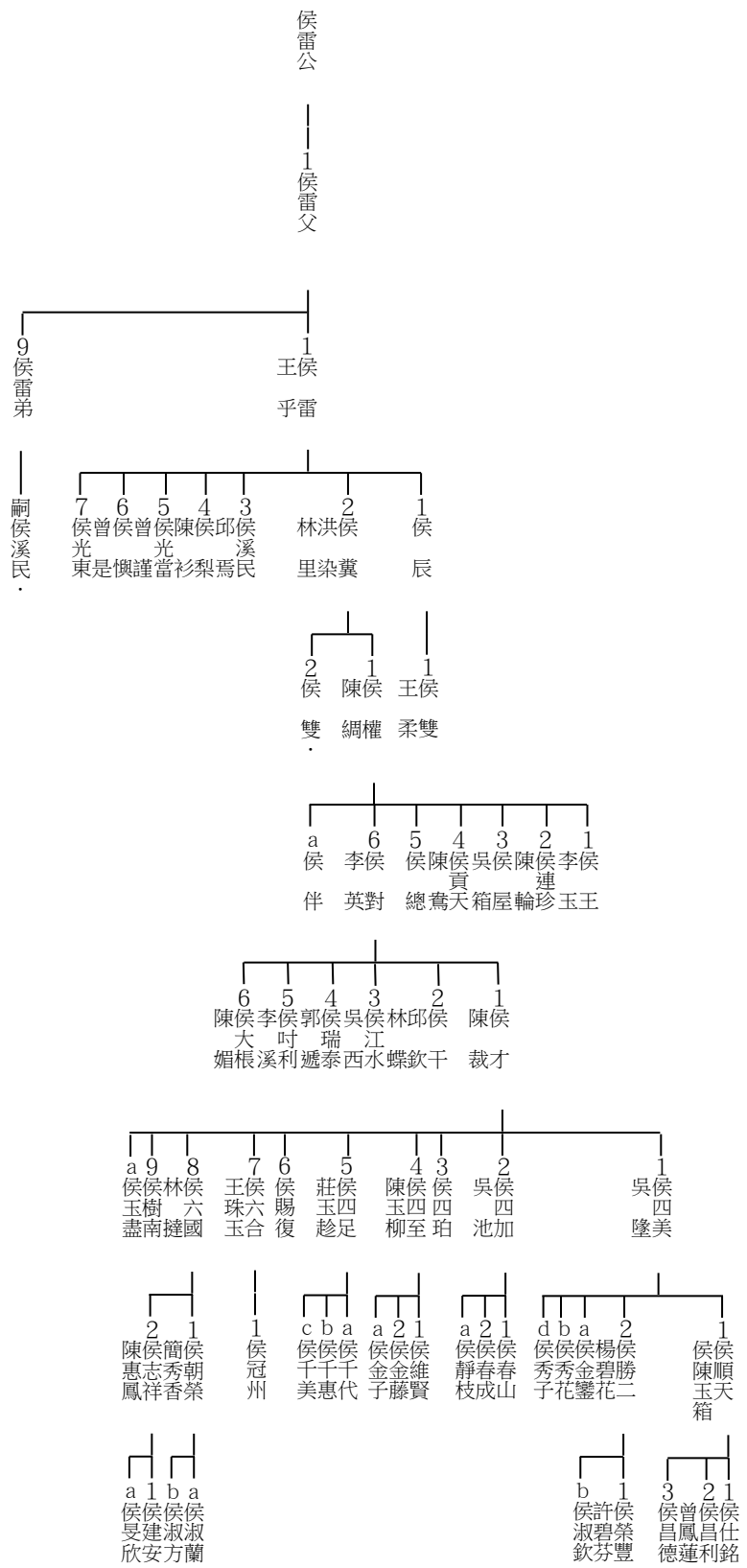

下接圖 C22

圖 C03

字倫	台系	世
10 成(啟)	1	世
11 信(士)	2	世
12 禮(錫)	3	世
13 光(國)	4	世
14 振(文)	5	世
15 耀(章)	6	世
16 奕(有)	7	世
17 世(意)	8	世
18 敷(可)	9	世
19 達(以)	10	世

內格寬 16cm (50 位)

二重港侯氏族譜七房世系圖
C 05

字倫	台系
10 成(啟)世	1 世
11 信(士)世	2 世
12 禮(錫)世	3 世
13 光(國)世	4 世
14 振(文)世	5 世
15 耀(章)世	6 世
16 奕(有)世	7 世
17 世(意)世	8 世
18 敷(可)世	9 世
19 達(以)世	10 世

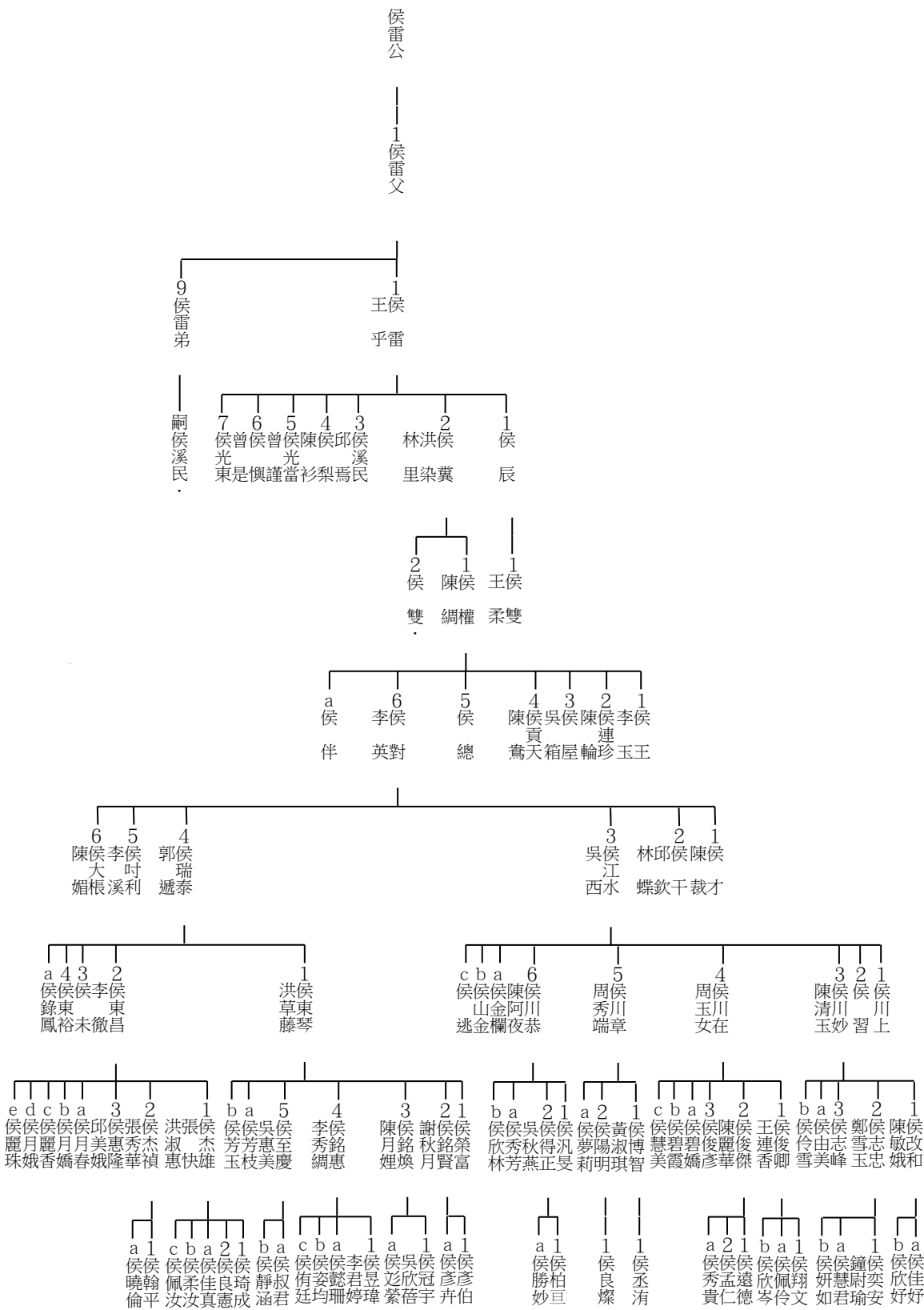

下接圖 C22
圖 C05

112.07.31 修

內格寬 16cm (50 位)

二重港侯氏族譜七房世系圖
C 06

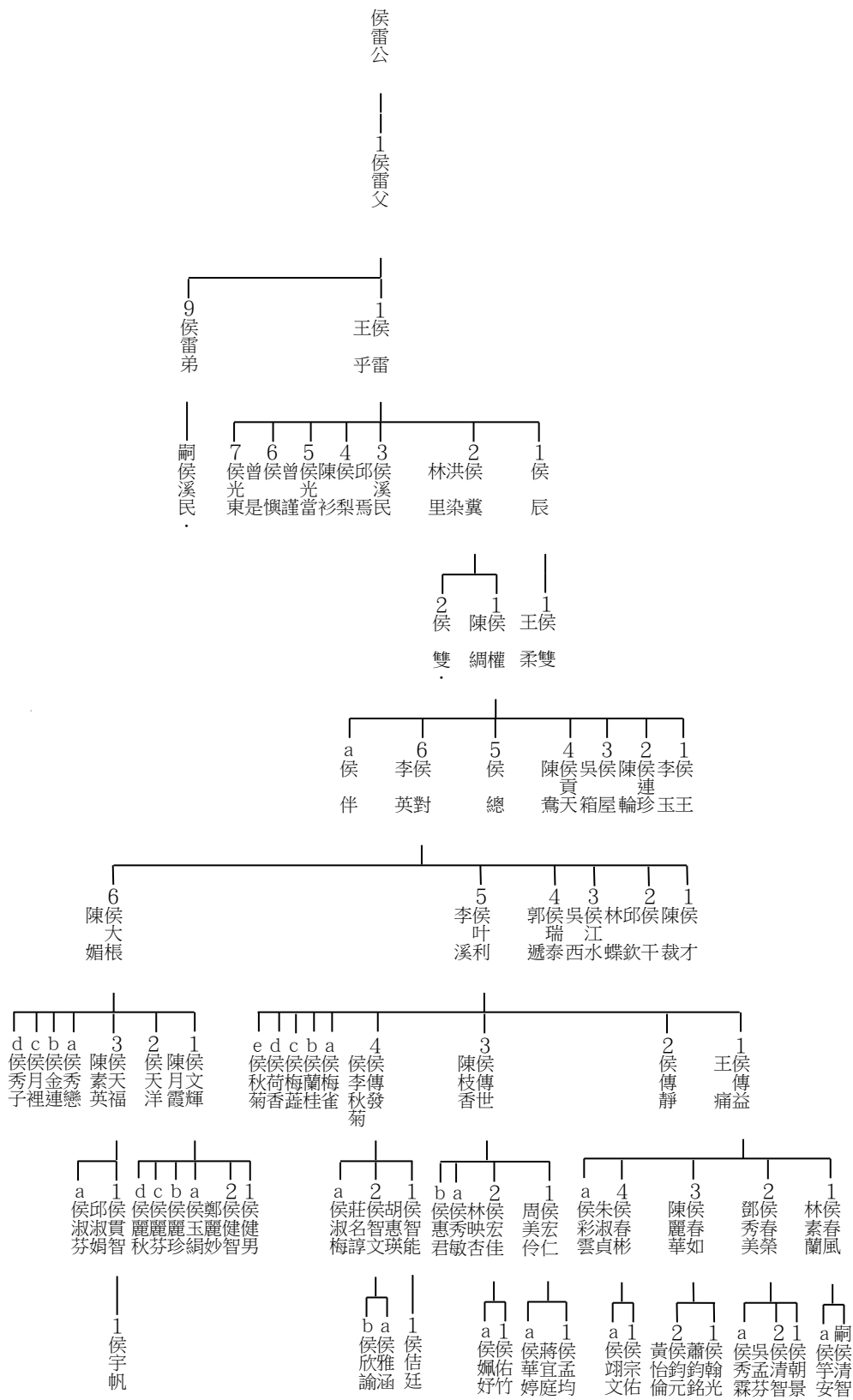

下接圖 C23

圖 C06

112.10.20 修

字倫	台系
10 成(啟)世	1 世
11 信(士)世	2 世
12 禮(錫)世	3 世
13 光(國)世	4 世
14 振(文)世	5 世
15 耀(章)世	6 世
16 奕(有)世	7 世
17 世(意)世	8 世
18 敷(可)世	9 世
19 達(以)世	10 世

內格寬 16cm (50 位)

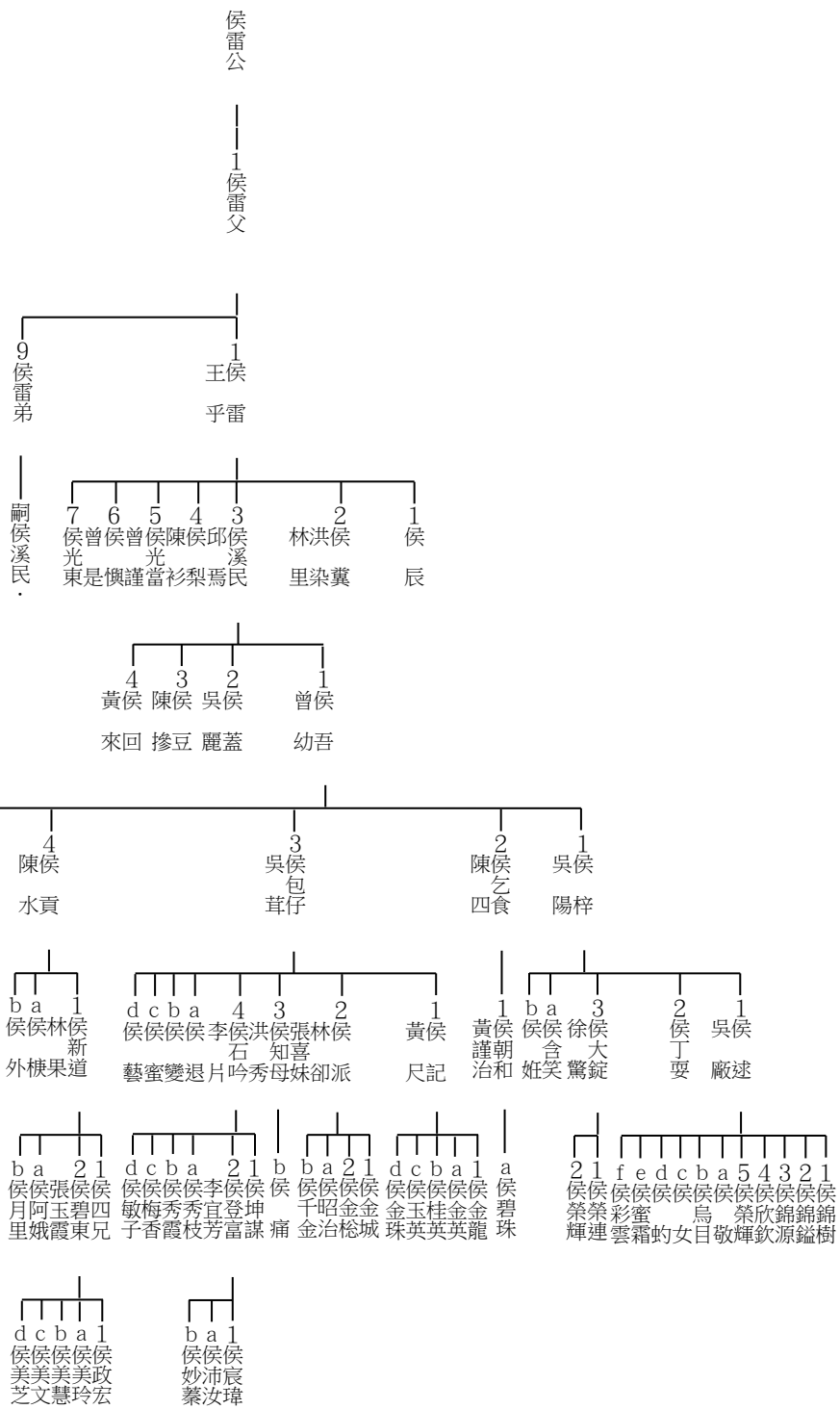

字倫	台系	二重港侯氏族譜七房世系圖 C 07	
10 成(啟)世	1 世		
11 信(士)世	2 世		
12 禮(錫)世	3 世		
13 光(國)世	4 世		
14 振(文)世	5 世		
15 耀(章)世	6 世		
16 奕(有)世	7 世		
17 世(意)世	8 世		
18 敷(可)世	9 世		
19 達(以)世	10 世		

圖 C07

內格寬 16cm (50 位)

二重港侯氏族譜七房世系圖 C 08

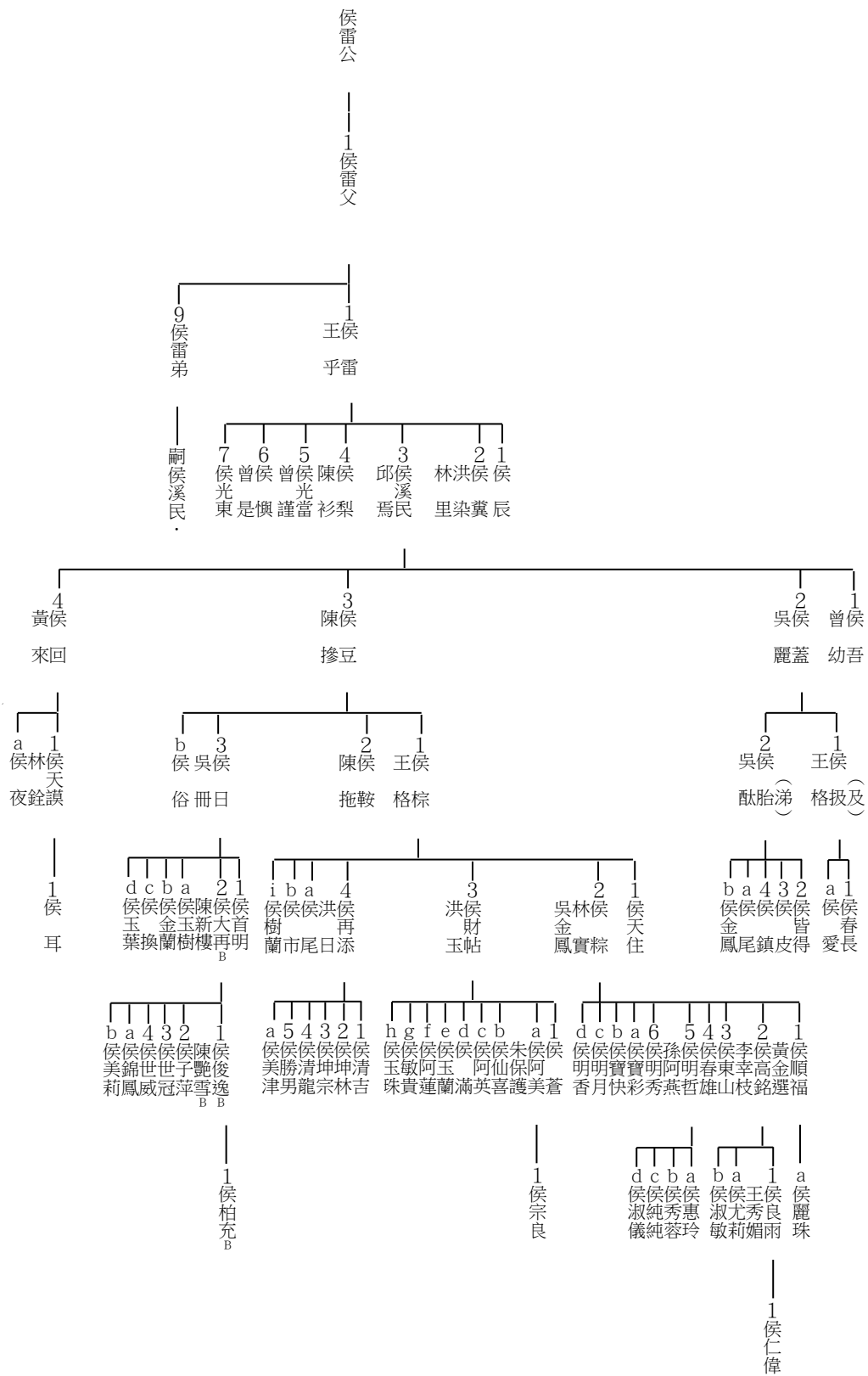

字倫	台系	世	
10 成(啟)	1	世	世
11 信(士)	2	世	世
12 禮(錫)	3	世	世
13 光(國)	4	世	世
14 振(文)	5	世	世
15 耀(章)	6	世	世
16 奕(有)	7	世	世
17 世(意)	8	世	世
18 敷(可)	9	世	世
19 達(以)	10	世	世

圖 C08

內格寬 16cm (50 位)

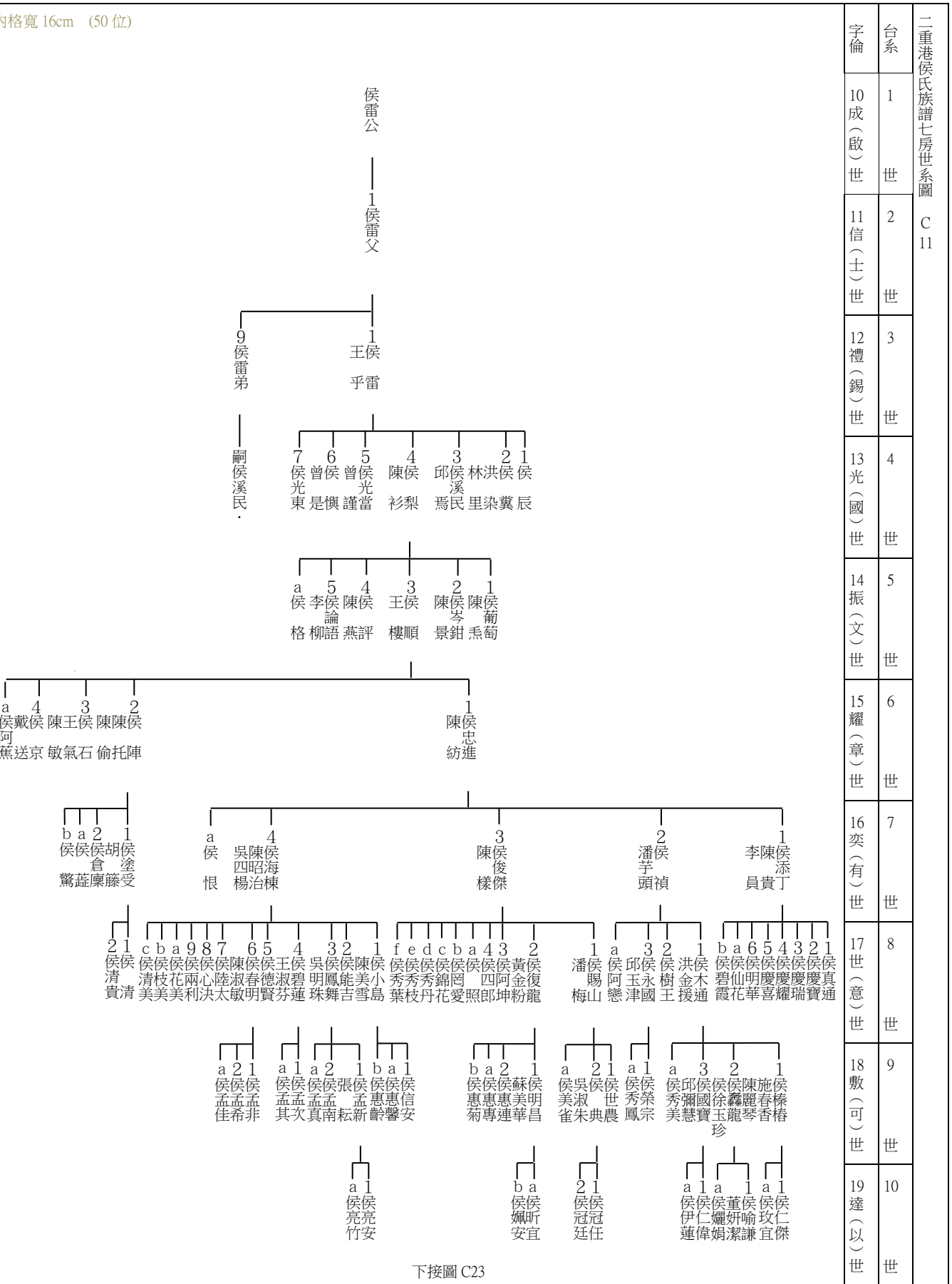

下接圖 C23

圖 C11

內格寬 16cm (50 位)

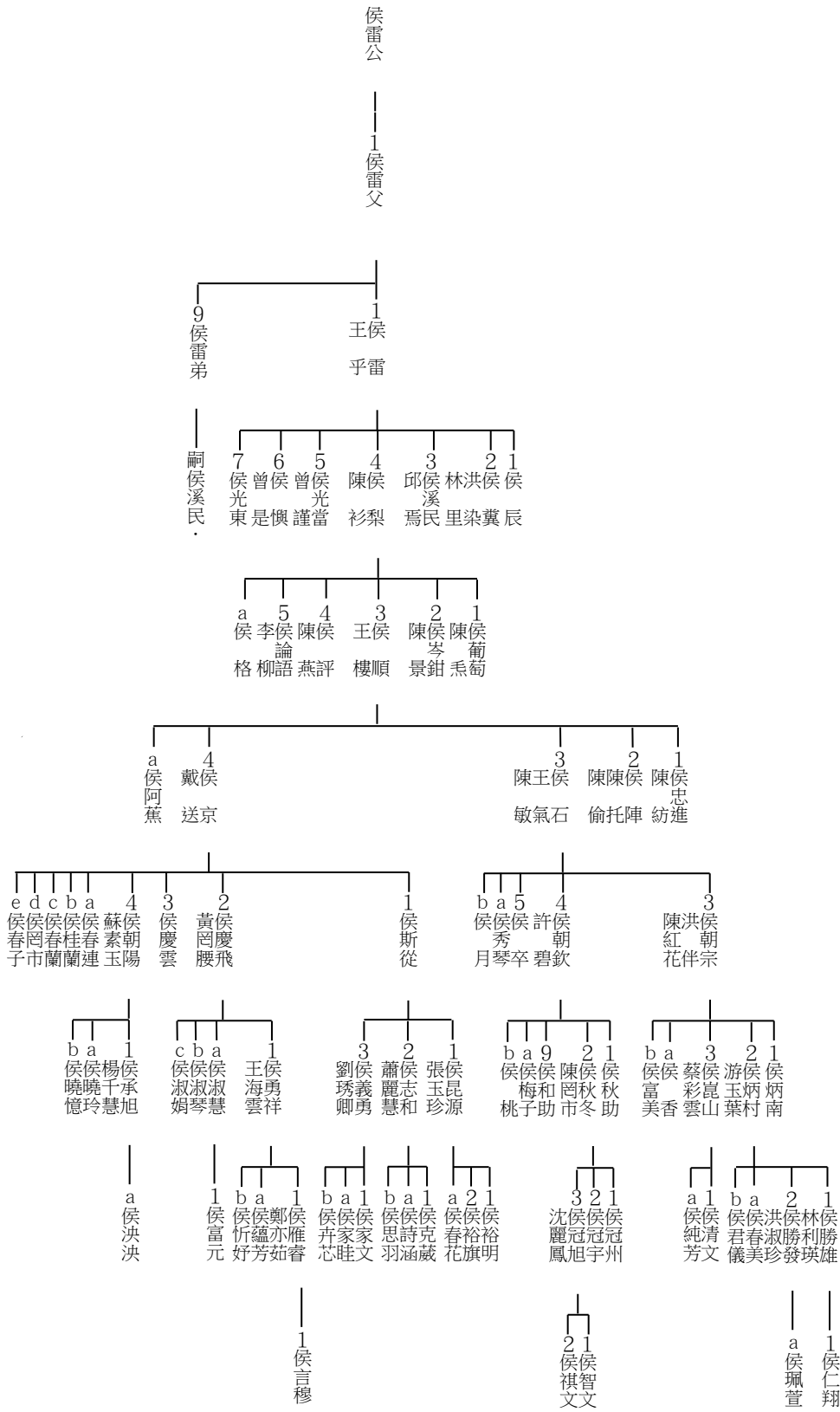

字倫	台系	二重港侯氏族譜七房世系圖	
10 成(啟)世	1 世	C 12	
11 信(士)世	2 世		
12 禮(錫)世	3 世		
13 光(國)世	4 世		
14 振(文)世	5 世		
15 耀(章)世	6 世		
16 奕(有)世	7 世		
17 世(意)世	8 世		
18 敷(可)世	9 世		
19 達(以)世	10 世		

圖 C12

內格寬 16cm (50 位)



圖 C16

112.02.22 修

內格寬 16cm (50位)

字倫	台系	二重港侯氏族譜七房世系圖 C 21
10成(啟)世	1世	
11信(士)世	2世	
12禮(錫)世	3世	
13光(國)世	4世	
14振(文)世	5世	
15耀(章)世	6世	
16奕(有)世	7世	
17世(意)世	8世	
18敷(可)世	9世	
19達(以)世	10世	

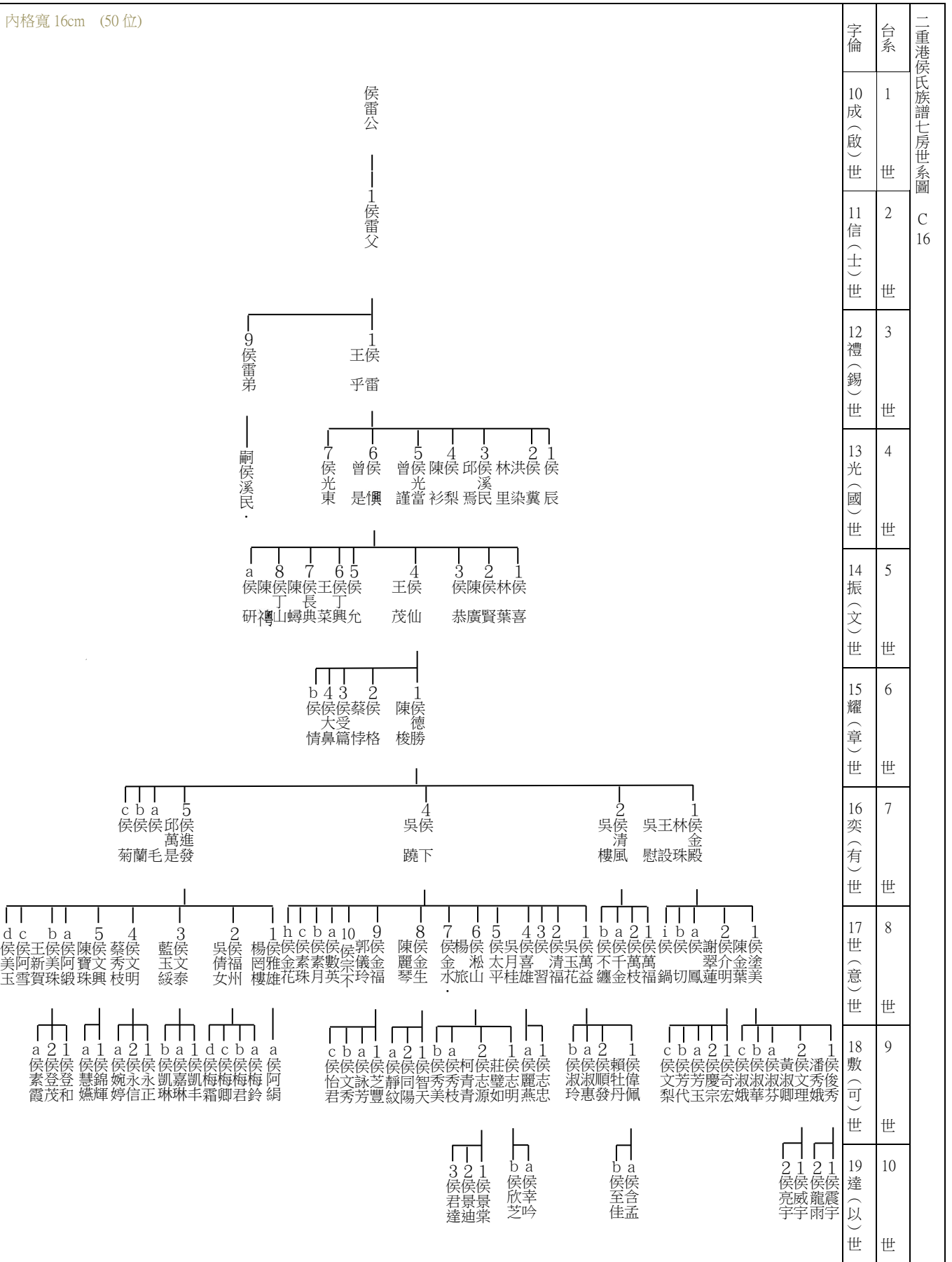

圖 C21

內格寬 16cm (50 位)

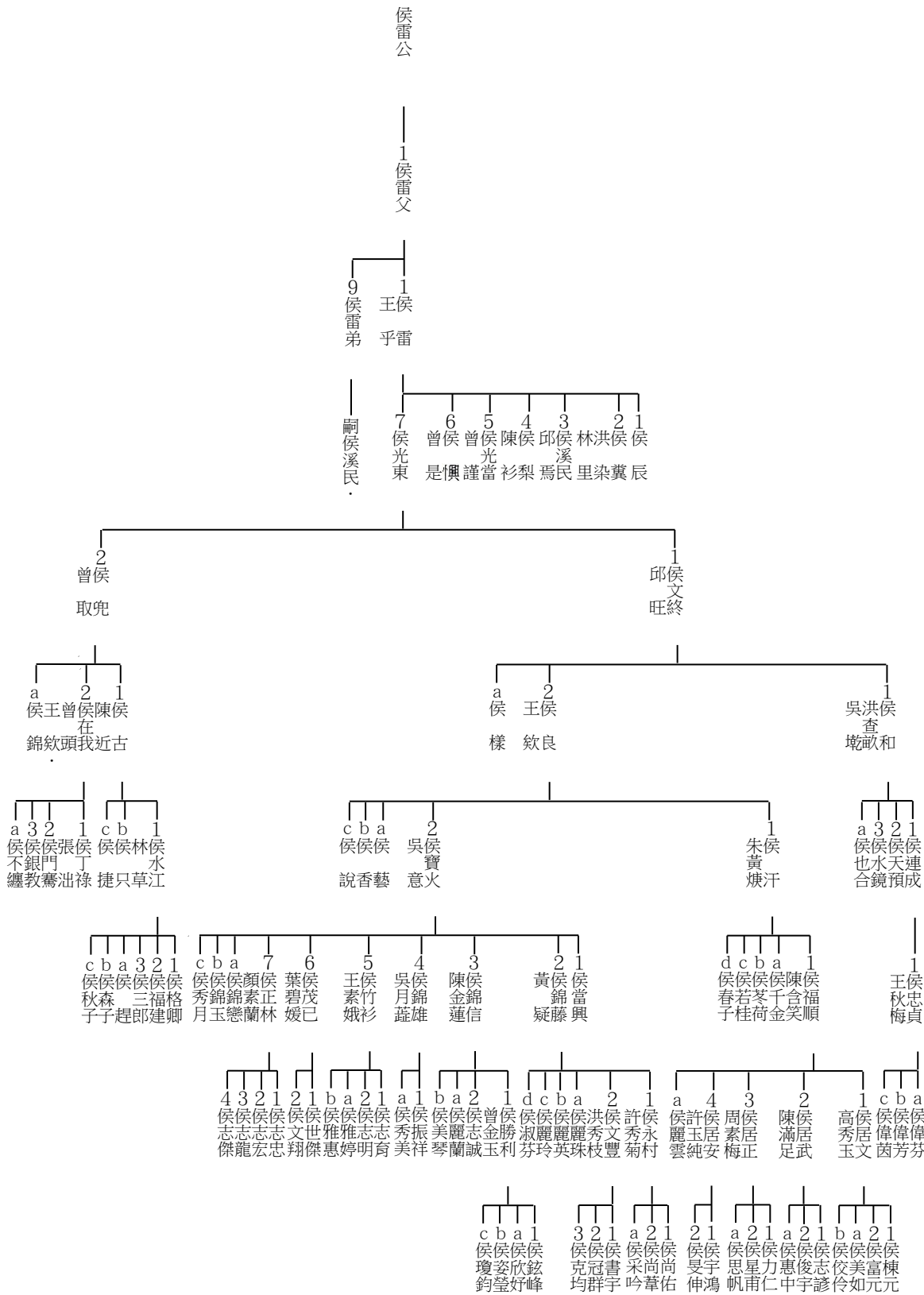
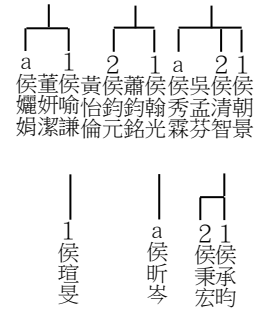

字倫	台系	二重港侯氏族譜七房世系圖 C 23	
19 達 (以) 世	10 世		
20 萬 (立) 世	11 世		
21 邦 (名) 世	12 世		
22 丕 (大) 世	13 世		
23 乃 (業) 世	14 世		
24 高 (維) 世	15 世		
25 第 (新) 世	16 世		
26 世	17 世		
27 世	18 世		
28 世	19 世		

上接圖 C06 C11

圖 C23

113.01.08 修

世系圖

二重港侯氏族譜

二重港 D 後厝族系世系圖

內格寬 16cm (50 位)

字倫	台系	二重港侯氏族譜後曆世系圖 D 01
10 成(啟)世	1 世	
11 信(士)世	2 世	
12 禮(錫)世	3 世	
13 光(國)世	4 世	
14 振(文)世	5 世	
15 耀(章)世	6 世	
16 奕(有)世	7 世	
17 世(意)世	8 世	
18 敷(可)世	9 世	
19 達(以)世	10 世	

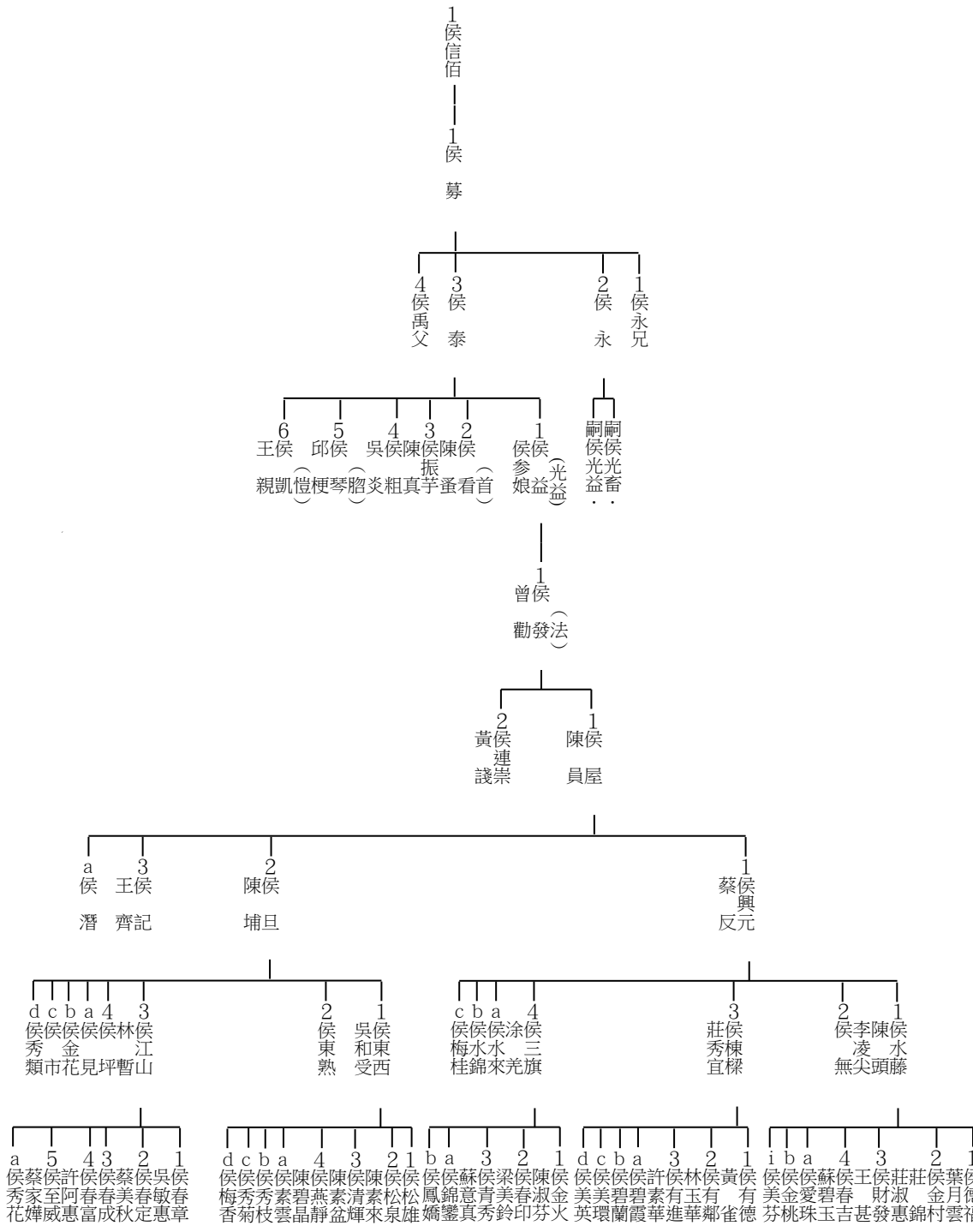

下接圖 D11
圖 D01

圖 D01 圖 D02-1

112.10.06 修

內格寬 16cm (50 位)

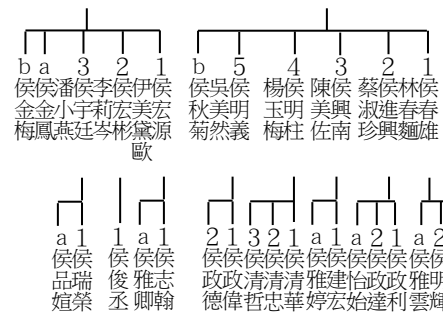

字倫	台系	二重港侯氏族譜後曆世系圖 D 13
19 達 (以) 世	10 世	
20 萬 (立) 世	11 世	
21 邦 (名) 世	12 世	
22 丕 (大) 世	13 世	
23 乃 (業) 世	14 世	
24 高 (維) 世	15 世	
25 第 (新) 世	16 世	
26 世	17 世	
27 世	18 世	
28 世	19 世	

上接圖 D10
圖 D13

112.12.12 修